

**KÜGELE**

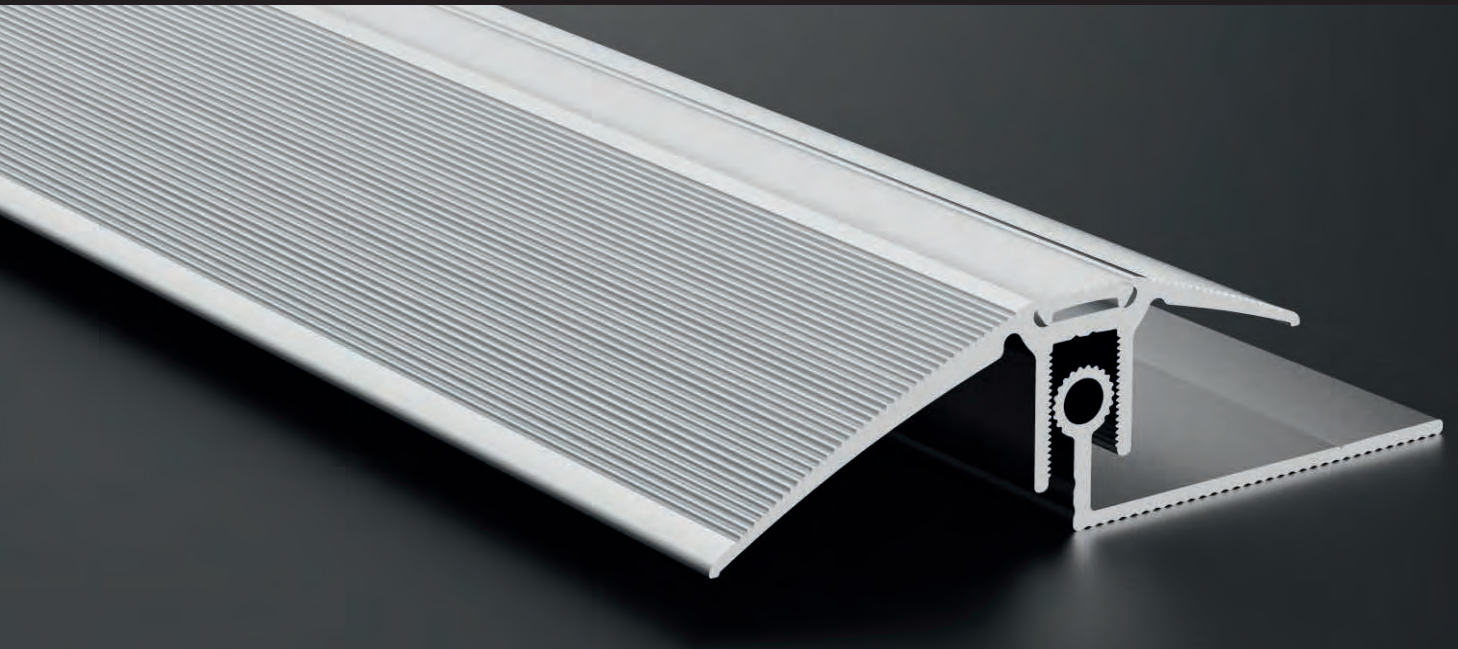

KÜGELE BUCH 2020  
KÜGELE BOOK 2020

# KÜGELE



**Dagmar Gross-Kügele, Eigentümerin:**

„Neben dem Vollsortiment an Bodenprofilen für unterschiedlichste Beläge lagern wir auch ein großes Sortiment an Raumausstattungszubehör, welches laufend den Bedürfnissen des raumausstattenden Gewerbes angepasst wird. So haben wir in den letzten Jahren neue Produktgruppen wie Schleifmittel, Werkzeuge für den Bodenleger oder auch die besonders hochwertigen Regard-Sockelleisten in unser Sortiment integriert.“



**Markus Claudius Proll, Geschäftsführer:**

„Mit unseren 5 eigenen Handelsreisenden im deutschsprachigen Europa und unserem umfangreichen Sortiment für die Raumausstattung wollen wir auch in den nächsten Jahren ein starker Partner für die Gewerbebetriebe bleiben und sehen voller Optimismus in die Zukunft.“

## Hinweise zu unserer Preisliste: Terms and conditions price list:

<b>Preis:</b>	Gültig ab 1. Jänner 2020 - Letztverbraucherpreise in EURO inkl. MwSt. Alle früheren Preise und Sondervereinbarungen werden mit diesem Termin ungültig! Unsere Preise sind auf der augenblicklichen Kostenbasis (Materialkosten etc.) erstellt. Sollte sich die Basis ändern, behalten wir uns die Verrechnung eines Teuerungszuschlages = TZ ausdrücklich vor.
<b>Price:</b>	Valid with effect from 1. January 2020. All prices are retail prices in EURO incl. VAT. These Terms and Conditions supercede all previous prices and conditions. Our prices are calculated on the current raw material and other costs. Should there be a change in raw material or other costs, we reserve the right to adjust the prices/offset a surcharge.
<b>Händlerkonditionen:</b>	Nach Abzug der Händlerkonditionen (-50% auf die Verkaufspreise inkl. MwSt.) ergibt sich ein Nettopreis ohne Ust..
<b>Sales conditions:</b>	On these prices we grant you a whole sale discount of - 50% (net without VAT).
<b>Zahlungskonditionen:</b>	Die ersten 3 Aufträge nur gegen Vorkasse abzgl. 3% Skonto. Folgeaufträge: 10 Tage 2% Skonto, 30 Tage netto. Bankeinzug 3%.
<b>Payment:</b>	Export nach Vereinbarung / Export: subject to agreement
<b>Produkthaftung:</b>	Kügele verpflichtet sich, ihren Kunden Entschädigungen zu ersetzen, die der Kunde auf Grund gesetzlicher Haftpflicht wegen eines Personen- oder Sachschadens hat leisten müssen. Dies gilt nur für Schäden, die nachweislich auf einen von Kügele verursachten Produktionsfehler zurückzuführen sind. Die Freistellung erfolgt nur in dem Umfang, in dem der Schaden von der Kügele verursacht ist.
<b>Product liability:</b>	Kügele will pay compensation, which they are legally obliged to pay, for personal or property damage. This applies only for damages which arise due to a fault in products of Kügele. Only the amount of damage directly caused by our products is covered.
<b>Lieferkonditionen:</b>	Die Lieferung erfolgt ausschließlich zu den auf unseren Rechnungen angeführten Bedingungen, insbesondere: Unter Eigentumsvorbehalt. Wir behalten uns das Eigentum an sämtlichen von uns gelieferten Waren bis zur Bezahlung unserer Gesamtforderungen aus der Geschäftsverbindung vor. Das gilt auch dann, wenn der Kaufpreis für bestimmte, vom Kunden bezeichnete Warenlieferungen bezahlt ist, da das vorbehaltene Eigentum als Sicherung für unsere Saldoforderung dient.
<b>Deliveries:</b>	Delivery will only take place on basis of the conditions quoted in our invoices. In particular: with respect to reservation of proprietary rights. All our product deliveries remain our property until the total amount outstanding in the client's account has been paid. This applies irrespective of which invoices for which deliveries have been paid; any products remaining can be considered the property of Kügele.
<b>Lieferung Österreich und Deutschland:</b>	Frachtfrei: Ab einem Netto-Warenwert von € 200,-, frei Haus durch Spedition oder Paketdienst, Sendung unter € 50.- Warenwert, Frachtkostenanteil € 25,- Sendungen zwischen € 50.- und € 200.-, Frachtkostenanteil € 19,-. Bei Abholung unter € 50.-: nur gegen Barrechnung.
<b>Baustellenanlieferung:</b>	Terminzustellung (TEL.AVISO) mit Datum und Uhrzeit € 50.- zusätzlich zu Frachtkosten. Bei Fehlanlieferung werden € 40.- nachverrechnet.
<b>Expressanlieferung:</b>	€ 90.- zusätzlich zu Frachtkosten.
<b>Lieferung Ausland:</b>	Mindestauftragswert € 500,-, ab Werk. Frei Haus auf Anfrage.
<b>Export delivery:</b>	Minimum order € 500,-, prices ex works. Free domicile on request.
<b>Fracht und Verpackung:</b>	Bei Bezug von Mengen unter einer kompletten Verpackungseinheit wird, um Transportschäden zu vermeiden, zusätzlich notwendiges Verpackungsmaterial verrechnet. <b>Verpackungsholz für Länge 2,70 m, € 3,15,- netto.</b>
<b>Freight and Packing:</b>	For purchases of quantities smaller than a complete packing unit, additionally necessary packing material is charged in order to avoid transport damage. Packing timber for a length of 2,70 m: € 3,15,- (excl. VAT).
<b>Transportschäden:</b>	<b>Transportschäden können nur anerkannt werden, wenn die Beschädigung auf dem Übernahmeschein vermerkt wurde. Die Reklamationsfrist beträgt längstens eine Woche. Lieferungen von Mindermengen erfolgen auf Risiko des Käufers. Für Retoursendungen mit beschädigter Verpackung verrechnen wir eine 20%ige Manipulationsgebühr!</b>
<b>Damages in transit:</b>	Damages in transit will only be accepted if the damage has been confirmed on the delivery note. The complaint period is one week from delivery. Small quantities are only delivered at the risk of the purchaser. For returns of goods in damaged packing a fee of 20% is payable.
<b>Rücksendungen:</b>	Rücksendungen werden nur nach Einholung unseres Einverständnisses und bei einwandfreiem Zustand der Ware und Verpackung innerhalb von 6 Wochen übernommen. Unverpackte Ware wird nicht übernommen und geht auf Kosten des Rücksenders retour.
<b>Returns:</b>	Returns will only be accepted with our prior, written (faxed) agreement. Goods must be in the original packing and in salable condition. Reshipment for returns is at the cost of the returner.
<b>Manipulationsgebühr:</b>	Bei von uns unverschuldeten Retouren, berechnen wir eine 30%ige Manipulationsgebühr, mindestens jedoch € 10,-.
<b>Handling fee:</b>	For returns of goods that are not our fault, we charge a 30% handling fee, but at least € 10,-.

## VERLEGESYSTEME für LAMINAT und PARKETT

<b>TGX</b>	1A.....Seite	11
<b>STS FLEX</b>	1B.....Seite	17
<b>STS</b>	1C.....Seite	19
<b>T-FLEX</b>	1D.....Seite	23

1

## VERLEGESYSTEME für LVT und Designbeläge

<b>MINI FLEX</b>	2A.....Seite	27
<b>CONFIGO</b>	2B.....Seite	29

2

## MONOPROFILE

<b>Winkelprofile</b>	3A.....Seite	31
<b>Treppenkanten</b>	3B.....Seite	35
<b>Abschlussprofile</b>	3C.....Seite	45
<b>Übergangprofile</b>	3D.....Seite	51
<b>Ausgleichprofile</b>	3E.....Seite	59
<b>Klemmprofile</b>	3F.....Seite	65
<b>Mauerkanten</b>	3G.....Seite	67
<b>Kondenswasserprofile</b>	3H.....Seite	71
<b>Einlagestreifen</b>	3Y.....Seite	73

3

## RENOPROFILE

<b>RENO-Treppenrenovierungsprofile</b>	4.....Seite	77
--	-------------	----

4

## FLIESENPROFILE

<b>Fliesenprofile</b>	5A.....Seite	81
<b>Bewegungsfugen</b>	5B.....Seite	89
<b>Biegeprofile</b>	5C.....Seite	93
<b>Zubehör Fliesenprofile</b>	5D.....Seite	95

5

## EDELSTAHLPROFILE

6

6A.....Seite 97  
 6B.....Seite 100  
 6C.....Seite 103  
 6D.....Seite 107

**INOX Monoprofile**  
**INOX Fliesenprofile**  
**INOX Bewegungsfugen**  
**INOX Zubehör**

## HOLZDEKORPROFILE

7

7.....Seite 109

**Holzdekorprofile**

## SOCKELLEISTEN

8

8A..... Seite 111  
 8B.....Seite 117  
 8C..... Seite 123  
 8D..... Seite 131  
 8E..... Seite 135  
 8F.....Seite 137  
 8G..... Seite 139  
 8H..... Seite 141  
 8I..... Seite 143  
 8J..... Seite 143

**Sockelleisten ALU**  
**Sockelleisten ALU Zubehör**  
**MDF Sockelleiste „regard“**  
**MDF Sockelleiste weiss „Alt Wien und Modern“**  
**Furnierte Massivsockelleiste „Modern“**  
**Dreikant und Schweizerleiste**  
**Furnierte Massivsockelleisten**  
**Heizrohr Sockelleiste**  
**Screasy Sockelleisten Schrauben**  
**Stahlstifte**

## UNTERLAGEN und TRITTSCHALL

9

9A..... Seite 146  
 9B..... Seite 150  
 9C..... Seite 152  
 9D..... Seite 153  
 9E..... Seite 154  
 9F..... Seite 156  
 9G.....Seite157

**Greenwalk**  
**Aquastop**  
**Softflex**  
**PEP**  
**Steambrake**  
**Baufolie-Teppichstop-Vlies**  
**Bodenschutzmatten**

## SCHLEIFMITTEL

10

10A..... Seite 162  
 10B..... Seite 163  
 10C..... Seite 163

**Schleifbänder**  
**Schleifscheiben**  
**Schleifpapier und Gitter**

**WERKZEUGE**

11

<b>Handschaber und Klengen</b>	11A.....	Seite	166
<b>Klengen</b>	11B.....	Seite	167
<b>Messer</b>	11C.....	Seite	169
<b>Reinigungspads</b>	11D.....	Seite	172
<b>Pinsel</b>	11E.....	Seite	173
<b>Spachteln</b>	11F.....	Seite	176
<b>Zahnspachtel 180</b>	11F2.....	Seite	177
<b>Zahnspachtel 280</b>	11F3.....	Seite	177
<b>Mutterspachtel 180</b>	11F3.....	Seite	178
<b>Mutterspachtel 280</b>	11F4.....	Seite	178
<b>Zahnleiste 180</b>	11F5.....	Seite	179
<b>Zahnleiste 280</b>	11F5.....	Seite	179
<b>Rollmeter</b>	11G.....	Seite	182
<b>Werkzeug divers</b>	11H.....	Seite	182
<b>Müllsäcke</b>	11I.....	Seite	186
<b>Reinigung und Pflege</b>	11Z.....	Seite	186

**KUNSTSTOFF**

12

<b>Hartschaumsockelleiste</b>	12A.....	Seite	187
<b>Hartschaumsockelleiste Design</b>	12B.....	Seite	193
<b>Teppicheinfassprofile Kunststoff</b>	12C.....	Seite	197
<b>Weichkunststoffsockelleiste SL 50, 5010, SL 70 und SL 100</b>	12D.....	Seite	199
<b>Weichkunststoffsockelleiste WL50</b>	12E.....	Seite	203
<b>Mauerkanten Kunststoff</b>	12F.....	Seite	205
<b>PVC Hohlkehlprofile und Treppenkanten</b>	12G.....	Seite	207

**KLEBPRODUKTE**

13

<b>SWITCHTEC</b>	13A.....	Seite	209
<b>Klebe-, Abdeck- und Verpackungsbänder</b>	13B.....	Seite	215
<b>Silikon, Acryl und Kleber</b>	13C.....	Seite	217
<b>Fugenmassen</b>	13D.....	Seite	219

# INHALTSVERZEICHNIS

## Fix-o-moll

14

14 .....Seite 221

14A .....Seite 235

**Fix-o-moll**

**Tischtuchklammern**

## BOVELACCI

15

15A .....Seite 237

15B .....Seite 249

15C .....Seite 248

**BOVELACCI Profile**

**BOVELACCI Rosetten**

**BOVELACCI Zubehör**

## EDELSTAHL / MESSING und SEILE

16

16A .....Seite 255

16B .....Seite 259

16C .....Seite 264

16D .....Seite 265

**Edelstahl Treppenstangen**

**Messing Treppenstangen**

**Seilbeschläge**

**Seile**

## VERKAUFSTOOLS

17

17 .....Seite 267

**Module und Koffer**

.....Seite 271

.....Seite 277

.....Seite 278

**PRODUKTÜBERSICHT - INDEX**

**AGB Österreich**

**AGB Deutschland**

**Verpackungseinheiten ALU PROFILE:**

5 oder 10 Stangen per Bund je nach Profiltyp  
5 oder 10 SB per Bund je nach Profiltyp

**Transport:**

**Auf Risiko des Kunden!**

**Maße und Farben:**

Die angegebenen Maße sind Richtwerte, produktionsbedingte Abweichungen und Verbesserungen vorbehalten! Farbabweichungen sind produktionsbedingt möglich!

**SB Profile:**

Folienverpackt mit oder ohne Schrauben und Dübel, selbstklebend oder ungebohrt

**Zuschnitte:**

**Zuschnitte oder Transportschnitte werden ausschließlich gegen einen Zuschlag von 25% auf den jeweiligen Artikel durchgeführt. Entsprechende Verschnitt-Reste werden nur auf Wunsch mitgeliefert. Schnitttoleranz: +/- 5 mm. Die Rücknahme von Zuschnitten ist ausgeschlossen. Edelstahlprofile können generell nicht zugeschnitten oder gebohrt werden.**

**Sonderanfertigung:**

**Bei Sonderanfertigungen behalten wir uns eine Über-/Unterlieferung von +/- 10% gegenüber der Bestellmenge vor. Die Rücknahme von Sonderprofilen oder RAL-Beschichtungen ist ausgeschlossen!**

**Einlagestreifen:**

Profilpreise gelten immer ohne Einlagestreifen!

**Mindestbestellmengen und Lieferzeit für:**

Sortenrein, keine Sortierung möglich

ALU-ELOXAL/RAL-Bestellware:	ab 100 Stangen	ca. 5-8 Wochen
ALU/ELOXAL/RAL-ab VE Sondergebühr von € 400,-	bis 100 Stangen	ca. 5-8 Wochen
ALU-SONDERARTIKEL-ab Freigabe der Zeichnung	ab 300 kg	ca. 16 Wochen
RENO-TREPPENKANTEN-Bestellware	ab 500 kg	ca. 16 Wochen
- nur ab VE / Sondergebühr von € 400,-	ab 10 Stangen	ca. 20 Wochen
REGARD-LACKIERT-Bestellware	ab VE	ca. 2-3 Wochen
HOLZ-Bestellware/Sonderfarben	ab 500 lfm	ca. 5-6 Wochen
HOLZ-Dämmband Beschichtung	ab VE	ca. 2-3 Wochen
HZ-LEISTEN-Sonderfarben/Höhen	ab VE	ca. 2-5 Werktage
POLYMAT-MOTIV-Bestellware		ca. 3-4 Wochen
SCHLEIFSCHEIBEN Bestellware	ab VE	ca. 2-3 Wochen
BOLTA-Bestellware	ab 100 lfm	ca. 3-4 Wochen
DÖLLKEN-WL 50		ca. 3-4 Wochen
MAUERKANTE-Zuschnitt 150 cm		ca. 3-4 Werktage
TREPPENSTANGEN/SEILBESCHLÄGE		ca. 2-3 Wochen



## IMPORTANT HINTS FOR METAL PROFILES

### Packing units ALU PROFILES:

5 or 10 profiles per unit, depending on type of profile.  
5 or 10 D.I.Y. profiles per unit

### Transport :

**At the risk of the purchaser!**

### Measures and colours:

The indicated measures are approximations, subject to manufacturing variations and innovations! Constant colours cannot be guaranteed due to production!

### D.I.Y. profiles:

Foil packed with or without screws or dowels, self-adhesive or undrilled

### Cut service:

**One cut is free of charge. For further cuts a surcharge of + 25% of the net profile price applies. Off-cuts will only be delivered on request. Cutting tolerance: +/- 3 mm Cuts are excluded from return. Profiles made of stainless steel will generally not be cut or drilled.**

### Custom-made products:

For custom-made products we reserve our right to an excess- or underdelivery of up to 10% of the order quantity. Custom-made profiles and RAL-coated profiles are excluded from return.

### Insert strips:

**Profile prices are general without insert strips!**

### Minimum quantity of order and delivery time:

sorted, mixing not possible

ALU-ANODIZATION/RAL coating - order goods	from 100 piece	app. 5-8 weeks
ALU/ANODIZATION/RAL coating from 1 PU		
surcharge € 400.-	up to 100 piece	app. 5-8 weeks
ALU-Custom-made profiles - after approval of the drawing	from 300 kg	app. 16 weeks
RENO-stair renovation profiles - order goods	from 500 kg	app. 16 weeks
- from 1 PU only surcharge € 400.-	from 10 pieces	app. 20 weeks
REGARD lacquered - order goods	from packing unit	app. 2-3 weeks
WOOD - order goods/ special colours	from 500 m	app. 5-6 weeks
WOOD - application of draught-proof tape	from packing unit	app. 2-3 weeks
HZ SKIRTINGS - special colours/ heights	from packing unit	app. 2-5 work days
POLYMAT-MOTIV - order goods		app. 3-4 weeks
ABRASIVE DISCS - order goods	from packing unit	app. 2-3 weeks
BOLTA - order goods	from 100 m	app. 3-4 weeks
DÖLLKEN-WL 50		app. 3-4 weeks
WALL CORNER - cut 150 cm		app. 3-4 work days
STAIR RODS / ROPE FITTINGS		app. 2-3 weeks

**Errors & omissions excepted!**

# ALU-SONDERPROFILE

Wir fertigen für den Objektbereich Ihre Profile nach Ihren Maßen und Zeichnungen!  
We manufacture your profiles for the contract sector according to your measurements and drawings!

LIEFERZEIT:

ab 300 kg ca. 16 Wochen  
from 300 kg delivery time app. 16 weeks  
ab Freigabe der Zeichnung  
after approval of the drawing

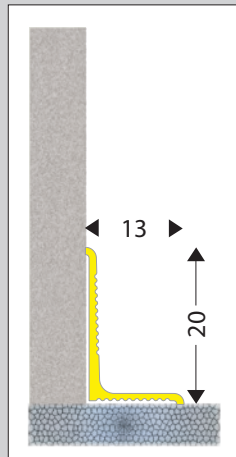
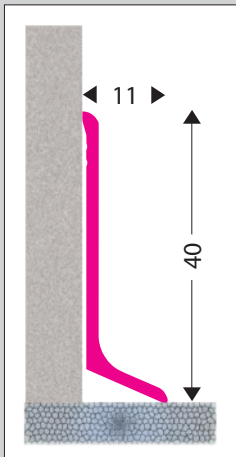
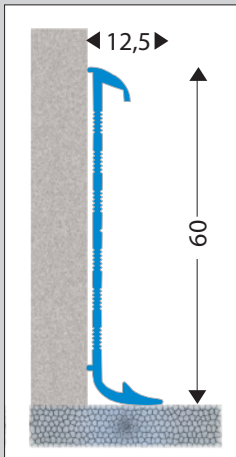
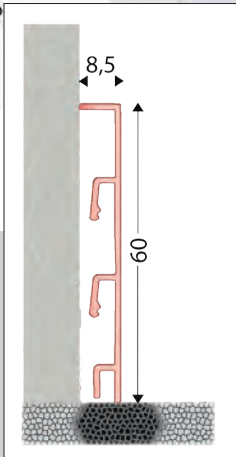
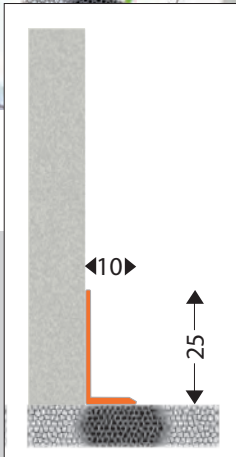
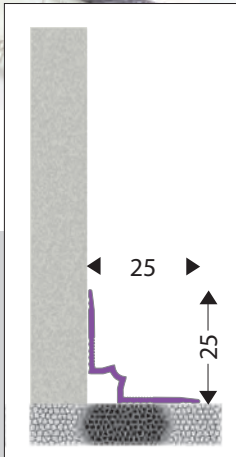
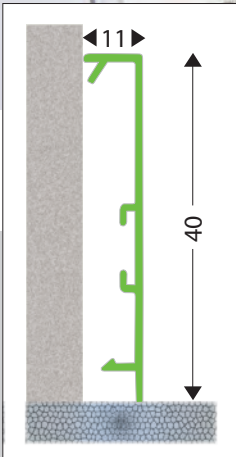

Symbolzeichnungen



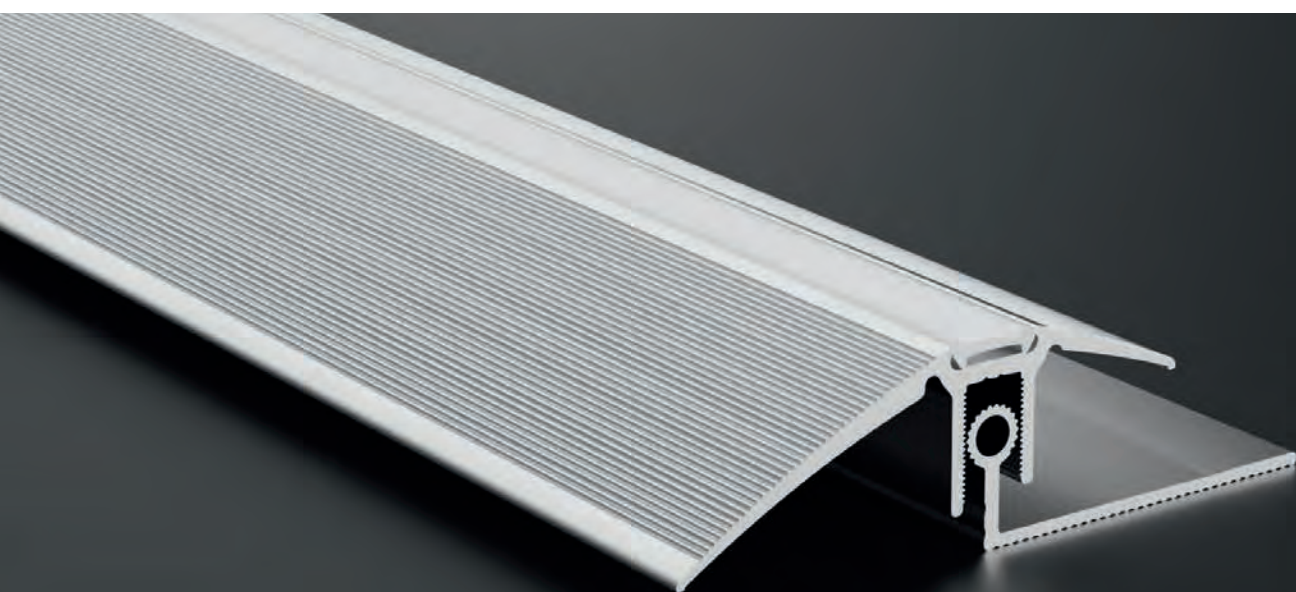

### **TRIO GRIP® x**

3-teiliges Schraubsystem aus Aluminium  
Das einzige Schraubsystem mit abgedecktem  
Schraubenkanal!  
höhenverstellbar, schwenkbar

3-part screwing system in aluminium  
The unique screwing profile system with  
covered screw channel!  
height adjustable, swiveling



**TRIO GRIP® x - 3-teiliges Schraubsystem, schwenkbar aus Aluminium, für Laminat und Parkett, mit gerilltem Kunststoff-Einlagestreifen zur Abdeckung des Schraubkanals**

**Einlagestreifen an der Längsseite des Deckprofils schräg ansetzen und auf der gegenüberliegenden Seite hineindrücken!**

**höhenverstellbar von 7,5 - 16,5 mm**

SET inkl. Schrauben und Dübel, erhältlich in den Längen: 1 m und 2,70 m

**TRIO GRIP® x - 3-part screwing system, swiveling, in aluminium, for laminate and parquet, with synthetic grooved insert strip to cover the screw channel**

**Align slantly insert strip at the long side of the cover profile and push it down on the opposite side!**

**height adjustable from 7,5 - 16,5 mm**

Set incl. screws and dowels, available in lengths of 1 m and 2,70 m

**TGX 100**

**ABSCHLUSSPROFIL 3-teilig**

End profile - 3-part

höhenverstellbar/ height adjustable 7,5-16,5 mm

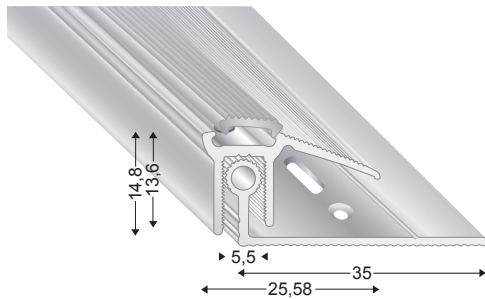

Artikel-Nr. article-no.	Farbe colour	VE unit	Preis/Stange price/piece		Preis/Stück price/piece	
			270 cm	270 cm	100 cm	100 cm
TGX100 S	silber/silver	S	58,52			
TGX100 S 100					23,84	
TGX100 SD	sand/sand	SD	61,28		24,98	
TGX100 SD100						
TGX100 G	gold/gold	G		*		*
TGX100 G 100						*
TGX100 B	bronze/bronze	B		*		*
TGX100 B 100						*
TGX100 EO	titan/EO	titan	62,54			
TGX100 EO100					25,48	

**TGX 200**

**ÜBERGANGSPROFIL 3-teilig**

Joining profile - 3-part

höhenverstellbar/ height adjustable 7,5-16,5 mm

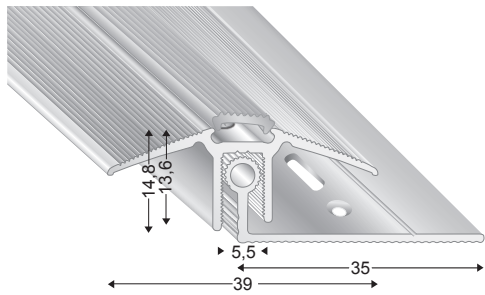

Artikel-Nr. article-no.	Farbe colour	VE unit	Preis/Stange price/piece		Preis/Stück price/piece	
			270 cm	270 cm	100 cm	100 cm
TGX200 S	silber/silver	S	61,28			
TGX200 S 100					24,98	
TGX200 SD	sand/sand	SD	64,06		26,10	
TGX200 SD100						
TGX200 G	gold/gold	G		*		*
TGX200 G 100						*
TGX200 B	bronze/bronze	B		*		*
TGX200 B 100						*
TGX200 EO	titan/EO	titan	65,36			
TGX200 EO100					26,62	

schwenkbar für Höhenausgleich maximal 14 mm  
swiveling for height compensation of max. 14 mm

**TGX 300**

**AUSGLEICHSPROFIL 3-teilig**

Level-adapting profile - 3-part

höhenverstellbar/ height adjustable 7,5-16,5 mm

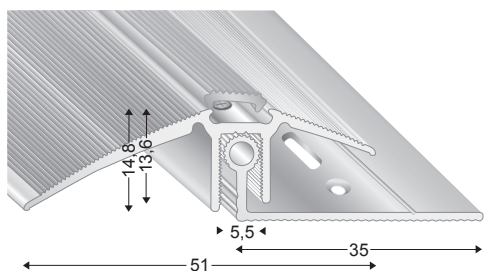

Artikel-Nr. article-no.	Farbe colour	VE unit	Preis/Stange price/piece		Preis/Stück price/piece	
			270 cm	270 cm	100 cm	100 cm
TGX300 S	silber/silver	S	69,52			
TGX300 S 100					28,32	
TGX300 SD	sand/sand	SD	71,50		29,14	
TGX300 SD100						
TGX300 G	gold/gold	G		*		*
TGX300 G 100						*
TGX300 B	bronze/bronze	B		*		*
TGX300 B 100						*
TGX300 EO	titan/EO	titan	72,96			
TGX300 EO100					29,72	

max. schwenkbar niedrige Position 0-7 mm  
max. swiveling lowest position 0-7 mm  
max. schwenkbar höchste Position 0-22 mm  
max. swiveling highest position 0-22 mm

\* Preis auf Anfrage / price on request



**TRIO GRIP® x - 3-teiliges Schraubsystem, schwenkbar aus Aluminium, für Laminat und Parkett, mit gerilltem Kunststoff-Einlagestreifen zur Abdeckung des Schraubkanals**  
**höhenverstellbar mit Profil BASE 01 von 13 mm bis 21 mm**

SET inkl. Schrauben und Dübel, erhältlich in den Längen: 1 m und 2,70 m

**TRIO GRIP® x - 3-part screwing system, swiveling, in aluminium, for laminate and parquet, with synthetic grooved insert strip to cover the screw channel**

**height adjustable with profile BASE 01 from 13 mm to 21 mm**

Set incl. screws and dowels, available in lengths of 1 m and 2,70 m

**TGX 10A**

**ABSCHLUSSPROFIL** 3-teilig

End profile - 3-part

höhenverstellbar/ height adjustable 13-21 mm

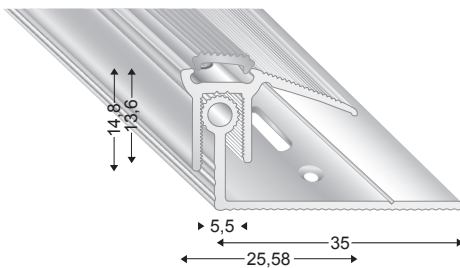

**TGX 20A**

**ÜBERGANGSPROFIL** 3-teilig

Joining profile - 3-part

höhenverstellbar/ height adjustable 13-21 mm

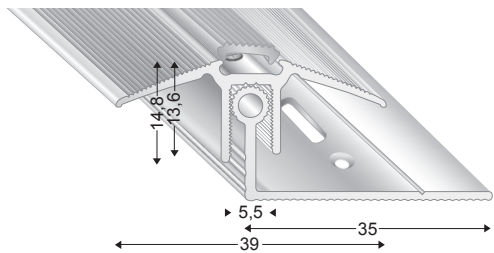

schwenkbar für Höhenausgleich maximal 14 mm  
 swiveling for height compensation of max. 14 mm

**TGX 30A**

**AUSGLEICHSPROFIL** 3-teilig

Level-adapting profile - 3-part

höhenverstellbar/ height adjustable 13-21 mm

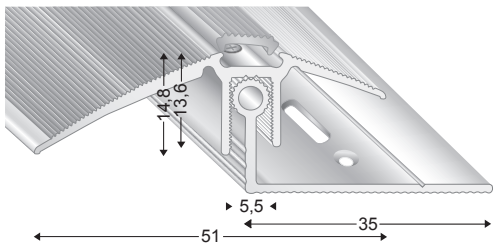

max. schwenkbar niedrige Position 0-14 mm  
 max. swiveling lowest position 0-14 mm  
 max. schwenkbar höchste Position 0-24 mm  
 max. swiveling highest position 0-24 mm

**KUNSTSTOFF EINLAGESTREIFEN**  
 Synthetic insert-strip

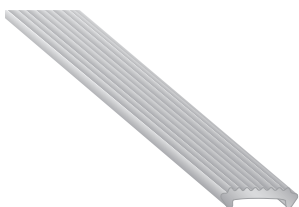

Artikel-Nr. article-no.	Farbe colour	VE unit	Preis/Stange price/piece		Preis/Stück price/piece	
			270 cm	270 cm	100 cm	100 cm
			Lagerware	Bestellware	Lagerware	Bestellware
<b>TGX10A S</b>	silber/silver	S	5	64,24		
<b>TGX10A S 100</b>			5			
<b>TGX10A SD</b>	sand/sand	SD	5	*		*
<b>TGX10A SD100</b>			5			*
<b>TGX10A G</b>	gold/gold	G	5	*		*
<b>TGX10A G 100</b>			5			*
<b>TGX10A B</b>	bronze/bronze	B	5	*		*
<b>TGX10A B 100</b>			5			*
<b>TGX10A EO</b>	titan/EO	titan	5	*		*
<b>TGX10A EO100</b>			5			*
<b>TGX 20A</b>						
<b>TGX20A S</b>	silber/silver	S	5	66,74		
<b>TGX20A S 100</b>			5			
<b>TGX20A SD</b>	sand/sand	SD	5	*		*
<b>TGX20A SD100</b>			5			*
<b>TGX20A G</b>	gold/gold	G	5	*		*
<b>TGX20A G 100</b>			5			*
<b>TGX20A B</b>	bronze/bronze	B	5	*		*
<b>TGX20A B 100</b>			5			*
<b>TGX20A EO</b>	titan/EO	titan	5	*		*
<b>TGX20A EO100</b>			5			*
<b>TGX 30A</b>						
<b>TGX30A S</b>	silber/silver	S	5	74,86		
<b>TGX30A S 100</b>			5			
<b>TGX30A SD</b>	sand/sand	SD	5	*		*
<b>TGX30A SD100</b>			5			*
<b>TGX30A G</b>	gold/gold	G	5	*		*
<b>TGX30A G 100</b>			5			*
<b>TGX30A B</b>	bronze/bronze	B	5	*		*
<b>TGX30A B 100</b>			5			*
<b>TGX30A EO</b>	titan/EO	titan	5	*		*
<b>TGX30A EO100</b>			5			*
<b>X990</b>						
<b>X990 S</b>	silber/silver	S	5	*		*
<b>X990 S 100</b>			5			*
<b>X990 SD</b>	sand/sand	SD	5	*		*
<b>X990 SD100</b>			5			*
<b>X990 G</b>	gold/gold	G	5	*		*
<b>X990 G 100</b>			5			*
<b>X990 B</b>	bronze/bronze	B	5	*		*
<b>X990 B 100</b>			5			*
<b>X990 EO</b>	titan/EO	titan	5	*		*
<b>X990 EO100</b>			5			*

\* Preis auf Anfrage / price on request



**TRIO GRIP® x flach - 3-teiliges Schraubsystem, aus Aluminium, für Laminat und Parkett, mit gerilltem Kunststoff-Einlagestreifen zur Abdeckung des Schraubkanals**

**Einlagestreifen an der Längsseite des Deckprofils schräg ansetzen und auf der gegenüberliegenden Seite hineindrücken!**

**TGX® 233 flach, höhenverstellbar von 7 – 15 mm, mit Profil BASE 06 von 15 mm bis 22 mm**

SET inkl. Schrauben und Dübel, erhältlich in den Längen: 1 m und 2,70 m

**TRIO GRIP® x flat - 3-part screwing system, in aluminium, for laminate and parquet, with synthetic grooved insert strip to cover screw channel**

**Align slantly insert strip at the long side of the cover profile and push it down on the opposite side!**

**TGX® 233 flat, height adjustable from 7 – 15 mm, with profile BASE 06 from 15 mm to 22 mm**

Set incl. screws and dowels, available in lengths of 1 m and 2,70 m

**TGX 233**

**ÜBERGANGSPROFIL flach 3-teilig**

Joining profile flat - 3-part

Höhen / heights 7-15 mm

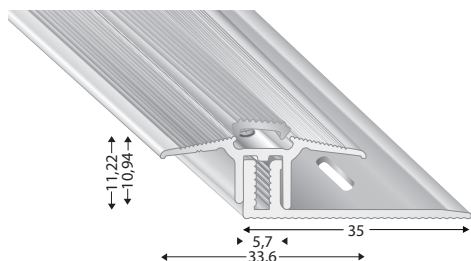

Artikel-Nr. article-no.	Farbe colour	VE unit
<b>TGX233 S</b>	silber/silver	S 5
<b>TGX233 S 100</b>		5
<b>TGX233 SD</b>	sand/sand	SD 5
<b>TGX233 SD100</b>		5
<b>TGX233 G</b>	gold/gold	G 5
<b>TGX233 G 100</b>		5
<b>TGX233 B</b>	bronze/bronze	B 5
<b>TGX233 B 100</b>		5
<b>TGX233 EO</b>	titan/EO	titan 5
<b>TGX233 EO100</b>		5

Preis/Stange price/piece		Preis/Stück price/piece	
270 cm	270 cm	100 cm	100 cm
Lagerware	Bestellware	Lagerware	Bestellware
59,42		24,20	
62,14		25,30	
	*		*
	*		*
63,36			*
		25,82	

**TGX 23A**

**ÜBERGANGSPROFIL flach 3-teilig**

Joining profile flat - 3-part

höhenverstellbar / height adjustable 15-22 mm

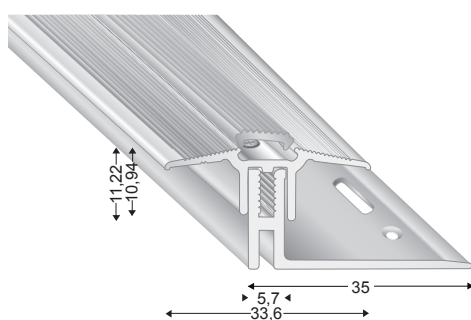

Artikel-Nr. article-no.	Farbe colour	VE unit
<b>TGX23A S</b>	silber/silver	S 5
<b>TGX23A S 100</b>		5
<b>TGX23A SD</b>	sand/sand	SD 5
<b>TGX23A SD100</b>		5
<b>TGX23A G</b>	gold/gold	G 5
<b>TGX23A G 100</b>		5
<b>TGX23A B</b>	bronze/bronze	B 5
<b>TGX23A B 100</b>		5
<b>TGX23A EO</b>	titan/EO	titan 5
<b>TGX23A EO100</b>		5

Preis/Stange price/piece		Preis/Stück price/piece	
270 cm	270 cm	100 cm	100 cm
Lagerware	Bestellware	Lagerware	Bestellware
66,00		26,88	
	*		*
	*		*
	*		*
	*		*
	*		*

**KUNSTSTOFF EINLAGESTREIFEN  
Synthetic insert-strip**

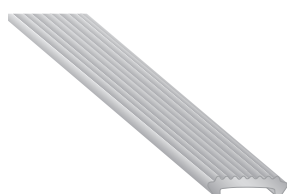

Artikel-Nr. article-no.	Farbe colour	VE unit
<b>X990 S</b>	silber/silver	S 5
<b>X990 S 100</b>		5
<b>X990 SD</b>	sand/sand	SD 5
<b>X990 SD100</b>		5
<b>X990 G</b>	gold/gold	G 5
<b>X990 G 100</b>		5
<b>X990 B</b>	bronze/bronze	B 5
<b>X990 B 100</b>		5
<b>X990 EO</b>	titan/EO	titan 5
<b>X990 EO100</b>		5

Preis/Stange price/piece		Preis/Stück price/piece	
270 cm	270 cm	100 cm	100 cm
Lagerware	Bestellware	Lagerware	Bestellware
	*		*
	*		*
	*		*
	*		*
	*		*
	*		*

\* Preis auf Anfrage / price on request

## TRIO GRIP® Schraubensystem aus Aluminium für Laminat und Parkett TREPPENKANTEN - komplett

Deck-, und Grundprofile, Einlagestreifen, inkl. Befestigungsmaterial bestehend aus Schrauben und Dübel zur Montage des Grundprofils und 3 Set Schrauben zur höhenvariablen Befestigung des Deckprofils im Grundprofil.

**HINWEIS: die Höhenverstellbarkeit ist so berechnet, dass unter dem Boden eine 2-3 mm starke Unterlage verwendet wird. Sollte auf dem Boden bereits eine Unterlage aufkaschiert sein, so ist diese von der Gesamthöhe abzuziehen. Beispiel: ein 8 mm Boden/Laminat mit einer aufkaschierten 2 mm Unterlage ist als 8 mm Boden zu sehen!**

## TRIO GRIP® screwing system in aluminium for laminate and parquet STAIR NOSINGS - complete

Cover profile, grooved insert strip and base profile incl. mounting material, screws and dowels for mounting the base profile and 3 sets of screws for the height-adjustable assembling of the cover profile in the base profile.

**HINTS: Calculation of the height adjustability of the profile includes allowance for a 2-3 mm thick underlay. Where a floor has a bonded underlay, the thickness of the underlay should be subtracted from the total floor size to obtain the thickness of the flooring. Example: an 8 mm laminate flooring (or alternatively the floor itself) with a bonded underlay of 2 mm is equivalent to an 8 mm thick flooring!**

### LP 9600

**TREPPENPROFIL** 3-teilig, gebohrt  
Stair nosing profile - 3-part, drilled  
**Höhen / heights 8-15 mm**

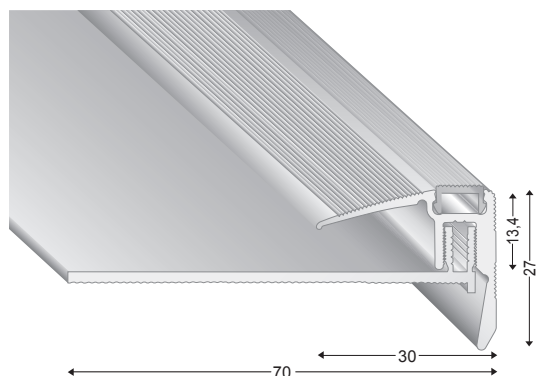

Artikel-Nr. article-no.	Farbe colour	VE unit
LP9600 S	silber/silver	5

Preis/Stange price/piece	
270 cm	270 cm
Lagerware	Bestellware
86,50	

### KUNSTSTOFF EINLAGESTREIFEN Synthetic insert-strip

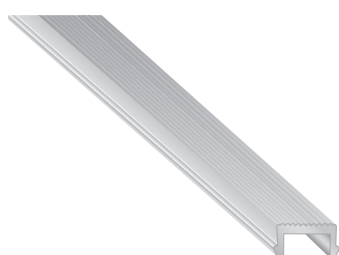

Artikel-Nr. article-no.	Farbe colour	VE unit
9900 S	silber/silver	5

Preis/Stange price/piece	
270 cm	270 cm
Lagerware	Bestellware
	*

\* Preis auf Anfrage / price on request







### **STS FLEX**

2-teiliges Schraubsystem aus Aluminium  
höhenverstellbar, schwenkbar

2-part screwing system in aluminium  
height adjustable, swiveling

# STS FLEX

## STS FLEX - 2-teiliges Schraubsystem, schwenkbar aus Aluminium, für Laminat und Parkett höhenverstellbar von 7 – 16 mm

SET inkl. Schrauben und Dübel, erhältlich in den Längen: 1 m und 2,70 m

## STS FLEX - 2-part screwing system, swiveling in aluminium, for laminate and parquet height adjustable from 7 – 16 mm

Set incl. screws and dowels, available in lengths of 1 m and 2,70 m

### A 79127

**ABSCHLUSSPROFIL** 2-teilig, gebohrt  
End profile - 2-part, drilled

höhenverstellbar / height adjustable 7-16 mm

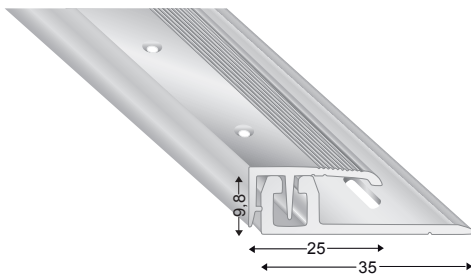

Artikel-Nr. article-no.	Farbe colour	VE unit
A79127 S	silber/silver	10
A79127 S 100		10
A79127 SD	sand/sand	10
A79127 SD100		10
A79127 G	gold/gold	10
A79127 G 100		10
A79127 B	bronze/bronze	10
A79127 B 100		10
A79127 EO	titan/EO	10
A79127 EO100		10

Preis/Stange price/piece		Preis/Stück price/piece	
270 cm	270 cm	100 cm	100 cm
Lagerware	Bestellware	Lagerware	Bestellware
69,50		28,32	
72,80		29,66	
	*		*
	*		*
75,10		30,60	

### A 79125

**ÜBERGANGSPROFIL** 2-teilig, gebohrt  
Joining profile - 2-part, drilled

höhenverstellbar / height adjustable 7-16 mm

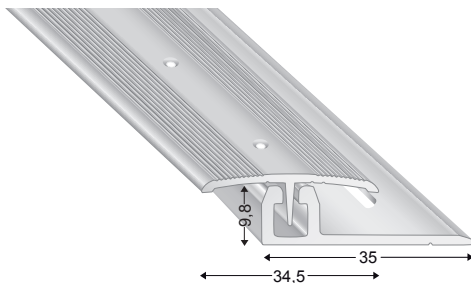

Artikel-Nr. article-no.	Farbe colour	VE unit
A79125 S	silber/silver	10
A79125 S 100		10
A79125 SD	sand/sand	10
A79125 SD100		10
A79125 G	gold/gold	10
A79125 G 100		10
A79125 B	bronze/bronze	10
A79125 B 100		10
A79125 EO	titan/EO	10
A79125 EO100		10

Preis/Stange price/piece		Preis/Stück price/piece	
270 cm	270 cm	100 cm	100 cm
Lagerware	Bestellware	Lagerware	Bestellware
69,76		28,44	
73,24		29,84	
	*		*
	*		*
75,46		30,76	

max. schwenkbar niedrige Position 4-10 mm  
max. swiveling lowest position 4-10 mm  
max. schwenkbar höchste Position 7-20 mm  
max. swiveling highest position 7-20 mm

### A 79129

**AUSGLEICHPROFIL** 2-teilig, gebohrt  
Level-adapting profile - 2-part, drilled

höhenverstellbar / height adjustable 7-16 mm

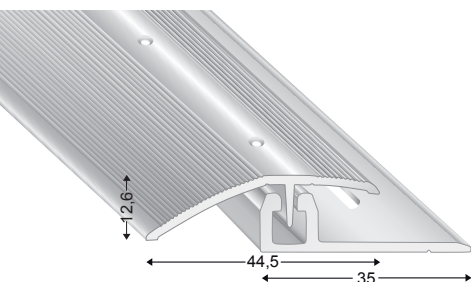

Artikel-Nr. article-no.	Farbe colour	VE unit
A79129 S	silber/silver	10
A79129 S 100		10
A79129 SD	sand/sand	10
A79129 SD100		10
A79129 G	gold/gold	10
A79129 G 100		10
A79129 B	bronze/bronze	10
A79129 B 100		10
A79129 EO	titan/EO	10
A79129 EO100		10

Preis/Stange price/piece		Preis/Stück price/piece	
270 cm	270 cm	100 cm	100 cm
Lagerware	Bestellware	Lagerware	Bestellware
77,14		31,44	
81,54		33,22	
	*		*
	*		*
84,44		34,40	

max. schwenkbar niedrige Position 0-7 mm  
max. swiveling lowest position 0-7 mm  
max. schwenkbar höchste Position 2-16 mm  
max. swiveling highest position 2-16 mm

\* Preis auf Anfrage / price on request



**STS**

2-teiliges Schraubsystem aus Aluminium  
höhenverstellbar

2-part screwing system in aluminium  
height adjustable

## STS - 2-teiliges Schraubsystem, aus Aluminium, für Laminat und Parkett höhenverstellbar von 7,5 - 15 mm

SET inkl. Schrauben und Dübel, erhältlich in den Längen: 1 m und 2,70 m

## STS - 2-part screwing system, in aluminium, for laminate and parquet height adjustable from 7,5 - 15 mm

Set incl. screws and dowels, available in lengths of 1 m and 2,70 m

### STS 21

**ABSCHLUSSPROFIL** 2-teilig, gebohrt  
End profile - 2-part, drilled

höhenverstellbar / height adjustable 7,5-15 mm

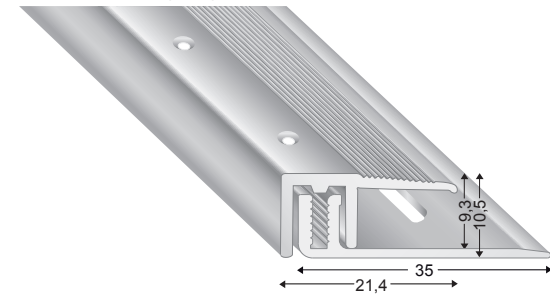

Artikel-Nr.  
article-no.

Farbe  
colour

VE  
unit

Preis/Stange  
price/piece

Preis/Stück  
price/piece

**STS21 S**  
**STS21 S 100**  
**STS21 SD**  
**STS21 SD 100**  
**STS21 G**  
**STS21 G 100**  
**STS21 B**  
**STS21 B 100**  
**STS21 EO**  
**STS21 EO 100**

silber/silver  
sand/sand  
gold/gold  
bronze/bronze  
titan/EO

S  
SD  
G  
B  
titan

10  
10  
10  
10  
10  
10  
10  
10  
10  
10

270 cm		270 cm	
Lagerware	Bestellware	Lagerware	Bestellware
40,50			
41,54			
41,54			
40,74			
40,74			

100 cm		100 cm	
Lagerware	Bestellware	Lagerware	Bestellware
16,64			
17,08			
17,08			
16,76			
16,76			

### STS 33

**ÜBERGANGSPROFIL** 2-teilig, gebohrt  
Joining profile - 2-part, drilled

höhenverstellbar / height adjustable 7,5-15 mm

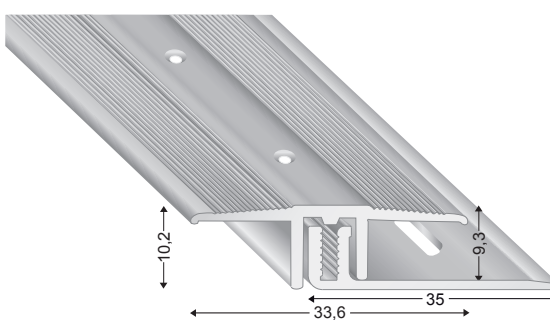

Artikel-Nr.  
article-no.

Farbe  
colour

VE  
unit

Preis/Stange  
price/piece

Preis/Stück  
price/piece

**STS33 S**  
**STS33 S 100**  
**STS33 SD**  
**STS33 SD 100**  
**STS33 G**  
**STS33 G 100**  
**STS33 B**  
**STS33 B 100**  
**STS33 EO**  
**STS33 EO 100**

silber/silver  
sand/sand  
gold/gold  
bronze/bronze  
titan/EO

S  
SD  
G  
B  
titan

10  
10  
10  
10  
10  
10  
10  
10  
10  
10

270 cm		270 cm	
Lagerware	Bestellware	Lagerware	Bestellware
44,44			
46,02			
46,02			
44,96			
44,96			

100 cm		100 cm	
Lagerware	Bestellware	Lagerware	Bestellware
18,28			
18,94			
18,94			
18,50			
18,50			

### STS 44

**AUSGLEICHSPROFIL** 2-teilig, gebohrt  
Level-adapting profile - 2-part, drilled

höhenverstellbar / height adjustable 7,5-15 mm

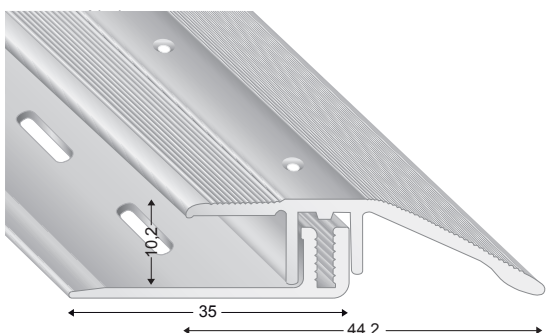

Artikel-Nr.  
article-no.

Farbe  
colour

VE  
unit

Preis/Stange  
price/piece

Preis/Stück  
price/piece

**STS44 S**  
**STS44 S 100**  
**STS44 SD**  
**STS44 SD 100**  
**STS44 G**  
**STS44 G 100**  
**STS44 B**  
**STS44 B 100**  
**STS44 EO**  
**STS44 EO 100**

silber/silver  
sand/sand  
gold/gold  
bronze/bronze  
titan/EO

S  
SD  
G  
B  
titan

10  
10  
10  
10  
10  
10  
10  
10  
10  
10

270 cm		270 cm	
Lagerware	Bestellware	Lagerware	Bestellware
52,62			
54,68			
54,68			
53,40			
53,40			

100 cm		100 cm	
Lagerware	Bestellware	Lagerware	Bestellware
21,64			
22,48			
22,48			
21,94			
21,94			

max. schwenkbar niedrige Position 0-7 mm  
max. swiveling lowest position 0-7 mm  
max. schwenkbar höchste Position 0-15 mm  
max. swiveling highest position 0-15 mm

## STS - 2-teiliges Schraubsystem, aus Aluminium, für Laminat und Parkett höhenverstellbar mit Profil BASE 03 von 15 mm bis 22 mm

SET inkl. Schrauben und Dübel, erhältlich in den Längen: 1 m und 2,70 m

## STS - 2-part screwing system, in aluminium, for laminate and parquet height adjustable with profile BASE 03 from 15 mm to 22 mm

Set incl. screws and dowels, available in lengths of 1 m and 2,70 m

### STS 21A

**ABSCHLUSSPROFIL** 2-teilig, gebohrt

End profile - 2-part, drilled

höhenverstellbar / height adjustable 15-22 mm

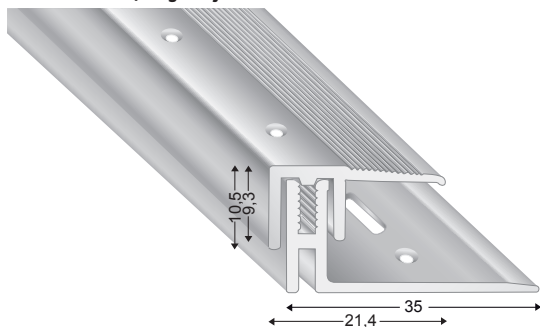

Artikel-Nr. article-no.	Farbe colour	VE unit	Preis/Stange price/piece	Preis/Stück price/piece
STS21A S	silber/silver	S	10	
STS21A S 100			10	
STS21A SD	sand/sand	SD	10	*
STS21A SD 100			10	*
STS21A G	gold/gold	G	10	*
STS21A G 100			10	*
STS21A B	bronze/bronze	B	10	*
STS21A B 100			10	*
STS21A EO	titan/EO	titan	10	*
STS21A EO 100			10	*

Preis/Stange price/piece		Preis/Stück price/piece	
270 cm	270 cm	100 cm	100 cm
Lagerware	Bestellware	Lagerware	Bestellware
45,56		18,72	
	*		*
	*		*
	*		*
	*		*
	*		*

### STS 33A

**ÜBERGANGSPROFIL** 2-teilig, gebohrt

Joining profile - 2-part, drilled

höhenverstellbar / height adjustable 15-22 mm

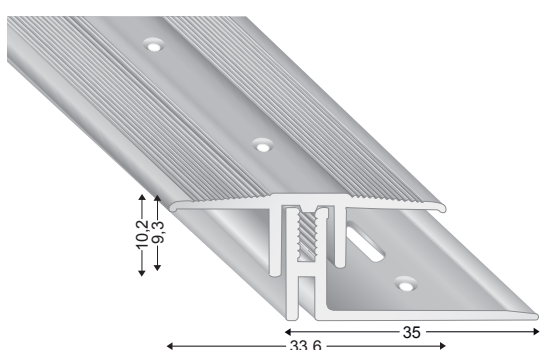

Artikel-Nr. article-no.	Farbe colour	VE unit	Preis/Stange price/piece	Preis/Stück price/piece
STS33A S	silber/silver	S	10	
STS33A S 100			10	
STS33A SD	sand/sand	SD	10	*
STS33A SD 100			10	*
STS33A G	gold/gold	G	10	*
STS33A G 100			10	*
STS33A B	bronze/bronze	B	10	*
STS33A B 100			10	*
STS33A EO	titan/EO	titan	10	*
STS33A EO 100			10	*

Preis/Stange price/piece		Preis/Stück price/piece	
270 cm	270 cm	100 cm	100 cm
Lagerware	Bestellware	Lagerware	Bestellware
49,52		20,38	
	*		*
	*		*
	*		*
	*		*

### STS 44A

**AUSGLEICHPROFIL** 2-teilig, gebohrt

Level-adapting profile - 2-part, drilled

höhenverstellbar / height adjustable 15-22 mm

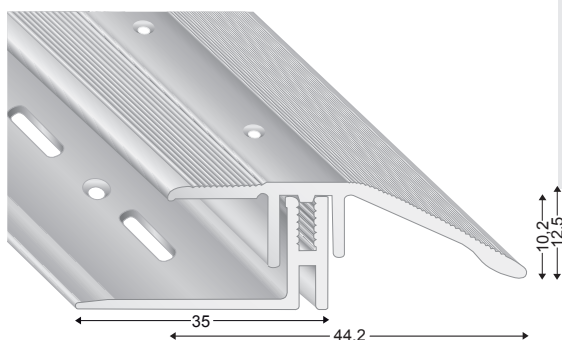

Artikel-Nr. article-no.	Farbe colour	VE unit	Preis/Stange price/piece	Preis/Stück price/piece
STS44A S	silber/silver	S	10	
STS44A S 100			10	
STS44A SD	sand/sand	SD	10	*
STS44A SD 100			10	*
STS44A G	gold/gold	G	10	*
STS44A G 100			10	*
STS44A B	bronze/bronze	B	10	*
STS44A B 100			10	*
STS44A EO	titan/EO	titan	10	*
STS44A EO 100			10	*

Preis/Stange price/piece		Preis/Stück price/piece	
270 cm	270 cm	100 cm	100 cm
Lagerware	Bestellware	Lagerware	Bestellware
51,26		23,68	
	*		*
	*		*
	*		*
	*		*

max. schwenkbar niedrige Position 5-13 mm  
max. swiveling lowest position 5-13 mm  
max. schwenkbar höchste Position 12-22 mm  
max. swiveling highest position 12-22 mm

\* Preis auf Anfrage / price on request





### **T-FLEX**

2-teiliges Klemmsystem aus Aluminium  
höhenverstellbar, schwenkbar

2-part clip system in aluminium  
height adjustable, swiveling



# T-FLEX

## T-FLEX - 2-teiliges Klemmsystem, schraublos, schwenkbar, aus Aluminium, für Laminat und Parkett höhenverstellbar von 7 - 13 mm

SET inkl. Schrauben und Dübel, erhältlich in den Längen: 1 m und 2,70 m

## T-FLEX - 2-part clip system, screwless, swiveling, in aluminium, for laminate and parquet height adjustable from 7 - 13 mm

Set incl. screws and dowels, available in lengths of 1 m and 2,70 m

### TF 520

#### ABSCHLUSSPROFIL 2-teilig

End profile - 2-part

höhenverstellbar / height adjustable 7-13 mm

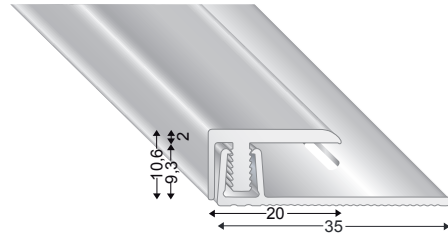

### TF 530

#### ÜBERGANGSPROFIL 2-teilig

Joining profile - 2-part

höhenverstellbar / height adjustable 7-13 mm

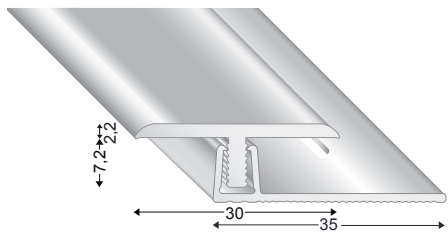

schwenkbar für Höhenausgleich maximal 5 mm  
swiveling for height compensation of max. 5 mm

### TF 550

#### ÜBERGANGSPROFIL 2-teilig

Joining profile - 2-part

höhenverstellbar / height adjustable 7-13 mm

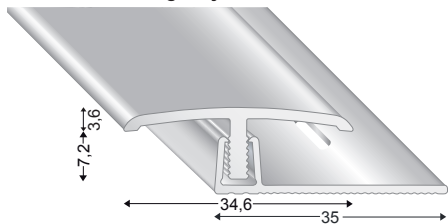

schwenkbar für Höhenausgleich maximal 5 mm  
swiveling for height compensation of max. 5 mm

### TF 540

#### AUSGLEICHSprofil 2-teilig

Level-adapting profile - 2-part

höhenverstellbar / height adjustable 7-13 mm

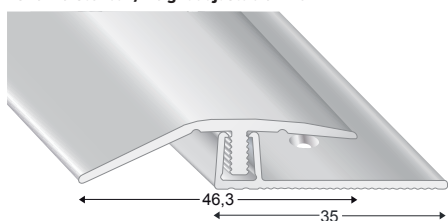

max. schwenkbar niedrige Position 0-7 mm  
max. swiveling lowest position 0-7 mm  
max. schwenkbar höchste Position 0-12 mm  
max. swiveling highest position 0-12 mm

Artikel-Nr. article-no.	Farbe colour	VE unit
TF520 S	silber/silver	S 10
TF520 S 100		10
TF520 SD	sand/sand	SD 10
TF520 SD 100		10
TF520 G	gold/gold	G 10
TF520 G 100		10
TF520 B	bronze/bronze	B 10
TF520 B 100		10
TF520 EO	titan/EO	titan 10
TF520 EO 100		10

Artikel-Nr. article-no.	Farbe colour	VE unit
TF530 S	silber/silver	S 10
TF530 S 100		10
TF530 SD	sand/sand	SD 10
TF530 SD 100		10
TF530 G	gold/gold	G 10
TF530 G 100		10
TF530 B	bronze/bronze	B 10
TF530 B 100		10
TF530 EO	titan/EO	titan 10
TF530 EO 100		10

Artikel-Nr. article-no.	Farbe colour	VE unit
TF550 S	silber/silver	S 10
TF550 S 100		10
TF550 SD	sand/sand	SD 10
TF550 SD 100		10
TF550 G	gold/gold	G 10
TF550 G 100		10
TF550 B	bronze/bronze	B 10
TF550 B 100		10
TF550 EO	titan/EO	titan 10
TF550 EO 100		10

Artikel-Nr. article-no.	Farbe colour	VE unit
TF540 S	silber/silver	S 10
TF540 S 100		10
TF540 SD	sand/sand	SD 10
TF540 SD 100		10
TF540 G	gold/gold	G 10
TF540 G 100		10
TF540 B	bronze/bronze	B 10
TF540 B 100		10
TF540 EO	titan/EO	titan 10
TF540 EO 100		10

Preis/Stange price/piece		Preis/Stück price/piece	
270 cm	270 cm	100 cm	100 cm
Lagerware	Bestellware	Lagerware	Bestellware
36,40		14,84	
38,00		15,48	
	*		*
	*		*
38,42		15,66	

Preis/Stange price/piece		Preis/Stück price/piece	
270 cm	270 cm	100 cm	100 cm
Lagerware	Bestellware	Lagerware	Bestellware
37,84		15,42	
39,50		16,10	
	*		*
	*		*
39,96		16,28	

Preis/Stange price/piece		Preis/Stück price/piece	
270 cm	270 cm	100 cm	100 cm
Lagerware	Bestellware	Lagerware	Bestellware
40,02		17,22	
45,74		19,70	
	*		*
	*		*
	*		*

Preis/Stange price/piece		Preis/Stück price/piece	
270 cm	270 cm	100 cm	100 cm
Lagerware	Bestellware	Lagerware	Bestellware
45,42		18,52	
47,40		19,32	
	*		*
	*		*
	*		*

\* Preis auf Anfrage / price on request

## T-FLEX - 2-teiliges Klemmsystem, schraublos, schwenkbar, aus Aluminium, für Laminat und Parkett

### höhenverstellbar mit Profil BASE 04 von 13 mm bis 18 mm

SET inkl. Schrauben und Dübel, erhältlich in den Längen: 1 m und 2,70 m

## T-FLEX - 2-part clip system, screwless, swiveling, in aluminium, for laminate and parquet

### height adjustable with profile BASE 04 from 13 mm to 18 mm

Set incl. screws and dowels, available in lengths of 1 m and 2,70 m

### TF 52A

#### ABSCHLUSSPROFIL 2-teilig

End profile - 2-part

höhenverstellbar / height adjustable 13-18 mm

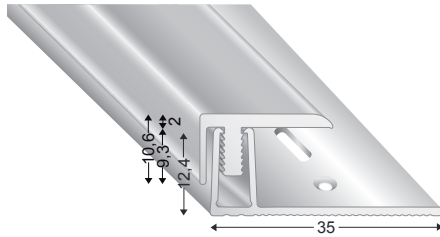

Artikel-Nr.  
article-no.

Farbe  
colour

VE  
unit

Preis/Stange  
price/piece

Preis/Stück  
price/piece

TF52A S	silber/silver	S	10
TF52A S 100			10
TF52A SD	sand/sand	SD	10
TF52A SD 100			10
TF52A G	gold/gold	G	10
TF52A G 100			10
TF52A B	bronze/bronze	B	10
TF52A B 100			10
TF52A EO	titan/EO	titan	10
TF52A EO 100			10

270 cm		270 cm	
Lagerware	Bestellware	Lagerware	Bestellware
42,16			
43,68		*	
		*	
		*	

100 cm		100 cm	
Lagerware	Bestellware	Lagerware	Bestellware
17,18			
17,80			*
			*
			*

### TF 53A

#### ÜBERGANGSPROFIL 2-teilig

Joining profile - 2-part

höhenverstellbar / height adjustable 13-18 mm

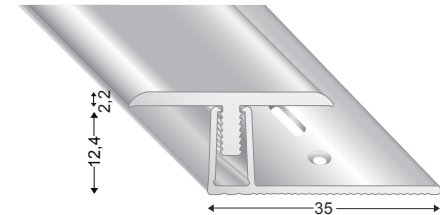

Artikel-Nr.  
article-no.

Farbe  
colour

VE  
unit

Preis/Stange  
price/piece

Preis/Stück  
price/piece

TF53A S	silber/silver	S	10
TF53A S 100			10
TF53A SD	sand/sand	SD	10
TF53A SD 100			10
TF53A G	gold/gold	G	10
TF53A G 100			10
TF53A B	bronze/bronze	B	10
TF53A B 100			10
TF53A EO	titan/EO	titan	10
TF53A EO 100			10

270 cm		270 cm	
Lagerware	Bestellware	Lagerware	Bestellware
43,46			
45,00		*	
		*	
		*	

100 cm		100 cm	
Lagerware	Bestellware	Lagerware	Bestellware
17,70			
18,32			*
			*
			*

schwenkbar für Höhenausgleich maximal 5 mm  
swiveling for height compensation of max. 5 mm

### TF 55A

#### ÜBERGANGSPROFIL 2-teilig

Joining profile - 2-part

höhenverstellbar / height adjustable 13-18 mm

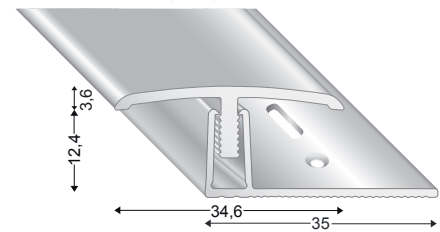

Artikel-Nr.  
article-no.

Farbe  
colour

VE  
unit

Preis/Stange  
price/piece

Preis/Stück  
price/piece

TF55A S	silber/silver	S	10
TF55A S 100			10
TF55A SD	sand/sand	SD	10
TF55A SD 100			10
TF55A G	gold/gold	G	10
TF55A G 100			10
TF55A B	bronze/bronze	B	10
TF55A B 100			10
TF55A EO	titan/EO	titan	10
TF55A EO 100			10

270 cm		270 cm	
Lagerware	Bestellware	Lagerware	Bestellware
45,70			
52,22		*	
		*	
		*	

100 cm		100 cm	
Lagerware	Bestellware	Lagerware	Bestellware
17,86			
20,52			*
			*
			*

schwenkbar für Höhenausgleich maximal 5 mm  
swiveling for height compensation of max. 5 mm

### TF 54A

#### AUSGLEICHSPROFIL 2-teilig

Level-adapting profile - 2-part

höhenverstellbar / height adjustable 13-17 mm

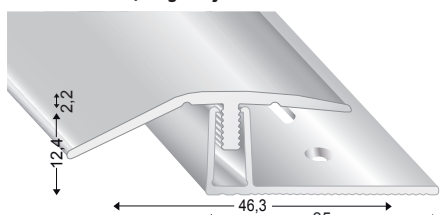

Artikel-Nr.  
article-no.

Farbe  
colour

VE  
unit

Preis/Stange  
price/piece

Preis/Stück  
price/piece

TF54A S	silber/silver	S	10
TF54A S 100			10
TF54A SD	sand/sand	SD	10
TF54A SD 100			10
TF54A G	gold/gold	G	10
TF54A G 100			10
TF54A B	bronze/bronze	B	10
TF54A B 100			10
TF54A EO	titan/EO	titan	10
TF54A EO 100			10

270 cm		270 cm	
Lagerware	Bestellware	Lagerware	Bestellware
52,14			
54,00		*	
		*	
		*	

100 cm		100 cm	
Lagerware	Bestellware	Lagerware	Bestellware
21,24			
21,98			*
			*
			*

max. schwenkbar niedrige Position 0-13 mm  
max. swiveling lowest position 0-13 mm  
max. schwenkbar höchste Position 5-17 mm  
max. swiveling highest position 5-17 mm

\* Preis auf Anfrage / price on request





**MINI FLEX**

2-teiliges Schraubsystem aus Aluminium  
höhenverstellbar, schwenkbar

2-part screwing system in aluminium  
height adjustable, swiveling

# MINI FLEX

**MINI FLEX - 2-teiliges Schraubsystem, schwenkbar, aus Aluminium, für LVT und Designbeläge**  
**höhenverstellbar von 3,9 - 7,6 mm**

SET inkl. Schrauben und Dübel, erhältlich in den Längen: 1 m und 2,70 m

**MINI FLEX - 2-part screwing system, swiveling, in aluminium, for LVT and design floorings**  
**height adjustable from 3,9 - 7,6 mm**

Set incl. screws and dowels, available in lengths of 1 m and 2,70 m

## 79177

**ABSCHLUSSPROFIL** 2-teilig, gebohrt  
 End profile - 2-part, drilled

**höhenverstellbar / height adjustable 3,9-7,6 mm**

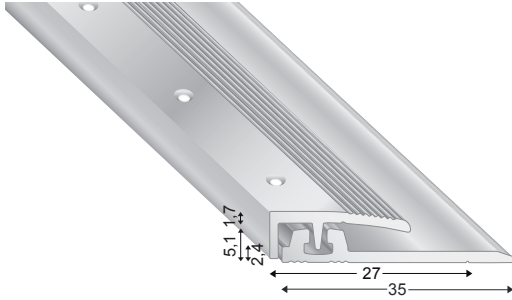

Artikel-Nr.  
article-no.

Farbe  
colour

VE  
unit

Preis/Stange  
price/piece

Preis/Stück  
price/piece

Artikel-Nr.	Farbe	VE
79177 S	silber/silver	10
79177 S 100		10
79177 SD	sand/sand	10
79177 SD 100		10
79177 G	gold/gold	10
79177 G 100		10
79177 B	bronze/bronze	10
79177 B 100		10
79177 EO	titan/EO	10
79177 EO 100		10

270 cm		270 cm		100 cm		100 cm	
Lagerware	Bestellware	Lagerware	Bestellware	Lagerware	Bestellware	Lagerware	Bestellware
44,88				17,20			
47,88				18,30			
	*						*
	*						*
49,34				18,90			

## 79175

**ÜBERGANGSPROFIL** 2-teilig, gebohrt  
 Joining profile - 2-part, drilled

**höhenverstellbar / height adjustable 3,9-7,6 mm**

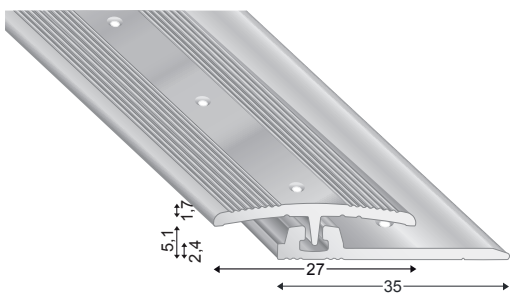

Artikel-Nr.  
article-no.

Farbe  
colour

VE  
unit

Preis/Stange  
price/piece

Preis/Stück  
price/piece

Artikel-Nr.	Farbe	VE
79175 S	silber/silver	10
79175 S 100		10
79175 SD	sand/sand	10
79175 SD 100		10
79175 G	gold/gold	10
79175 G 100		10
79175 B	bronze/bronze	10
79175 B 100		10
79175 EO	titan/EO	10
79175 EO 100		10

270 cm		270 cm		100 cm		100 cm	
Lagerware	Bestellware	Lagerware	Bestellware	Lagerware	Bestellware	Lagerware	Bestellware
45,84				17,52			
48,88				18,74			
	*						*
	*						*
50,42				19,32			

max. swiveling lowest position 0-9 mm  
 max. schwenkbar höchste Position 3-10 mm  
 max. swiveling highest position 3-10 mm

Artikel-Nr.  
article-no.

Farbe  
colour

VE  
unit

Preis/Stange  
price/piece

Preis/Stück  
price/piece

## 79179

**AUSGLEICHSPROFIL** 2-teilig, gebohrt  
 Level-adapting profile - 2-part, drilled

**höhenverstellbar / height adjustable 3,9-7,6 mm**

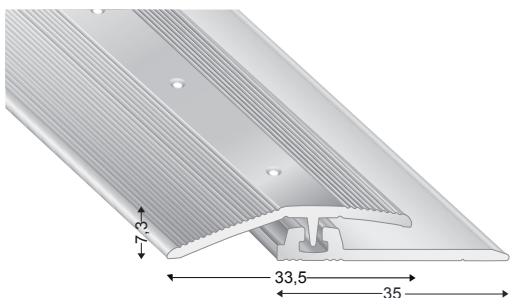

Artikel-Nr.	Farbe	VE
79179 S	silber/silver	10
79179 S 100		10
79179 SD	sand/sand	10
79179 SD 100		10
79179 G	gold/gold	10
79179 GO 100		10
79179 B	bronze/bronze	10
79179 B 100		10
79179 EO	titan/EO	10
79179 EO 100		10

270 cm		270 cm		100 cm		100 cm	
Lagerware	Bestellware	Lagerware	Bestellware	Lagerware	Bestellware	Lagerware	Bestellware
48,36				18,48			
51,56				19,72			
	*						*
	*						*
53,22				20,38			

max. schwenkbar niedrige Position 0-3 mm  
 max. swiveling lowest position 0-3 mm  
 max. schwenkbar höchste Position 0-9 mm  
 max. swiveling highest position 0-9 mm

\* Preis auf Anfrage / price on request



**CONFIGO**

2-teiliges Klemmsystem aus Aluminium  
höhenverstellbar

2-part clip system in aluminium  
height adjustable

# CONFIGO

## CONFIGO 2-teiliges Klemmsystem für LVT und Designbeläge höhenverstellbar von 3,6 - 7 mm

SET inkl. Schrauben und Dübel, erhältlich in den Längen: 1 m und 2,70 m

## CONFIGO 2-part clip system for LVT and design floorings height adjustable from 3,6 - 7 mm

Set incl. screws and dowels, available in lengths of 1 m and 2,70 m

### CFG 221

#### ABSCHLUSSPROFIL 2-teilig

End profile - 2-part

höhenverstellbar / height adjustable 3,6-7 mm

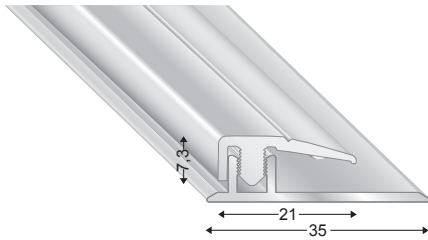

Artikel-Nr. article-no.	Farbe colour	VE unit
CFG221 S	silber/silver	10
CFG221 S 100		10
CFG221 SD	sand/sand	10
CFG221 SD100		10
CFG221 G	gold/gold	10
CFG221 G 100		10
CFG221 B	bronze/bronze	10
CFG221 B 100		10
CFG221 EO	titan/EO	10
CFG221 EO100		10

Preis/Stange price/piece		Preis/Stück price/piece	
270 cm	270 cm	100 cm	100 cm
Lagerware	Bestellware	Lagerware	Bestellware
36,80		16,28	
	*		*
	*		*
	*		*
	*		*

### CFG 230

#### ÜBERGANGSPROFIL 2-teilig

Joining profile - 2-part

höhenverstellbar / height adjustable 3,6-7 mm

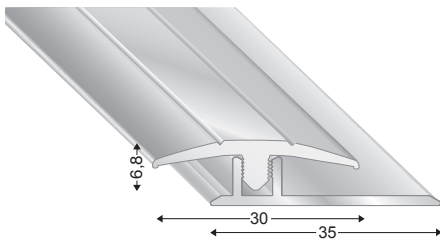

Artikel-Nr. article-no.	Farbe colour	VE unit
CFG230 S	silber/silver	10
CFG230 S 100		10
CFG230 SD	sand/sand	10
CFG230 SD100		10
CFG230 G	gold/gold	10
CFG230 G 100		10
CFG230 B	bronze/bronze	10
CFG230 B 100		10
CFG230 EO	titan/EO	10
CFG230 EO100		10

Preis/Stange price/piece		Preis/Stück price/piece	
270 cm	270 cm	100 cm	100 cm
Lagerware	Bestellware	Lagerware	Bestellware
38,58		16,98	
	*		*
	*		*
	*		*
	*		*

### CFG 233

#### AUSGLEICHSPROFIL 2-teilig

Level-adapting profile - 2-part

höhenverstellbar / height adjustable 3,6-7 mm

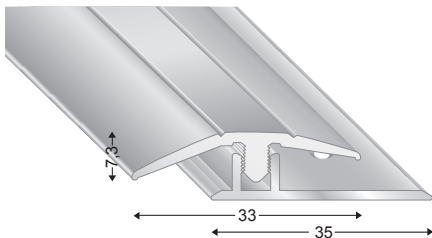

Artikel-Nr. article-no.	Farbe colour	VE unit
CFG233 S	silber/silver	10
CFG233 S 100		10
CFG233 SD	sand/sand	10
CFG233 SD100		10
CFG233 G	gold/gold	10
CFG233 G 100		10
CFG233 B	bronze/bronze	10
CFG233 B 100		10
CFG233 EO	titan/EO	10
CFG233 EO100		10

Preis/Stange price/piece		Preis/Stück price/piece	
270 cm	270 cm	100 cm	100 cm
Lagerware	Bestellware	Lagerware	Bestellware
40,56		17,86	
	*		*
	*		*
	*		*
	*		*

### CFG 625

#### TREPPENKANTENPROFIL 2-teilig

Stair nosing profile - 2-part

höhenverstellbar / height adjustable 3,6-7 mm

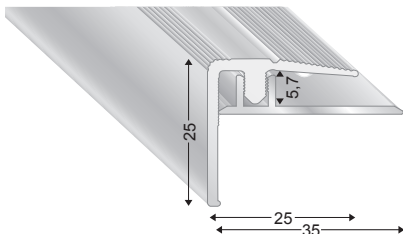

Artikel-Nr. article-no.	Farbe colour	VE unit
CFG625 S	silber/silver	5

Preis/Stück price/piece	
300 cm	300 cm
Lagerware	Bestellware
52,10	

\* Preis auf Anfrage / price on request



**WINKELPROFILE**

aus Aluminium

**ANGLE PROFILES**

in aluminium



**1105 A**

**WINKELPROFIL**, gebohrt  
ANGLE PROFILE, drilled

**30 x 25 mm**

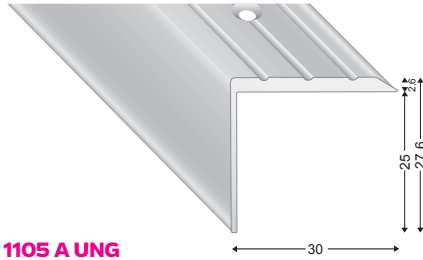

**1105 A UNG**

**WINKELPROFIL**, ungebohrt  
ANGLE PROFILE, undrilled

**30 x 25 mm**

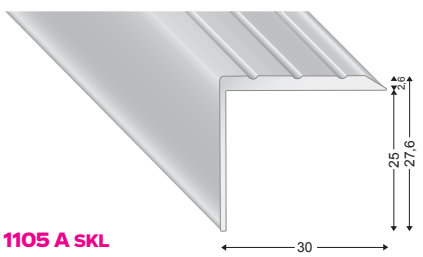

**1105 A SKL**

**WINKELPROFIL**, selbstklebend  
ANGLE PROFILE, self-adhesive

**30 x 25 mm**

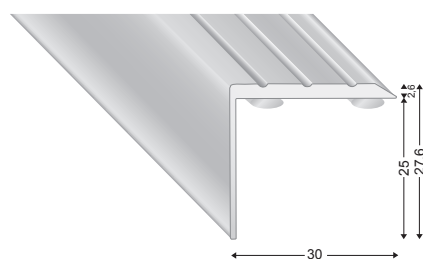

**105 A**

**WINKELPROFIL**, gebohrt  
ANGLE PROFILE, drilled

**25 x 18 mm**

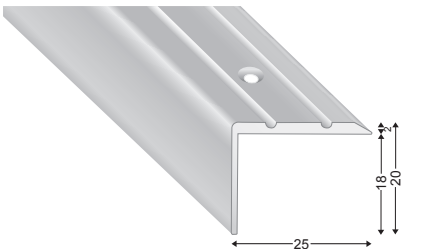

**105 A X**

**WINKELPROFIL**, gebohrt, verpackt mit Schrauben  
ANGLE PROFILE, drilled, packed with screws

**25 x 18 mm**

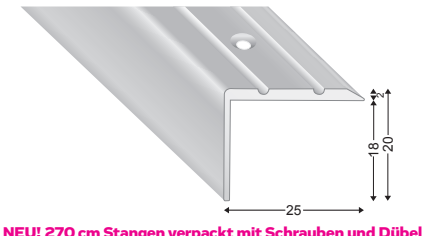

**NEU! 270 cm Stangen verpackt mit Schrauben und Dübel**  
**NEW! 270 cm profiles packed with screws and dowels**

**105 A UNG**

**WINKELPROFIL**, ungebohrt  
ANGLE PROFILE, undrilled

**25 x 18 mm**

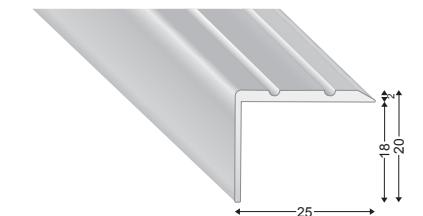

Artikel-Nr.  
article-no.

Farbe  
colour

VE  
unit

Preis/Stange  
price/piece

Preis/Stück  
price/piece

- 1105 A S
- 1105 A S 100
- 1105 A SD
- 1105 A SD 100
- 1105 A G
- 1105 A G 100
- 1105 A B
- 1105 A B 100
- 1105 A EO
- 1105 A EO 100

Artikel-Nr.  
article-no.

Farbe  
colour

VE  
unit

Preis/Stange  
price/piece

Preis/Stück  
price/piece

- 1105 A S UNG
- 1105 A SD UN
- 1105 A G UNG
- 1105 A B UNG
- 1105 A EO UN

Artikel-Nr.  
article-no.

Farbe  
colour

VE  
unit

Preis/Stange  
price/piece

Preis/Stück  
price/piece

- 1105 A S SKL
- 1105 A S 100S
- 1105 A SD SK
- 1105 A SD 10S
- 1105 A G SK
- 1105 A G 100S
- 1105 A B SKL
- 1105 A B 100S
- 1105 A EO SK
- 1105 A EO 10S

Artikel-Nr.  
article-no.

Farbe  
colour

VE  
unit

Preis/Stange  
price/piece

Preis/Stück  
price/piece

- 105 A S
- 105 A S 100
- 105 A SD
- 105 A SD 100
- 105 A G
- 105 A G 100
- 105 A B
- 105 A B 100
- 105 A EO
- 105 A EO 100

Artikel-Nr.  
article-no.

Farbe  
colour

VE  
unit

Preis/Stange  
price/piece

Preis/Stück  
price/piece

- 105 A S X
- 105 A SD X

Artikel-Nr.  
article-no.

Farbe  
colour

VE  
unit

Preis/Stange  
price/piece

Preis/Stück  
price/piece

- 105 A S UNGB
- 105 A SD UNG
- 105 A G UNGB
- 105 A B UNGB
- 105 A EO UNG

Preis/Stange price/piece	
270 cm	270 cm
Lagerware	Bestellware
23,86	
26,58	*

Preis/Stück price/piece	
100 cm	100 cm
Lagerware	Bestellware
10,24	
11,12	*

Preis/Stange price/piece	
270 cm	270 cm
Lagerware	Bestellware
23,86	
26,58	*

Preis/Stück price/piece	
100 cm	100 cm
Lagerware	Bestellware

Preis/Stange price/piece	
270 cm	270 cm
Lagerware	Bestellware
28,44	
30,14	*

Preis/Stück price/piece	
100 cm	100 cm
Lagerware	Bestellware
11,32	
12,54	*

Preis/Stange price/piece	
270 cm	270 cm
Lagerware	Bestellware
15,06	
17,60	
17,60	
18,92	
17,96	

Preis/Stück price/piece	
100 cm	100 cm
Lagerware	Bestellware
6,86	
7,76	
7,76	
8,26	
8,26	

Preis/Stange price/piece	
270 cm	270 cm
Lagerware	Bestellware
18,20	
20,74	

Preis/Stück price/piece	
100 cm	100 cm
Lagerware	Bestellware

Preis/Stange price/piece	
270 cm	270 cm
Lagerware	Bestellware
15,06	
17,60	
17,60	
18,92	
17,96	

Preis/Stück price/piece	
100 cm	100 cm
Lagerware	Bestellware

\* Preis auf Anfrage / price on request

**105 A SKL**

**WINKELPROFIL**, selbstklebend  
ANGLE PROFILE, self-adhesive  
25 x 18 mm

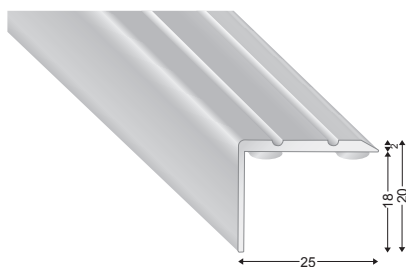

Artikel-Nr. article-no.	Farbe colour	VE unit
<b>105 A S SKL</b>	silber/silver	10
<b>105A S 100 S</b>		10
<b>105 A SD SKL</b>	sand/sand	10
<b>105A SD 100S</b>		10
<b>105 A G SKL</b>	gold/gold	10
<b>105A G 100 S</b>		10
<b>105 A B SKL</b>	bronze/bronze	10
<b>105A B 100 S</b>		10
<b>105 A EO SKL</b>	titan/EO	10
<b>105A EO 100S</b>		10

Preis/Stange price/piece		Preis/Stück price/piece	
270 cm	270 cm	100 cm	100 cm
Lagerware	Bestellware	Lagerware	Bestellware
17,90		8,00	
20,38		8,90	
20,38		8,90	
21,78		9,04	
20,78		9,04	

**105 B**

**WINKELPROFIL**, gebohrt  
ANGLE PROFILE, drilled  
25 x 8 mm

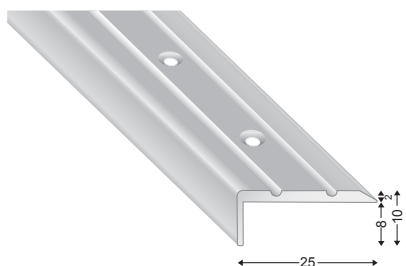

Artikel-Nr. article-no.	Farbe colour	VE unit
<b>105 B S</b>	silber/silver	10
<b>105B S 100</b>		10
<b>105 B SD</b>	sand/sand	10
<b>105B SD 100</b>		10
<b>105 B G</b>	gold/gold	10
<b>105B G 100</b>		10
<b>105 B B</b>	bronze/bronze	10
<b>105B B 100</b>		10
<b>105 B EO</b>	titan/EO	10
<b>105B EO 100</b>		10

Preis/Stange price/piece		Preis/Stück price/piece	
270 cm	270 cm	100 cm	100 cm
Lagerware	Bestellware	Lagerware	Bestellware
14,28		6,56	
16,70		7,46	
16,70		7,46	
17,82		7,90	
17,00		7,60	

**105 B X**

**WINKELPROFIL**, gebohrt, verpackt mit Schrauben  
ANGLE PROFILE, drilled, packed with screws  
25 x 8 mm

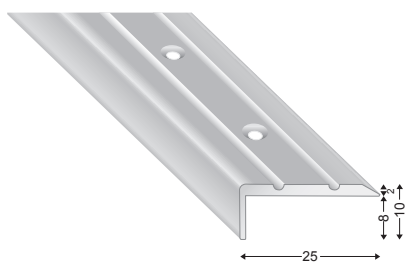

Artikel-Nr. article-no.	Farbe colour	VE unit
<b>105 B S X</b>	silber/silver	10
<b>105 B SD X</b>	sand/sand	10

Preis/Stange price/piece		Preis/Stück price/piece	
270 cm	270 cm	100 cm	100 cm
Lagerware	Bestellware	Lagerware	Bestellware
17,40			
19,84			

**NEU! 270 cm Stangen verpackt mit Schrauben und Dübel**  
**NEW! 270 cm profiles packed with screws and dowels**

**105 B UNG**

**WINKELPROFIL**, ungebohrt  
ANGLE PROFILE, undrilled  
25 x 8 mm

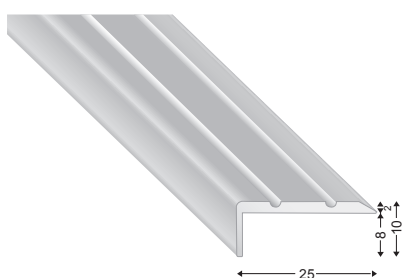

Artikel-Nr. article-no.	Farbe colour	VE unit
<b>105 B S UNGB</b>	silber/silver	10
<b>105 B SD UNG</b>	sand/sand	10
<b>105 B G UNGB</b>	gold/gold	10
<b>105 B B UNGB</b>	bronze/bronze	10
<b>105 B EO UNG</b>	titan/EO	10

Preis/Stange price/piece		Preis/Stück price/piece	
270 cm	270 cm	100 cm	100 cm
Lagerware	Bestellware	Lagerware	Bestellware
14,28			
16,70			
16,70			
17,82			
17,00			

**105 B SKL**

**WINKELPROFIL**, selbstklebend  
ANGLE PROFILE, self-adhesive  
25 x 8 mm

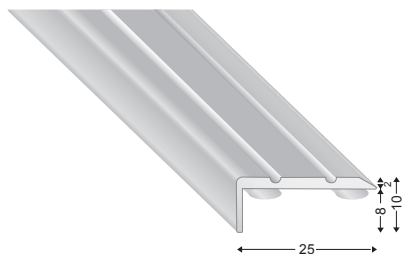

Artikel-Nr. article-no.	Farbe colour	VE unit
<b>105 B S SKL</b>	silber/silver	10
<b>105B S 100S</b>		10
<b>105 B SD SKL</b>	sand/sand	10
<b>105B SD 100S</b>		10
<b>105 B G SKL</b>	gold/gold	10
<b>105B G 100 S</b>		10
<b>105 B B SKL</b>	bronze/bronze	10
<b>105B B 100 S</b>		10
<b>105 B EO SKL</b>	titan/EO	10
<b>105B EO 100S</b>		10

Preis/Stange price/piece		Preis/Stück price/piece	
270 cm	270 cm	100 cm	100 cm
Lagerware	Bestellware	Lagerware	Bestellware
17,04		7,64	
19,52		8,58	
19,52		8,58	
20,60		9,00	
19,86		8,80	

**105 C**  
**WINKELPROFIL, gebohrt**  
 ANGLE PROFILE, drilled  
**25 x 13 mm**

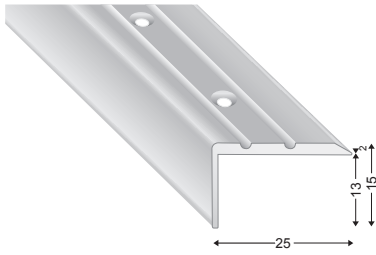

Artikel-Nr. article-no.	Farbe colour	VE unit
<b>105 C S</b>	silber/silver	10
<b>105C S 100</b>		10
<b>105 C SD</b>	sand/sand	10
<b>105C SD 100</b>		10
<b>105 C G</b>	gold/gold	10
<b>105C G 100</b>		10
<b>105 C B</b>	bronze/bronze	10
<b>105C B 100</b>		10
<b>105 C EO</b>	titan/EO	10
<b>105C EO 100</b>		10

Preis/Stange price/piece		Preis/Stück price/piece	
270 cm	270 cm	100 cm	100 cm
Lagerware	Bestellware	Lagerware	Bestellware
16,10		7,32	
18,86		8,26	
	*		*
	*		*
	*		*

**105 C UNG**  
**WINKELPROFIL, ungebohrt**  
 ANGLE PROFILE, undrilled  
**25 x 13 mm**

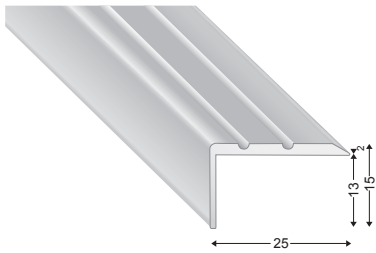

Artikel-Nr. article-no.	Farbe colour	VE unit
<b>105 C S UNGB</b>	silber/silver	10
<b>105 C SD UNG</b>	sand/sand	10
<b>105 C G UNGB</b>	gold/gold	10
<b>105 C B UNGB</b>	bronze/bronze	10
<b>105 C EO UNG</b>	titan/EO	10

Preis/Stange price/piece		Preis/Stück price/piece	
270 cm	270 cm	100 cm	100 cm
Lagerware	Bestellware	Lagerware	Bestellware
16,10			
18,86			
	*		
	*		
	*		

**105 C SKL**  
**WINKELPROFIL, selbstklebend**  
 ANGLE PROFILE, self-adhesive  
**25 x 13 mm**

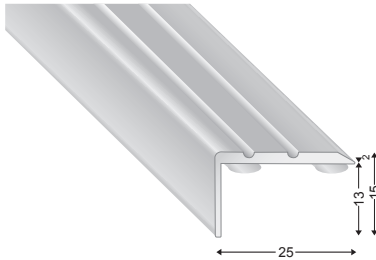

Artikel-Nr. article-no.	Farbe colour	VE unit
<b>105 C S SKL</b>	silber/silver	10
<b>105C S 100S</b>		10
<b>105 C SD SKL</b>	sand/sand	10
<b>105C SD 100S</b>		10
<b>105 C G SKL</b>	gold/gold	10
<b>105C G 100 S</b>		10
<b>105 C B SKL</b>	bronze/bronze	10
<b>105C B 100 S</b>		10
<b>105 C EO SKL</b>	titan/EO	10
<b>105C EO 100S</b>		10

Preis/Stange price/piece		Preis/Stück price/piece	
270 cm	270 cm	100 cm	100 cm
Lagerware	Bestellware	Lagerware	Bestellware
18,92		8,34	
21,74		9,38	
	*		*
	*		*
	*		*

**3515 DL**  
**WINKELPROFIL, gebohrt**  
 ANGLE PROFILE, drilled  
**35 x 12,5 mm**

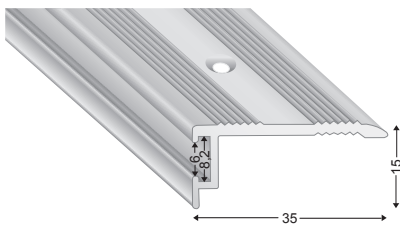

Artikel-Nr. article-no.	Farbe colour	VE unit
<b>3515 DL S</b>	silber/silver	10

Preis/Stange price/piece		Preis/Stück price/piece	
300 cm	300 cm	100 cm	100 cm
Lagerware	Bestellware	Lagerware	Bestellware
26,84			

DL 810 Dichtlippe in grau und schwarz siehe auf Seite 76  
 DL 810 Sealing-lip in grey and black see on page 76

**3515 DL UNG**  
**WINKELPROFIL, ungebohrt**  
 ANGLE PROFILE, undrilled  
**35 x 12,5 mm**

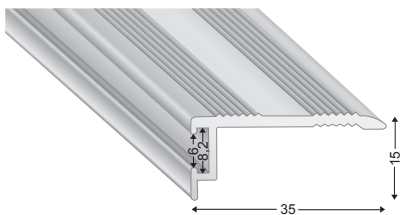

Artikel-Nr. article-no.	Farbe colour	VE unit
<b>3515 DL S U</b>	silber/silver	10

Preis/Stange price/piece		Preis/Stück price/piece	
300 cm	300 cm	100 cm	100 cm
Lagerware	Bestellware	Lagerware	Bestellware
24,90			

DL 810 Dichtlippe in grau und schwarz siehe auf Seite 76  
 DL 810 Sealing-lip in grey and black see on page 76

\* Preis auf Anfrage / price on request



**TREPPENKANTEN**

aus Aluminium

**STAIR NOSINGS**

in aluminium

**110 A**

**TREPPENKANTE**, versenkt gebohrt, ohne Einlagestreifen - Art. 12, 20114,  
STAIR NOSING, countersunk drilled, without insert strip - Art. 12, 20114

**39 x 10 mm**

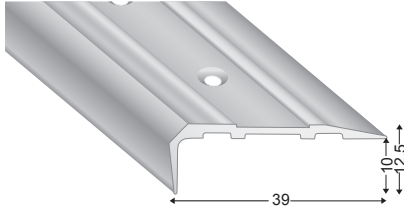

EINLAGESTREIFEN.....Seite 75  
INSERT STRIP .....page 75

Artikel-Nr. article-no. Farbe colour VE unit

**110 A S** silber/silver  10

Preis/Stange price/piece

270 cm	270 cm
Lagerware	Bestellware
<b>19,58</b>	

**110 B**

**TREPPENKANTE**, versenkt gebohrt, ohne Einlagestreifen - Art. 1225  
STAIR NOSING, countersunk drilled, without insert strip - Art. 1225

**51 x 27 mm**

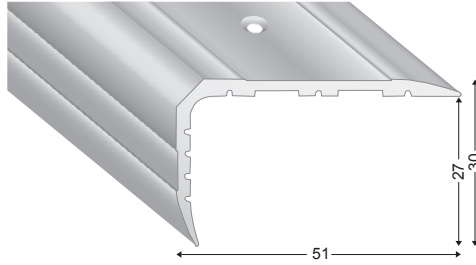

EINLAGESTREIFEN.....Seite 75  
INSERT STRIP .....page 75

Artikel-Nr. article-no. Farbe colour VE unit

**110 B S** silber/silver  10

Preis/Stange price/piece

270 cm	270 cm
Lagerware	Bestellware
<b>36,18</b>	

**1103**

**TREPPENKANTE**, ungebohrt, ohne Einlagestreifen - Art. 12, 20114  
STAIR NOSING, undrilled, without insert strip - Art. 12, 20114

**39,1 x 37,1 mm**

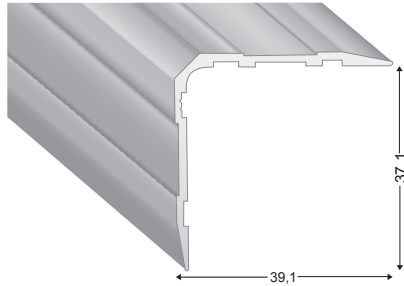

EINLAGESTREIFEN.....Seite 75  
INSERT STRIP .....page 75

Artikel-Nr. article-no. Farbe colour VE unit

**1103 S** silber/silver  10

Preis/Stange price/piece

300 cm	300 cm
Lagerware	Bestellware
<b>26,28</b>	

**3101**

**TREPPENKANTE**, gebohrt  
STAIR NOSING, drilled

**42,5 x 20 mm**

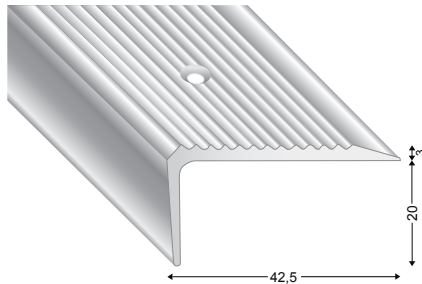

Artikel-Nr. article-no. Farbe colour VE unit

**3101 S** silber/silver  10

Preis/Stange price/piece

270 cm	270 cm
Lagerware	Bestellware
<b>32,72</b>	

**3101 UNGB**

**TREPPENKANTE**, ungebohrt  
STAIR NOSING, undrilled

**42,5 x 20 mm**

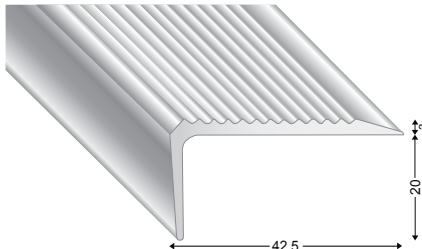

Artikel-Nr. article-no. Farbe colour VE unit

**3101 S UNGB** silber/silver  10

Preis/Stange price/piece

270 cm	270 cm
Lagerware	Bestellware
<b>31,26</b>	

**3102 GEB**

**TREPPENKANTE**, gebohrt  
STAIR NOSING, drilled  
42,5 x 25 mm

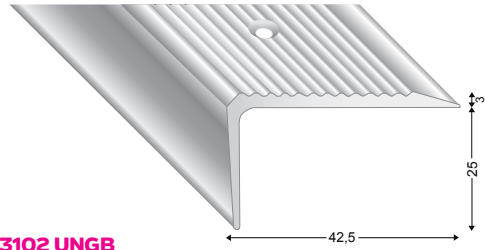

**3102 UNGB**

**TREPPENKANTE**, ungebohrt  
STAIR NOSING, undrilled  
42,5 x 25 mm

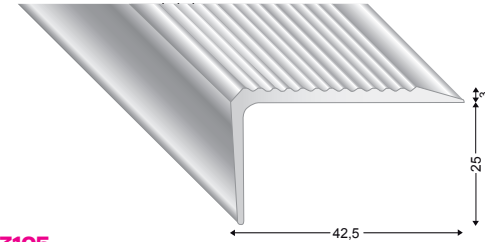

**3105**

**TREPPENKANTE**, gebohrt  
STAIR NOSING, drilled  
42,5 x 30 mm

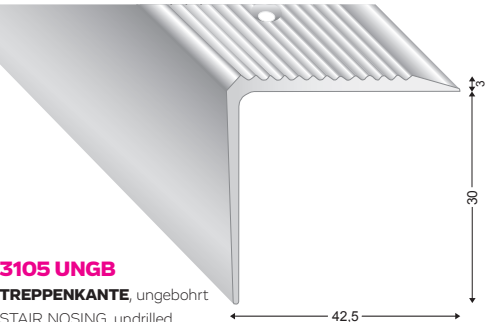

**3105 UNGB**

**TREPPENKANTE**, ungebohrt  
STAIR NOSING, undrilled  
42,5 x 30 mm

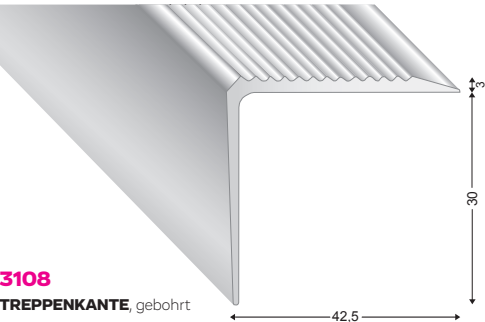

**3108**

**TREPPENKANTE**, gebohrt  
STAIR NOSING, drilled  
42,5 x 42 mm

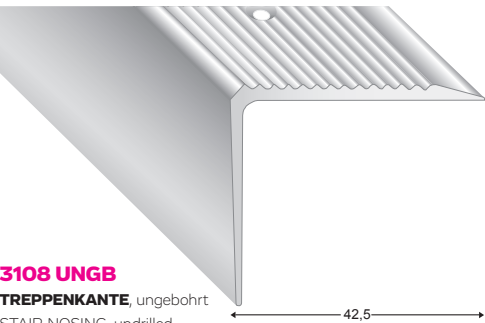

**3108 UNGB**

**TREPPENKANTE**, ungebohrt  
STAIR NOSING, undrilled  
42,5 x 42 mm

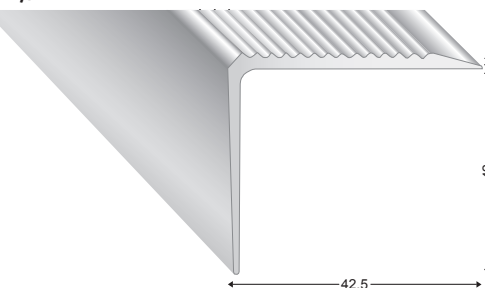

Artikel-Nr. article-no.	Farbe colour	VE unit
----------------------------	-----------------	------------

<b>3102 S GEB</b>	silber/silver	10
-------------------	---------------	----

Artikel-Nr. article-no.	Farbe colour	VE unit
----------------------------	-----------------	------------

<b>3102 S</b>	silber/silver	10
---------------	---------------	----

Artikel-Nr. article-no.	Farbe colour	VE unit
----------------------------	-----------------	------------

<b>3105 S</b>	silber/silver	10
<b>3105 SD</b>	sand/sand	10
<b>3105 G</b>	gold/gold	10
<b>3105 B</b>	bronze/bronze	10
<b>3105 EO</b>	titan/EO	10

Artikel-Nr. article-no.	Farbe colour	VE unit
----------------------------	-----------------	------------

<b>3105 S UNGB</b>	silber/silver	10
<b>3105 SD UNGB</b>	sand/sand	10
<b>3105 G UNGB</b>	gold/gold	10
<b>3105 B UNGB</b>	bronze/bronze	10
<b>3105 EO UNGB</b>	titan/EO	10

Artikel-Nr. article-no.	Farbe colour	VE unit
----------------------------	-----------------	------------

<b>3108 S</b>	silber/silver	10
---------------	---------------	----

Artikel-Nr. article-no.	Farbe colour	VE unit
----------------------------	-----------------	------------

<b>3108 S UNGB</b>	silber/silver	10
--------------------	---------------	----

Preis/Stange price/piece	
270 cm	270 cm
Lagerware	Bestellware

<b>35,10</b>	
--------------	--

Preis/Stange price/piece	
270 cm	270 cm
Lagerware	Bestellware

<b>35,10</b>	
--------------	--

Preis/Stange price/piece	
270 cm	270 cm
Lagerware	Bestellware

<b>30,94</b>	
<b>32,84</b>	
<b>32,84</b>	
<b>38,10</b>	
<b>33,52</b>	

Preis/Stange price/piece	
270 cm	270 cm
Lagerware	Bestellware

<b>30,94</b>	
<b>32,84</b>	
<b>32,84</b>	
<b>38,10</b>	
<b>33,52</b>	

Preis/Stange price/piece	
270 cm	270 cm
Lagerware	Bestellware

<b>31,84</b>	
--------------	--

Preis/Stange price/piece	
270 cm	270 cm
Lagerware	Bestellware

<b>31,84</b>	
--------------	--

3B

MONOPROFILE

**3103**  
**TREPPENKANTE**, gebohrt  
 STAIR NOSING, drilled  
**42,5 x 63 mm**

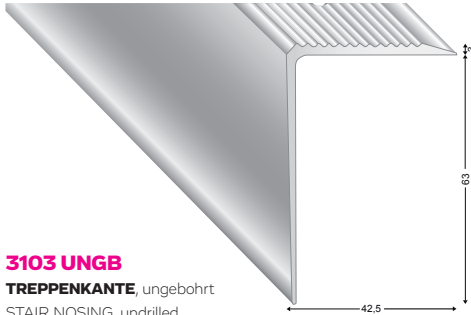

**3103 UNGB**  
**TREPPENKANTE**, ungebohrt  
 STAIR NOSING, undrilled  
**42,5 x 63 mm**

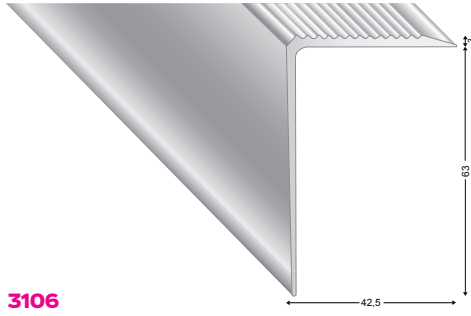

**3106**  
**TREPPENKANTE**, versenkt gebohrt, ohne Einlagestreifen - Art. 50 ST  
 STAIR NOSING, countersunk drilled, without insert strip - Art. 50 ST  
**70 x 22,5 mm**

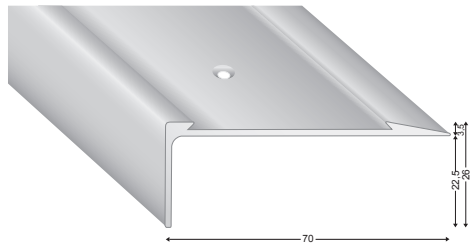

**3107**  
**TREPPENKANTE**, versenkt gebohrt, ohne Einlagestreifen - Art. 50 ST  
 STAIR NOSING, countersunk drilled, without insert strip - Art. 50 ST  
**73 x 44,5 mm**

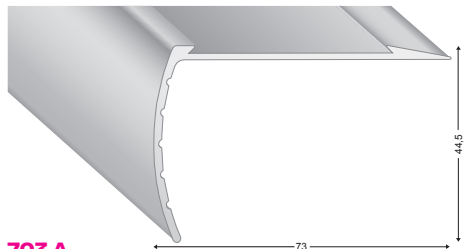

**703 A**  
**TREPPENKANTE**, versenkt gebohrt, ohne Einlagestreifen - Art. 27 E  
 STAIR NOSING, countersunk drilled, without insert strip - Art. 27 E  
**51,5 x 28,5 mm**

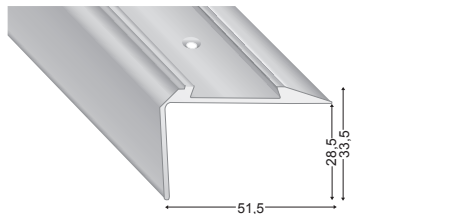

**101**  
**TREPPENKANTE**, versenkt gebohrt, ohne Einlagestreifen - Art. 27 E  
 STAIR NOSING, countersunk drilled, without insert strip - Art. 27 E  
**42 x 13 mm**

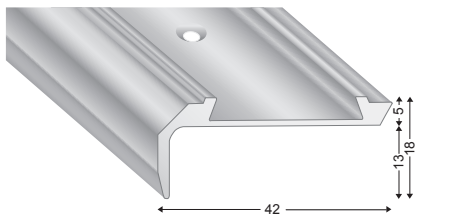

Artikel-Nr. article-no. Farbe colour VE unit

<b>3103 S</b>	silber/silver	S	10
---------------	---------------	---	----

Artikel-Nr. article-no. Farbe colour VE unit

<b>3103 S UNGB</b>	silber/silver	S	10
--------------------	---------------	---	----

Artikel-Nr. article-no. Farbe colour VE unit

<b>3106 S</b>	silber/silver	S	10
---------------	---------------	---	----

Artikel-Nr. article-no. Farbe colour VE unit

<b>3107 S</b>	silber/silver	S	10
---------------	---------------	---	----

Artikel-Nr. article-no. Farbe colour VE unit

<b>703 A S</b>	silber/silver	S	10
----------------	---------------	---	----

Artikel-Nr. article-no. Farbe colour VE unit

<b>101 S</b>	silber/silver	S	10
--------------	---------------	---	----

Preis/Stange price/piece

270 cm	270 cm
Lagerware	Bestellware
<b>49,38</b>	

Preis/Stange price/piece

270 cm	270 cm
Lagerware	Bestellware
<b>49,38</b>	

Preis/Stange price/piece

270 cm	270 cm
Lagerware	Bestellware
<b>46,44</b>	

EINLAGESTREIFEN.....Seite 76  
 INSERT STRIP .....page 76

Preis/Stange price/piece

270 cm	270 cm
Lagerware	Bestellware
<b>53,54</b>	

EINLAGESTREIFEN.....Seite 76  
 INSERT STRIP .....page 76

Preis/Stange price/piece

270 cm	270 cm
Lagerware	Bestellware
<b>33,96</b>	

EINLAGESTREIFEN.....Seite 76  
 INSERT STRIP .....page 76

Preis/Stange price/piece

270 cm	270 cm
Lagerware	Bestellware
<b>25,56</b>	

EINLAGESTREIFEN.....Seite 76  
 INSERT STRIP .....page 76

**109**

**TREPPENKANTE**, gebohrt  
STAIR NOSING, drilled

**48 x 21,6 mm, Innenhöhe / inner-height 2,8 mm**

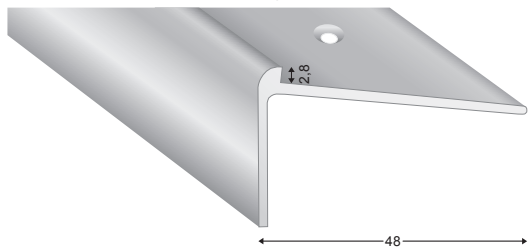

Artikel-Nr. article-no. Farbe colour VE unit

<b>109 S</b>	silber/silver	S	10
--------------	---------------	---	----

Preis/Stange price/piece

270 cm	270 cm
Lagerware	Bestellware
<b>28,62</b>	

**109 3A**

**TREPPENKANTE**, gebohrt  
STAIR NOSING, drilled

**48 x 8,2 mm, Innenhöhe / inner-height 3 mm**

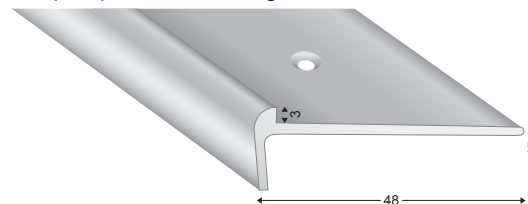

Artikel-Nr. article-no. Farbe colour VE unit

<b>109 3A S</b>	silber/silver	S	10
-----------------	---------------	---	----

Preis/Stange price/piece

270 cm	270 cm
Lagerware	Bestellware
<b>29,84</b>	

**109 3B**

**TREPPENKANTE**, gebohrt  
STAIR NOSING, drilled

**40 x 33,2 mm, Innenhöhe / inner-height 2,8 mm**

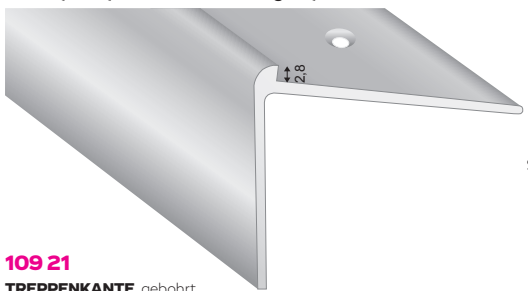

Artikel-Nr. article-no. Farbe colour VE unit

<b>109 3B S</b>	silber/silver	S	10
-----------------	---------------	---	----

Preis/Stange price/piece

270 cm	270 cm
Lagerware	Bestellware
<b>35,44</b>	

**109 21**

**TREPPENKANTE**, gebohrt  
STAIR NOSING, drilled

**37 x 27 mm, Innenhöhe / inner-height 2,1 mm**

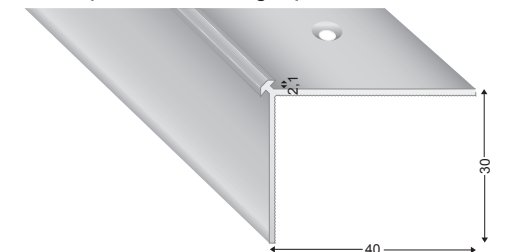

Artikel-Nr. article-no. Farbe colour VE unit

<b>109 21 S</b>	silber/silver	S	10
-----------------	---------------	---	----

Preis/Stange price/piece

270 cm	270 cm
Lagerware	Bestellware
<b>27,38</b>	

**109 26**

**TREPPENKANTE**, gebohrt  
STAIR NOSING, drilled

**37 x 27 mm, Innenhöhe / inner-height 2,6 mm**

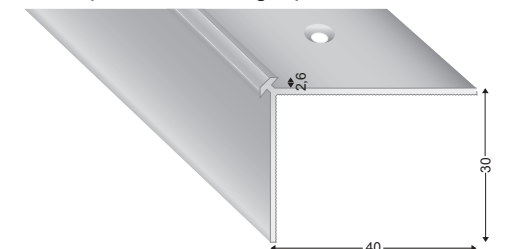

Artikel-Nr. article-no. Farbe colour VE unit

<b>109 26 S</b>	silber/silver	S	10
-----------------	---------------	---	----

Preis/Stange price/piece

270 cm	270 cm
Lagerware	Bestellware
<b>27,98</b>	

**109 30**

**TREPPENKANTE**, gebohrt  
STAIR NOSING, drilled

**37 x 27 mm, Innenhöhe / inner-height 3 mm**

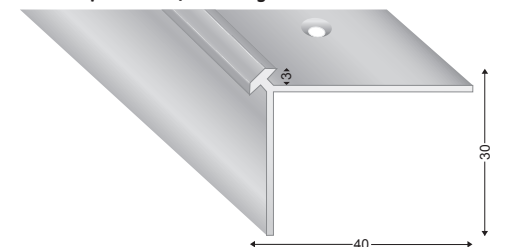

Artikel-Nr. article-no. Farbe colour VE unit

<b>109 30 S</b>	silber/silver	S	10
-----------------	---------------	---	----

Preis/Stange price/piece

270 cm	270 cm
Lagerware	Bestellware
<b>29,00</b>	



**109 55**

**TREPPENKANTE**, gebohrt  
STAIR NOSING, drilled

**37 x 27 mm, Innenhöhe / inner-height 5,5 mm**

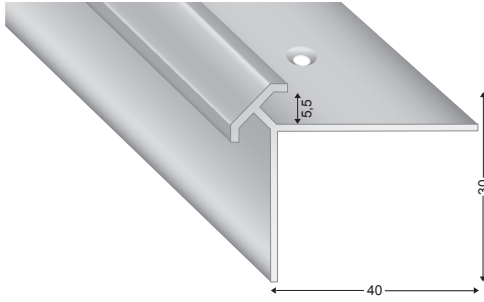

Artikel-Nr.  
article-no.

Farbe  
colour

VE  
unit

**109 55 S**

silber/silver



10

Preis/Stange  
price/piece

270 cm Lagerware	270 cm Bestellware
<b>34,48</b>	

**IW25253**

**TREPPENKANTE-INNENWINKEL**, gebohrt  
STAIR NOSING-INNER CORNER drilled

**25 x 25 mm, Innenhöhe / inner-height 3 mm**

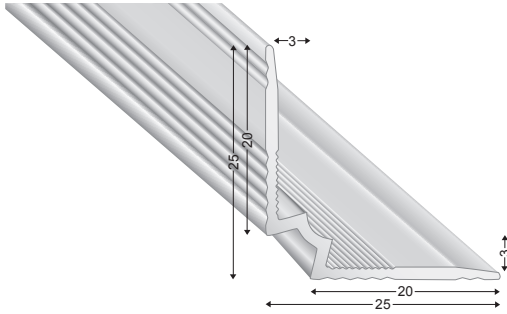

Artikel-Nr.  
article-no.

Farbe  
colour

VE  
unit

**IW25253 S**

silber/silver



10

Preis/Stange  
price/piece

270 cm Lagerware	270 cm Bestellware
<b>46,54</b>	

**IW25255**

**TREPPENKANTE-INNENWINKEL**, gebohrt  
STAIR NOSING-INNER CORNER drilled

**27 x 27 mm, Innenhöhe / inner-height 5 mm**

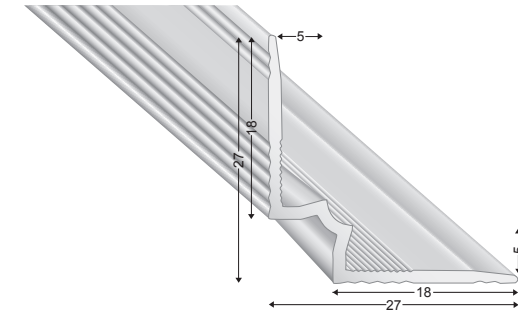

Artikel-Nr.  
article-no.

Farbe  
colour

VE  
unit

**IW25255 S**

silber/silver



10

Preis/Stange  
price/piece

270 cm Lagerware	270 cm Bestellware
<b>48,48</b>	

**108 D**

**TREPPENKANTE**, gebohrt  
STAIR NOSING, drilled

**30 x 6 mm, Innenhöhe / inner-height 2,2 mm**

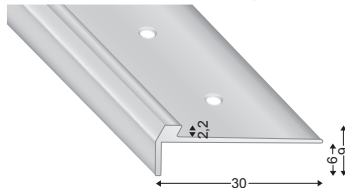

Artikel-Nr.  
article-no.

Farbe  
colour

VE  
unit

**108 D S**

silber/silver



10

**108 D G**

gold/gold



10

**108 D B**

bronze/bronze



10

Preis/Stange  
price/piece

270 cm Lagerware	270 cm Bestellware
<b>13,48</b>	
	*
	*

**108 E**

**TREPPENKANTE**, gebohrt  
STAIR NOSING, drilled

**30 x 11 mm, Innenhöhe / inner-height 3 mm**

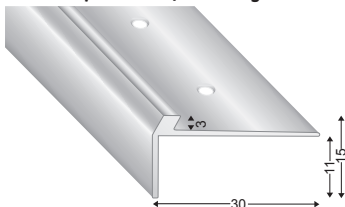

Artikel-Nr.  
article-no.

Farbe  
colour

VE  
unit

**108 E S**

silber/silver



10

**108 E G**

gold/gold



10

**108 E B**

bronze/bronze



10

Preis/Stange  
price/piece

270 cm Lagerware	270 cm Bestellware
<b>14,56</b>	
	*
	*

\* Preis auf Anfrage / price on request

**108 M**

**TREPPENKANTE**, gebohrt

STAIR NOSING, drilled

**28 x 6 mm, Innenhöhe / inner-height 3,7 mm**

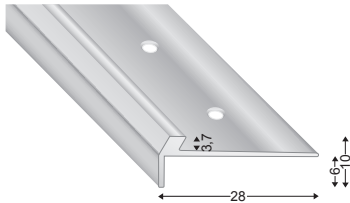

Artikel-Nr. article-no.	Farbe colour	VE unit
<b>108 M S</b>	silber/silver	10
<b>108 M G</b>	gold/gold	10
<b>108 M B</b>	bronze/bronze	10

Preis/Stange price/piece	
270 cm	270 cm
Lagerware	Bestellware
<b>14,22</b>	*

**108 P**

**TREPPENKANTE**, gebohrt

STAIR NOSING, drilled

**30 x 10 mm, Innenhöhe / inner-height 4 mm**

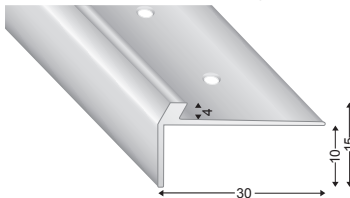

Artikel-Nr. article-no.	Farbe colour	VE unit
<b>108 P S</b>	silber/silver	10

Preis/Stange price/piece	
270 cm	270 cm
Lagerware	Bestellware
<b>14,56</b>	

**112**

**TREPPENKANTE**, gebohrt

STAIR NOSING, drilled

**30 x 10 mm, Innenhöhe / inner-height 6,75 mm**

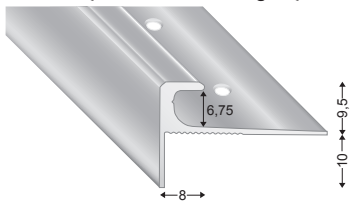

Artikel-Nr. article-no.	Farbe colour	VE unit
<b>112 S</b>	silber/silver	10
<b>112 G</b>	gold/gold	10
<b>112 B</b>	bronze/bronze	10

Preis/Stange price/piece	
270 cm	270 cm
Lagerware	Bestellware
<b>17,78</b>	*

**113**

**TREPPENKANTE**, gebohrt

STAIR NOSING, drilled

**28 x 6,7 mm, Innenhöhe / inner-height 4,5 mm**

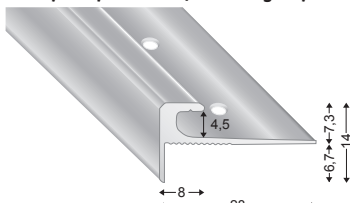

Artikel-Nr. article-no.	Farbe colour	VE unit
<b>113 S</b>	silber/silver	10
<b>113 G</b>	gold/gold	10
<b>113 B</b>	bronze/bronze	10

Preis/Stange price/piece	
270 cm	270 cm
Lagerware	Bestellware
<b>17,16</b>	*

**113 A**

**TREPPENKANTE**, gebohrt

STAIR NOSING, drilled

**28 x 15 mm, Innenhöhe / inner-height 4,5 mm**

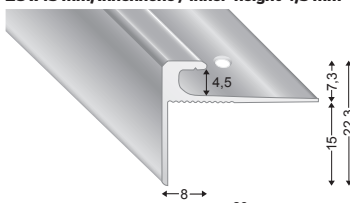

Artikel-Nr. article-no.	Farbe colour	VE unit
<b>113 A S</b>	silber/silver	10
<b>113 A G</b>	gold/gold	10
<b>113 A B</b>	bronze/bronze	10

Preis/Stange price/piece	
270 cm	270 cm
Lagerware	Bestellware
<b>18,62</b>	*

**113 B**

**TREPPENKANTE**, gebohrt

STAIR NOSING, drilled

**30 x 9 mm, Innenhöhe / inner-height 2,5 mm**

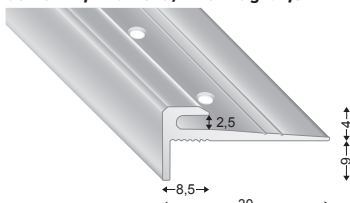

Artikel-Nr. article-no.	Farbe colour	VE unit
<b>113 B S</b>	silber/silver	10
<b>113 B G</b>	gold/gold	10
<b>113 B B</b>	bronze/bronze	10

Preis/Stange price/piece	
270 cm	270 cm
Lagerware	Bestellware
<b>17,16</b>	*

3B

\* Preis auf Anfrage / price on request

**113 C**

**TREPPENKANTE**, gebohrt  
STAIR NOSING, drilled

**28 x 6,7 mm, Innenhöhe / inner-height 5 mm**

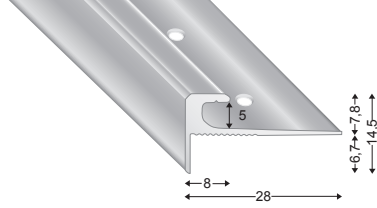

Artikel-Nr. article-no.	Farbe colour	VE unit
<b>113 CS</b>	silber/silver	10
<b>113 CG</b>	gold/gold	10
<b>113 CB</b>	bronze/bronze	10

Preis/Stange price/piece	
270 cm	270 cm
Lagerware	Bestellware
<b>18,22</b>	*

**113 D**

**TREPPENKANTE**, gebohrt  
STAIR NOSING, drilled

**28 x 15 mm, Innenhöhe / inner-height 5 mm**

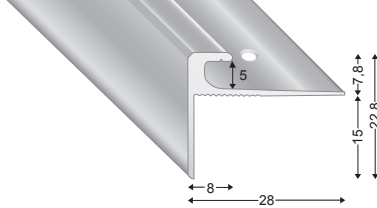

Artikel-Nr. article-no.	Farbe colour	VE unit
<b>113 DS</b>	silber/silver	10
<b>113 DG</b>	gold/gold	10
<b>113 DB</b>	bronze/bronze	10

Preis/Stange price/piece	
270 cm	270 cm
Lagerware	Bestellware
<b>20,14</b>	*

**111**

**TREPPENKANTE**, gebohrt  
STAIR NOSING, drilled

**40 x 10,2 mm, Innenhöhe / inner-height 6,5 mm**

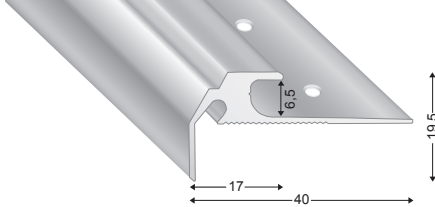

Artikel-Nr. article-no.	Farbe colour	VE unit
<b>111 S</b>	silber/silver	10
<b>111 G</b>	gold/gold	10
<b>111 B</b>	bronze/bronze	10

Preis/Stange price/piece	
270 cm	270 cm
Lagerware	Bestellware
<b>23,36</b>	*

**111 A**

**TREPPENKANTE**, gebohrt  
STAIR NOSING, drilled

**35 x 7 mm, Innenhöhe / inner-height 4,2 mm**

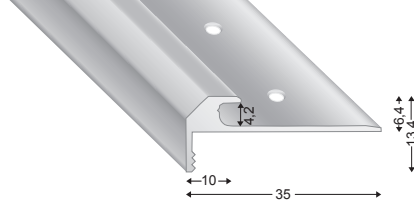

Artikel-Nr. article-no.	Farbe colour	VE unit
<b>111 AS</b>	silber/silver	10
<b>111 AG</b>	gold/gold	10
<b>111 AB</b>	bronze/bronze	10

Preis/Stange price/piece	
270 cm	270 cm
Lagerware	Bestellware
<b>17,90</b>	*

**111 B**

**TREPPENKANTE**, gebohrt  
STAIR NOSING, drilled

**47 x 7 mm, Innenhöhe / inner-height 4,2 mm**

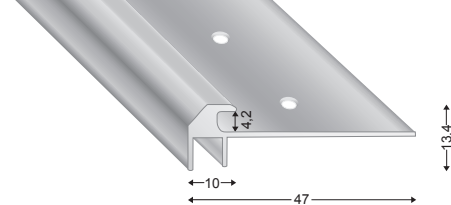

Artikel-Nr. article-no.	Farbe colour	VE unit
<b>111 BS</b>	silber/silver	10
<b>111 BG</b>	gold/gold	10

Preis/Stange price/piece	
270 cm	270 cm
Lagerware	Bestellware
<b>24,50</b>	*

**111 C**

**TREPPENKANTE**, gebohrt  
STAIR NOSING, drilled

**35 x 7 mm, Innenhöhe / inner-height 5 mm**

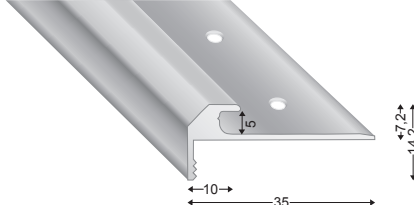

Artikel-Nr. article-no.	Farbe colour	VE unit
<b>111 CS</b>	silber/silver	10
<b>111 CG</b>	gold/gold	10
<b>111 CB</b>	bronze/bronze	10

Preis/Stange price/piece	
270 cm	270 cm
Lagerware	Bestellware
<b>19,12</b>	*

\* Preis auf Anfrage / price on request

**15070**

**TREPPENKANTE**, gebohrt

STAIR NOSING, drilled

**40x8 mm, Innenhöhe / inner-height 7,1 mm**

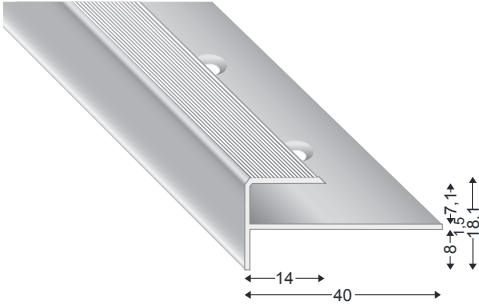

Artikel-Nr. article-no.	Farbe colour	VE unit
<b>15070 S</b>	silber/silver	10
<b>15070 SD</b>	sand/sand	10
<b>15070 G</b>	gold/gold	10
<b>15070 B</b>	bronze/bronze	10
<b>15070 EO</b>	titan/EO	10

Preis/Stange price/piece	
270 cm	270 cm
Lagerware	Bestellware
<b>23,42</b>	*

**15080**

**TREPPENKANTE**, gebohrt

STAIR NOSING, drilled

**40x8 mm, Innenhöhe / inner-height 8,1 mm**

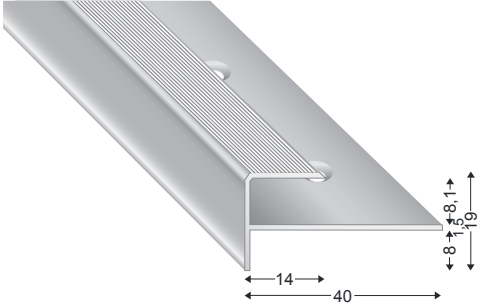

Artikel-Nr. article-no.	Farbe colour	VE unit
<b>15080 S</b>	silber/silver	10
<b>15080 SD</b>	sand/sand	10
<b>15080 G</b>	gold/gold	10
<b>15080 B</b>	bronze/bronze	10
<b>15080 EO</b>	titan/EO	10

Preis/Stange price/piece	
270 cm	270 cm
Lagerware	Bestellware
<b>24,04</b>	*

**15110**

**TREPPENKANTE**, gebohrt

STAIR NOSING, drilled

**40x8 mm, Innenhöhe / inner-height 11,1 mm**

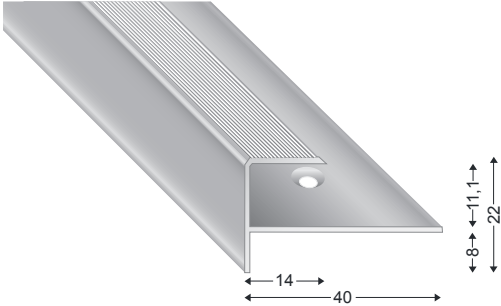

Artikel-Nr. article-no.	Farbe colour	VE unit
<b>15110 S</b>	silber/silver	10
<b>15110 SD</b>	sand/sand	10
<b>15110 G</b>	gold/gold	10
<b>15110 B</b>	bronze/bronze	10
<b>15110 EO</b>	titan/EO	10

Preis/Stange price/piece	
270 cm	270 cm
Lagerware	Bestellware
<b>24,56</b>	*

**15150**

**TREPPENKANTE**, gebohrt

STAIR NOSING, drilled

**40x8 mm, Innenhöhe / inner-height 15,1 mm**

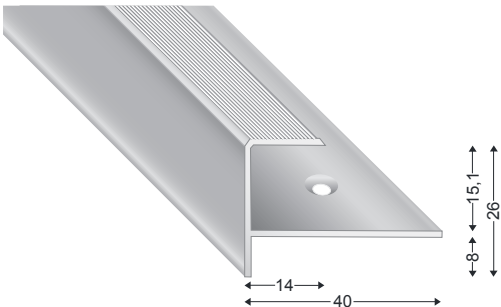

Artikel-Nr. article-no.	Farbe colour	VE unit
<b>15150 S</b>	silber/silver	10
<b>15150 SD</b>	sand/sand	10
<b>15150 G</b>	gold/gold	10
<b>15150 B</b>	bronze/bronze	10
<b>15150 EO</b>	titan/EO	10

Preis/Stange price/piece	
270 cm	270 cm
Lagerware	Bestellware
<b>25,12</b>	*

\* Preis auf Anfrage / price on request



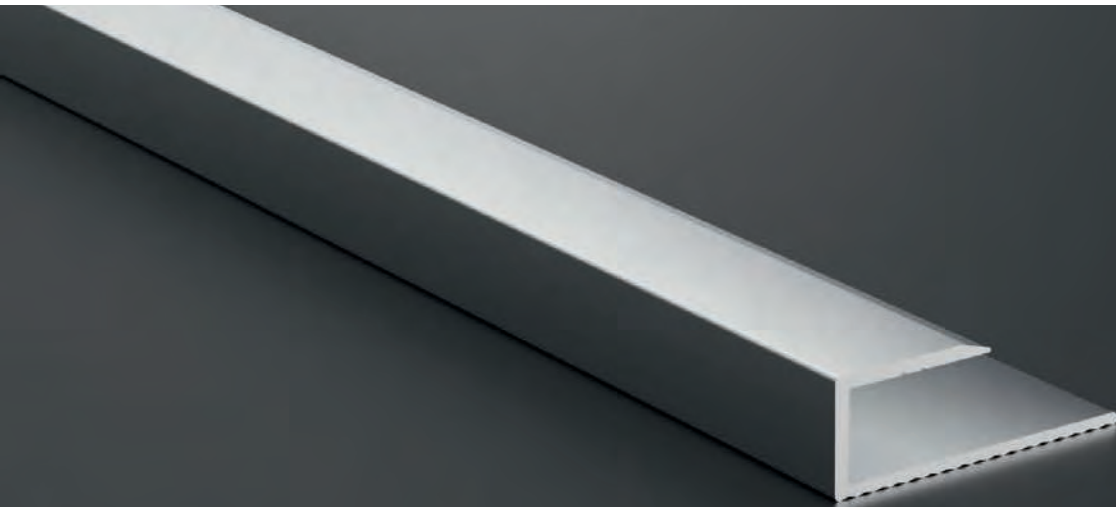

**ABSCHLUSSPROFILE**

aus Aluminium

**END PROFILES**

in aluminium

MONOPROFILE

**11055**

**ABSCHLUSSPROFIL**, ungebohrt  
END PROFILE, undrilled  
Höhen / heights 5,5 mm

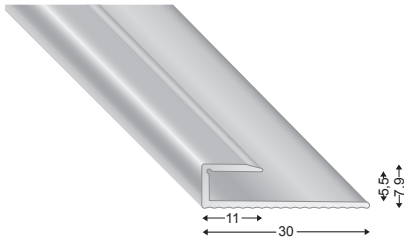

Artikel-Nr. article-no.	Farbe colour	VE unit
11055 S	silber/silver	10
11055 S 100		10
11055 SD	sand/sand	10
11055 SD 100		10
11055 G	gold/gold	10
11055 G 100		10
11055 B	bronze/bronze	10
11055 B 100		10
11055 EO	titan/EO	10
11055 EO 100		10

Preis/Stange price/piece		Preis/Stück price/piece	
270 cm	270 cm	100 cm	100 cm
Lagerware	Bestellware	Lagerware	Bestellware
14,40		5,86	
16,54	*	6,72	*

**11070**

**ABSCHLUSSPROFIL**, ungebohrt  
END PROFILE, undrilled  
Höhen / heights 7,1 mm

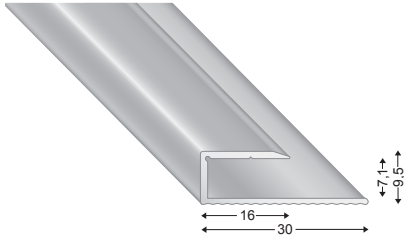

Artikel-Nr. article-no.	Farbe colour	VE unit
11070 S	silber/silver	10
11070 S 100		10
11070 SD	sand/sand	10
11070 SD 100		10
11070 G	gold/gold	10
11070 G 100		10
11070 B	bronze/bronze	10
11070 B 100		10
11070 EO	titan/EO	10
11070 EO 100		10

Preis/Stange price/piece		Preis/Stück price/piece	
270 cm	270 cm	100 cm	100 cm
Lagerware	Bestellware	Lagerware	Bestellware
15,00		6,84	
17,26	*	7,68	*

**11080**

**ABSCHLUSSPROFIL**, ungebohrt  
END PROFILE, undrilled  
Höhen / heights 8,4 mm

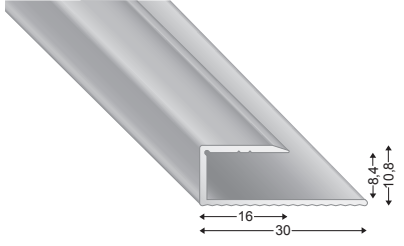

Artikel-Nr. article-no.	Farbe colour	VE unit
11080 S	silber/silver	10
11080 S 100		10
11080 SD	sand/sand	10
11080 SD 100		10
11080 G	gold/gold	10
11080 G 100		10
11080 B	bronze/bronze	10
11080 B 100		10
11080 EO	titan/EO	10
11080 EO 100		10

Preis/Stange price/piece		Preis/Stück price/piece	
270 cm	270 cm	100 cm	100 cm
Lagerware	Bestellware	Lagerware	Bestellware
15,24		6,92	
17,78	*	7,80	*

**11100**

**ABSCHLUSSPROFIL**, ungebohrt  
END PROFILE, undrilled  
Höhen / heights 10,2 mm

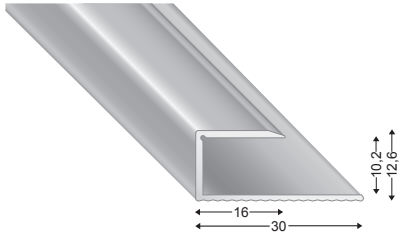

Artikel-Nr. article-no.	Farbe colour	VE unit
11100 S	silber/silver	10
11100 S 100		10
11100 SD	sand/sand	10
11100 SD 100		10
11100 G	gold/gold	10
11100 G 100		10
11100 B	bronze/bronze	10
11100 B 100		10
11100 EO	titan/EO	10
11100 EO 100		10

Preis/Stange price/piece		Preis/Stück price/piece	
270 cm	270 cm	100 cm	100 cm
Lagerware	Bestellware	Lagerware	Bestellware
15,46		6,92	
18,06	*	7,62	*

**11110**

**ABSCHLUSSPROFIL**, ungebohrt  
END PROFILE, undrilled  
Höhen / heights 11,2 mm

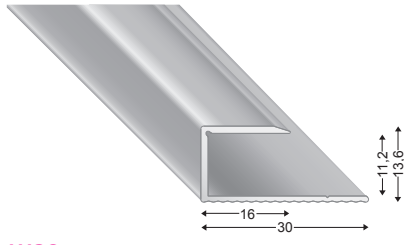

Artikel-Nr. article-no.	Farbe colour	VE unit
11110 S	silber/silver	10
11110 S 100		10
11110 SD	sand/sand	10
11110 SD 100		10
11110 G	gold/gold	10
11110 G 100		10
11110 B	bronze/bronze	10
11110 B 100		10
11110 EO	titan/EO	10
11110 EO 100		10

Preis/Stange price/piece		Preis/Stück price/piece	
270 cm	270 cm	100 cm	100 cm
Lagerware	Bestellware	Lagerware	Bestellware
15,46		7,02	
18,06	*	7,98	*

**11120**

**ABSCHLUSSPROFIL**, ungebohrt  
END PROFILE, undrilled  
Höhen / heights 12,2 mm

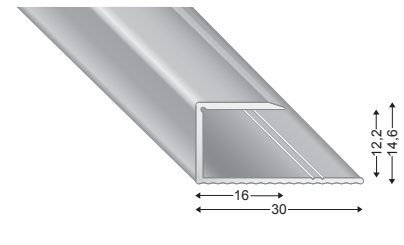

Artikel-Nr. article-no.	Farbe colour	VE unit
11120 S	silber/silver	10
11120 S 100		10
11120 SD	sand/sand	10
11120 SD 100		10
11120 G	gold/gold	10
11120 G 100		10
11120 B	bronze/bronze	10
11120 B 100		10
11120 EO	titan/EO	10
11120 EO 100		10

Preis/Stange price/piece		Preis/Stück price/piece	
270 cm	270 cm	100 cm	100 cm
Lagerware	Bestellware	Lagerware	Bestellware
17,60	*	7,76	*

\* Preis auf Anfrage / price on request

**11130**  
**ABSCHLUSSPROFIL**, ungebohrt  
 END PROFILE, undrilled  
**Höhen / heights 13,2 mm**

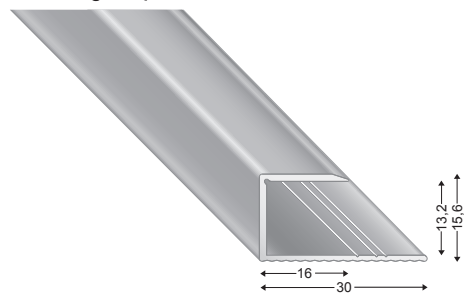

Artikel-Nr. article-no.	Farbe colour	VE unit
<b>11130 S</b>	silber/silver	10
<b>11130 S 100</b>		10
<b>11130 SD</b>	sand/sand	10
<b>11130 SD 100</b>		10
<b>11130 G</b>	gold/gold	10
<b>11130 G 100</b>		10
<b>11130 B</b>	bronze/bronze	10
<b>11130 B 100</b>		10
<b>11130 EO</b>	titan/EO	10
<b>11130 EO 100</b>		10

Preis/Stange price/piece		Preis/Stück price/piece	
270 cm	270 cm	100 cm	100 cm
Lagerware	Bestellware	Lagerware	Bestellware
17,66		7,76	
20,08		8,66	
	*		*
	*		*
	*		*

**11140**  
**ABSCHLUSSPROFIL**, ungebohrt  
 END PROFILE, undrilled  
**Höhen / heights 14,1 mm**

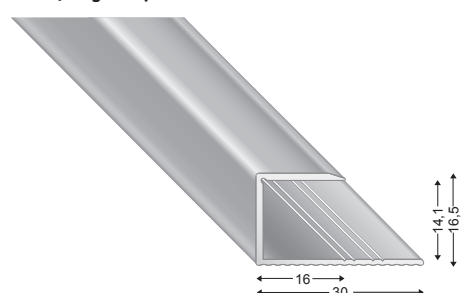

Artikel-Nr. article-no.	Farbe colour	VE unit
<b>11140 S</b>	silber/silver	10
<b>11140 S 100</b>		10
<b>11140 SD</b>	sand/sand	10
<b>11140 SD 100</b>		10
<b>11140 G</b>	gold/gold	10
<b>11140 G 100</b>		10
<b>11140 B</b>	bronze/bronze	10
<b>11140 B 100</b>		10
<b>11140 EO</b>	titan/EO	10
<b>11140 EO 100</b>		10

Preis/Stange price/piece		Preis/Stück price/piece	
270 cm	270 cm	100 cm	100 cm
Lagerware	Bestellware	Lagerware	Bestellware
18,22		8,06	
21,50		8,84	
	*		*
	*		*
	*		*

**11150**  
**ABSCHLUSSPROFIL**, ungebohrt  
 END PROFILE, undrilled  
**Höhen / heights 15,1 mm**

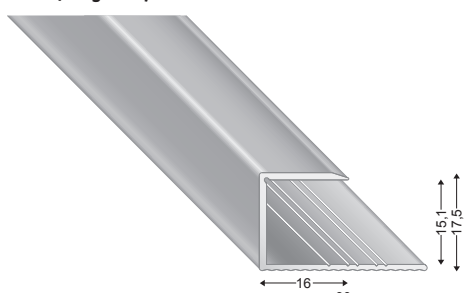

Artikel-Nr. article-no.	Farbe colour	VE unit
<b>11150 S</b>	silber/silver	10
<b>11150 S 100</b>		10
<b>11150 SD</b>	sand/sand	10
<b>11150 SD 100</b>		10
<b>11150 G</b>	gold/gold	10
<b>11150 G 100</b>		10
<b>11150 B</b>	bronze/bronze	10
<b>11150 B 100</b>		10
<b>11150 EO</b>	titan/EO	10
<b>11150 EO 100</b>		10

Preis/Stange price/piece		Preis/Stück price/piece	
270 cm	270 cm	100 cm	100 cm
Lagerware	Bestellware	Lagerware	Bestellware
18,46		8,16	
21,78		9,36	
	*		*
	*		*
	*		*

**11180**  
**ABSCHLUSSPROFIL**, ungebohrt  
 END PROFILE, undrilled  
**Höhen / heights 18,2 mm**

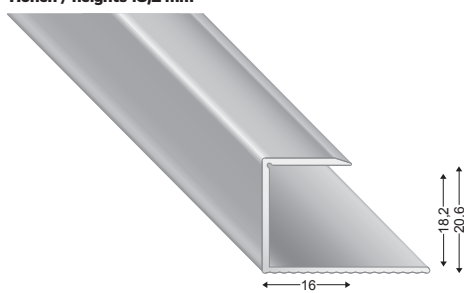

Artikel-Nr. article-no.	Farbe colour	VE unit
<b>11180 S</b>	silber/silver	10
<b>11180 SD</b>	sand/sand	10
<b>11180 G</b>	gold/gold	10
<b>11180 B</b>	bronze/bronze	10

Preis/Stange price/piece		Preis/Stück price/piece	
270 cm	270 cm	100 cm	100 cm
Lagerware	Bestellware	Lagerware	Bestellware
19,76			
	*		
	*		
	*		

**11220**  
**ABSCHLUSSPROFIL**, ungebohrt  
 END PROFILE, undrilled  
**Höhen / heights 22,2 mm**

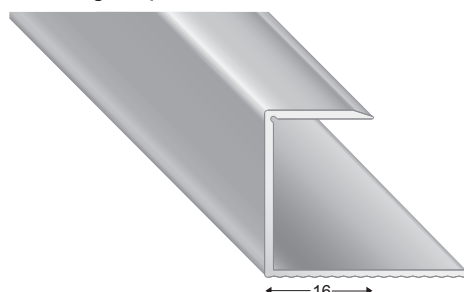

Artikel-Nr. article-no.	Farbe colour	VE unit
<b>11220 S</b>	silber/silver	10
<b>11220 SD</b>	sand/sand	10
<b>11220 G</b>	gold/gold	10
<b>11220 B</b>	bronze/bronze	10

Preis/Stange price/piece		Preis/Stück price/piece	
270 cm	270 cm	100 cm	100 cm
Lagerware	Bestellware	Lagerware	Bestellware
20,54			
	*		
	*		
	*		

\* Preis auf Anfrage / price on request



**16070**

**ABSCHLUSSPROFIL**, ungebohrt  
END PROFILE, undrilled  
**16,5 x 5,7 mm**

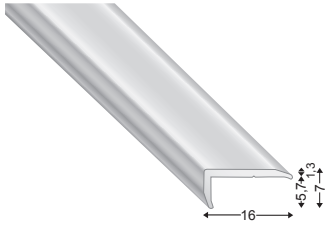

Artikel-Nr. article-no.	Farbe colour	VE unit
<b>16070 S</b>	silber/silver	10
<b>16070 EO</b>	titan/EO	10

Preis/Stange price/piece	
270 cm	270 cm
Lagerware	Bestellware
<b>6,78</b>	
<b>7,00</b>	

**16100**

**ABSCHLUSSPROFIL**, ungebohrt  
END PROFILE, undrilled  
**16 x 8,7 mm**

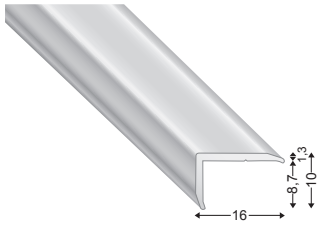

Artikel-Nr. article-no.	Farbe colour	VE unit
<b>16100 S</b>	silber/silver	10
<b>16100 EO</b>	titan/EO	10

Preis/Stange price/piece	
270 cm	270 cm
Lagerware	Bestellware
<b>7,68</b>	
<b>7,96</b>	

**16120**

**ABSCHLUSSPROFIL**, ungebohrt  
END PROFILE, undrilled  
**20 x 8,7 mm**

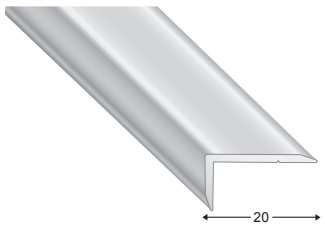

Artikel-Nr. article-no.	Farbe colour	VE unit
<b>16120 S</b>	silber/silver	10
<b>16120 EO</b>	titan/EO	10

Preis/Stange price/piece	
270 cm	270 cm
Lagerware	Bestellware
<b>8,92</b>	
<b>9,20</b>	

**114**

**ABSCHLUSSPROFIL**, gebohrt  
END PROFILE, drilled  
**Höhen bis / heights up to 6,5 mm**

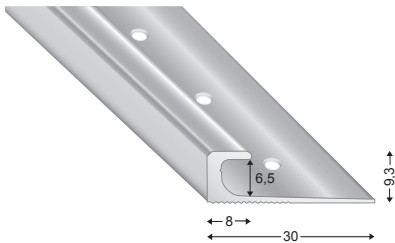

Artikel-Nr. article-no.	Farbe colour	VE unit
<b>114 S</b>	silber/silver	10
<b>114 G</b>	gold/gold	10
<b>114 B</b>	bronze/bronze	10

Preis/Stange price/piece	
270 cm	270 cm
Lagerware	Bestellware
<b>16,46</b>	
	*
	*

**115**

**ABSCHLUSSPROFIL**, gebohrt  
END PROFILE, drilled  
**Höhen bis / heights up to 4,5 mm**

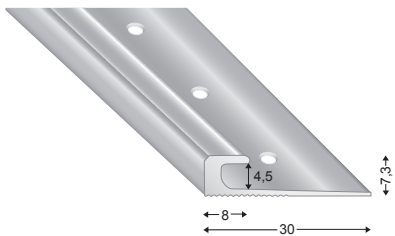

Artikel-Nr. article-no.	Farbe colour	VE unit
<b>115 S</b>	silber/silver	10
<b>115 G</b>	gold/gold	10
<b>115 B</b>	bronze/bronze	10

Preis/Stange price/piece	
270 cm	270 cm
Lagerware	Bestellware
<b>16,10</b>	
	*
	*

\* Preis auf Anfrage / price on request

**115 A**

**ABSCHLUSSPROFIL**, gebohrt  
END PROFILE, drilled

Höhen bis / heights up to 5 mm

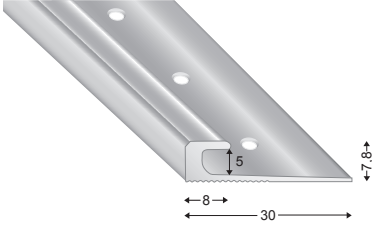

Artikel-Nr. article-no. Farbe colour VE unit

<b>115 A S</b>	silber/silver	S	10
<b>115 A G</b>	gold/gold	G	10
<b>115 A B</b>	bronze/bronze	B	10

Preis/Stange price/piece

270 cm Lagerware	270 cm Bestellware
<b>16,86</b>	*

**115 B**

**ABSCHLUSSPROFIL**, gebohrt  
END PROFILE, drilled

Höhen bis / heights up to 2,5 mm

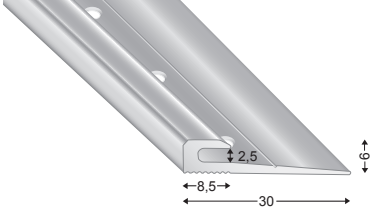

Artikel-Nr. article-no. Farbe colour VE unit

<b>115 B S</b>	silber/silver	S	10
<b>115 B G</b>	gold/gold	G	10
<b>115 B B</b>	bronze/bronze	B	10

Preis/Stange price/piece

270 cm Lagerware	270 cm Bestellware
<b>15,86</b>	*

**108 A**

**ABSCHLUSSPROFIL**, gebohrt - Nase 1 mm  
END PROFILE, drilled - nose 1 mm

Höhen bis / heights up to 5 mm

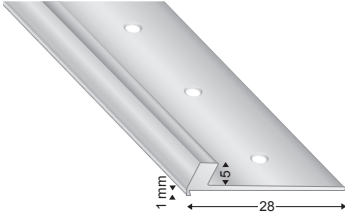

Artikel-Nr. article-no. Farbe colour VE unit

<b>108 A S</b>	silber/silver	S	10
<b>108 A G</b>	gold/gold	G	10
<b>108 A B</b>	bronze/bronze	B	10

Preis/Stange price/piece

270 cm Lagerware	270 cm Bestellware
<b>14,90</b>	*

**108 B**

**ABSCHLUSSPROFIL**, gebohrt - Nase 1 mm  
END PROFILE, drilled - nose 1 mm

Höhen bis / heights up to 3 mm

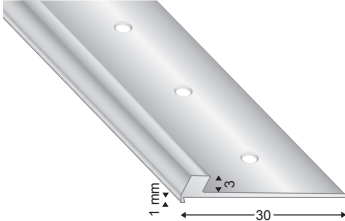

Artikel-Nr. article-no. Farbe colour VE unit

<b>108 B S</b>	silber/silver	S	10
<b>108 B G</b>	gold/gold	G	10
<b>108 B B</b>	bronze/bronze	B	10

Preis/Stange price/piece

270 cm Lagerware	270 cm Bestellware
<b>12,74</b>	*

**108 C**

**ABSCHLUSSPROFIL**, gebohrt  
END PROFILE, drilled

Höhen bis / heights up to 2,2 mm

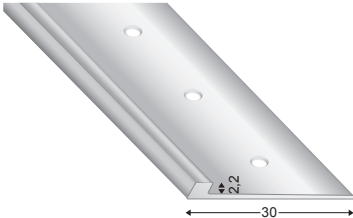

Artikel-Nr. article-no. Farbe colour VE unit

<b>108 C S</b>	silber/silver	S	10
<b>108 C G</b>	gold/gold	G	10
<b>108 C B</b>	bronze/bronze	B	10

Preis/Stange price/piece

270 cm Lagerware	270 cm Bestellware
<b>12,32</b>	*

**108 K**

**ABSCHLUSSPROFIL**, gebohrt  
END PROFILE, drilled

Höhen bis / heights up to 3,7 mm

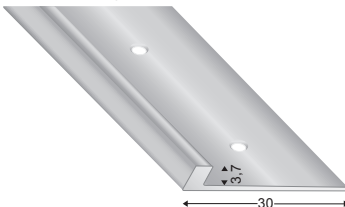

Artikel-Nr. article-no. Farbe colour VE unit

<b>108 K S</b>	silber/silver	S	10
<b>108 K G</b>	gold/gold	G	10
<b>108 K B</b>	bronze/bronze	B	10

Preis/Stange price/piece

270 cm Lagerware	270 cm Bestellware
<b>13,14</b>	*

\* Preis auf Anfrage / price on request

3C

**U-PROFILE**

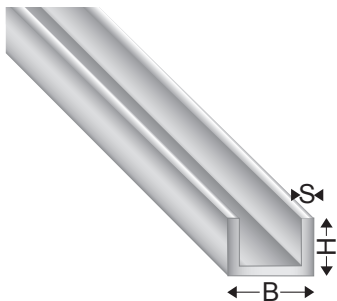

Artikel-Nr. article-no.	Farbe colour	VE unit	Maße size H/B/H/S	Preis/Stange price/piece	
				300 cm	300 cm
				Lagerware	Bestellware
<b>6661 S</b>	silber/silver	s 10	6×6×6×1	<b>3,88</b>	
<b>8881 S</b>	silber/silver	s 10	8×8×8×1	<b>5,08</b>	
<b>1010102 S</b>	silber/silver	s 10	10×10×10×2	<b>11,04</b>	
<b>1212122 S</b>	silber/silver	s 10	12×12×12×2	<b>13,42</b>	
<b>1515152 S</b>	silber/silver	s 10	15×15×15×2	<b>17,00</b>	
<b>2020202 S</b>	silber/silver	s 10	20×20×20×2	<b>22,94</b>	
<b>2525252 S</b>	silber/silver	s 10	25×25×25×2	<b>28,90</b>	
<b>3030302 S</b>	silber/silver	s 10	30×30×30×2	<b>34,84</b>	
<b>4040402 S</b>	silber/silver	s 10	40×40×40×2	<b>46,76</b>	

**U-PROFILE**

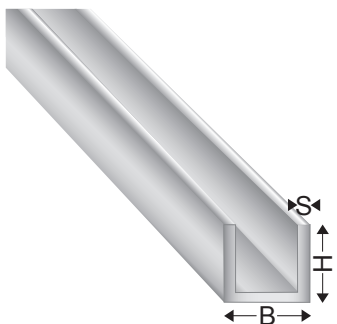

Artikel-Nr. article-no.	Farbe colour	VE unit	Maße size H/B/H/S	Preis/Stange price/piece	
				300 cm	300 cm
				Lagerware	Bestellware
<b>2015201 S</b>	silber/silver	s 10	20×15×20×1,5	<b>16,20</b>	
<b>2017201 S</b>	silber/silver	s 10	20×17×20×1,5	<b>16,54</b>	
<b>1020102 S</b>	silber/silver	s 10	10×20×10×2	<b>15,06</b>	
<b>1520152 S</b>	silber/silver	s 10	15×20×15×2	<b>19,04</b>	
<b>3020302 S</b>	silber/silver	s 10	30×20×30×2	<b>30,86</b>	
<b>4020402 S</b>	silber/silver	s 10	40×20×40×2	<b>38,82</b>	
<b>5020502 S</b>	silber/silver	s 10	50×20×50×2	<b>46,76</b>	
<b>2030202 S</b>	silber/silver	s 10	20×30×20×2	<b>26,92</b>	
<b>2040202 S</b>	silber/silver	s 10	20×40×20×2	<b>30,86</b>	
<b>3050303 S</b>	silber/silver	s 10	30×50×30×3	<b>62,62</b>	

andere Größen auf Anfrage / other measurements on request



**ÜBERGANGSPROFILE**

aus Aluminium

**JOINING PROFILES**

in aluminium

**12070**

**ÜBERGANGSPROFIL**, ungebohrt  
JOINING PROFILE, undrilled  
**Innenhöhe / inner height 7,1 mm**

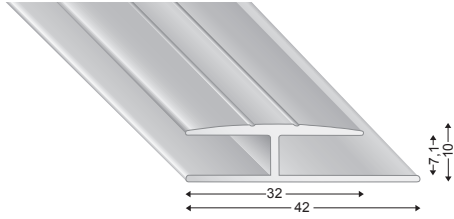

Artikel-Nr. article-no.	Farbe colour	VE unit
<b>12070 S</b>	silber/silver	10
<b>12070 SD</b>	sand/sand	10
<b>12070 G</b>	gold/gold	10
<b>12070 B</b>	bronze/bronze	10

Preis/Stange price/piece	
270 cm	270 cm
Lagerware	Bestellware
<b>25,00</b>	*

**12080**

**ÜBERGANGSPROFIL**, ungebohrt  
JOINING PROFILE, undrilled  
**Innenhöhe / inner height 8,4 mm**

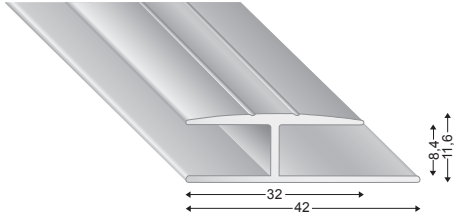

Artikel-Nr. article-no.	Farbe colour	VE unit
<b>12080 S</b>	silber/silver	10
<b>12080 SD</b>	sand/sand	10
<b>12080 G</b>	gold/gold	10
<b>12080 B</b>	bronze/bronze	10

Preis/Stange price/piece	
270 cm	270 cm
Lagerware	Bestellware
<b>26,26</b>	*

**12110**

**ÜBERGANGSPROFIL**, ungebohrt  
JOINING PROFILE, undrilled  
**Innenhöhe / inner height 11,4 mm**

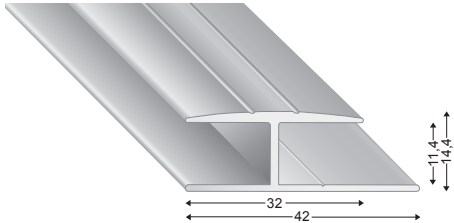

Artikel-Nr. article-no.	Farbe colour	VE unit
<b>12110 S</b>	silber/silver	10
<b>12110 SD</b>	sand/sand	10
<b>12110 G</b>	gold/gold	10
<b>12110 B</b>	bronze/bronze	10

Preis/Stange price/piece	
270 cm	270 cm
Lagerware	Bestellware
<b>26,42</b>	*

**12140**

**ÜBERGANGSPROFIL**, ungebohrt  
JOINING PROFILE, undrilled  
**Innenhöhe / inner height 14,1 mm**

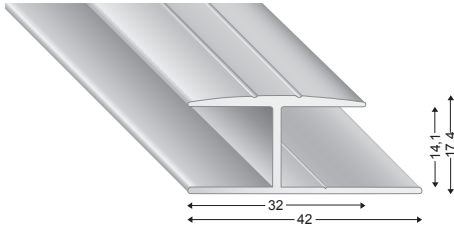

Artikel-Nr. article-no.	Farbe colour	VE unit
<b>12140 S</b>	silber/silver	10
<b>12140 SD</b>	sand/sand	10
<b>12140 G</b>	gold/gold	10
<b>12140 B</b>	bronze/bronze	10

Preis/Stange price/piece	
270 cm	270 cm
Lagerware	Bestellware
<b>27,66</b>	*

**12150**

**ÜBERGANGSPROFIL**, ungebohrt  
JOINING PROFILE, undrilled  
**Innenhöhe / inner height 15,1 mm**

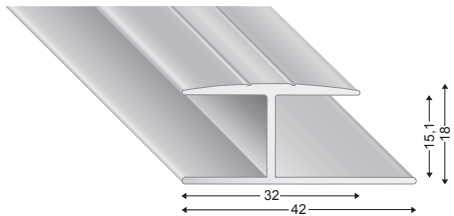

Artikel-Nr. article-no.	Farbe colour	VE unit
<b>12150 S</b>	silber/silver	10
<b>12150 SD</b>	sand/sand	10
<b>12150 G</b>	gold/gold	10
<b>12150 B</b>	bronze/bronze	10

Preis/Stange price/piece	
270 cm	270 cm
Lagerware	Bestellware
<b>28,16</b>	*

**TS001**

**ÜBERGANGSPROFIL**, gebohrt  
JOINING PROFILE, drilled  
**30 mm**

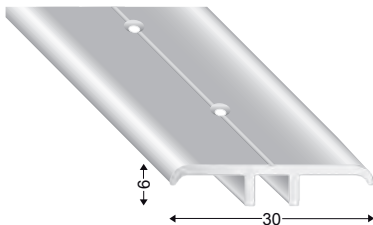

Artikel-Nr. article-no.	Farbe colour	VE unit
<b>TS001 S</b>	silber/silver	10

Preis/Stück price/piece	
109 cm	109 cm
Lagerware	Bestellware
	<b>12,00</b>

\* Preis auf Anfrage / price on request

**1407**  
**ÜBERGANGSPROFIL**, gebohrt  
 JOINING PROFILE, drilled  
**14 x 7 mm**

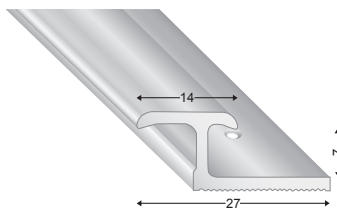

Innenhöhe 7 mm / inner-height 7 mm

**13514 A**  
**ÜBERGANGSPROFIL**, T-Form, biegefähig  
 JOINING PROFILE, T-shape, bendable  
**14 x 2 mm**

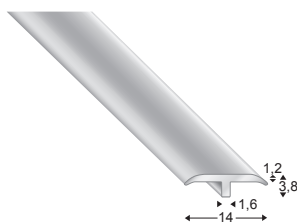

**13514**  
**ÜBERGANGSPROFIL**, T-Form, biegefähig  
 JOINING PROFILE, T-shape, bendable  
**14 x 7 mm**

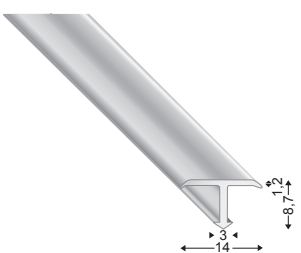

**13520**  
**ÜBERGANGSPROFIL**, T-Form, biegefähig  
 JOINING PROFILE, T-shape, bendable  
**20 x 7 mm**

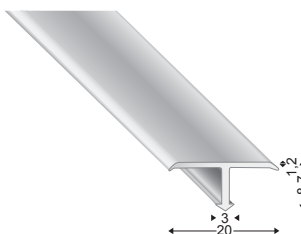

**13526**  
**ÜBERGANGSPROFIL**, T-Form, biegefähig  
 JOINING PROFILE, T-shape, bendable  
**26 x 7 mm**

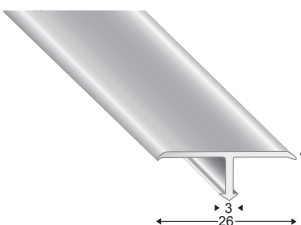

Artikel-Nr. article-no.	Farbe colour	VE unit
<b>1407 S</b>	silber/silver	10
<b>1407 SD</b>	sand/sand	10
<b>1407 G</b>	gold/gold	10
<b>1407 B</b>	bronze/bronze	10
<b>1407 EO</b>	titan/EO	10

Preis/Stange price/piece	
270 cm	270 cm
Lagerware	Bestellware
<b>17,90</b>	*

3D

Artikel-Nr. article-no.	Farbe colour	VE unit
<b>13514 A S</b>	silber/silver	10
<b>13514 A SD</b>	sand/sand	10
<b>13514 A G</b>	gold/gold	10
<b>13514 A B</b>	bronze/bronze	10
<b>13514 A EO</b>	titan/EO	10

Preis/Stange price/piece	
270 cm	270 cm
Lagerware	Bestellware
<b>10,06</b>	*

Artikel-Nr. article-no.	Farbe colour	VE unit
<b>13514 S</b>	silber/silver	10
<b>13514 SD</b>	sand/sand	10
<b>13514 G</b>	gold/gold	10
<b>13514 B</b>	bronze/bronze	10
<b>13514 EO</b>	titan/EO	10

Preis/Stange price/piece	
270 cm	270 cm
Lagerware	Bestellware
<b>14,56</b>	
<b>16,86</b>	*
<b>16,86</b>	*
<b>17,90</b>	*
<b>19,76</b>	*

Artikel-Nr. article-no.	Farbe colour	VE unit
<b>13520 S</b>	silber/silver	10
<b>13520 SD</b>	sand/sand	10
<b>13520 G</b>	gold/gold	10
<b>13520 B</b>	bronze/bronze	10
<b>13520 EO</b>	titan/EO	10

Preis/Stange price/piece	
270 cm	270 cm
Lagerware	Bestellware
<b>15,40</b>	
<b>17,78</b>	
<b>17,78</b>	
<b>19,48</b>	
<b>18,12</b>	

Artikel-Nr. article-no.	Farbe colour	VE unit
<b>13526 S</b>	silber/silver	10
<b>13526 SD</b>	sand/sand	10
<b>13526 G</b>	gold/gold	10
<b>13526 B</b>	bronze/bronze	10
<b>13526 EO</b>	titan/EO	10

Preis/Stange price/piece	
270 cm	270 cm
Lagerware	Bestellware
<b>18,12</b>	
<b>20,42</b>	
<b>20,42</b>	
<b>21,44</b>	
<b>21,44</b>	

\* Preis auf Anfrage / price on request

**301 A GEB**

**ÜBERGANGSPROFIL**, gebohrt  
JOINING PROFILE, drilled

25 mm

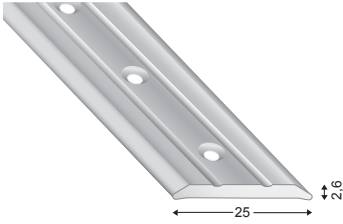

Artikel-Nr.  
article-no.

Farbe  
colour

VE  
unit

Preis/Stange  
price/piece

Preis/Stück  
price/piece

<b>301 A S GEB</b>	silber/silver	S	10
<b>301 A SD GEB</b>	sand/sand	SD	10
<b>301 A G GEB</b>	gold/gold	G	10

270 cm		270 cm	
Lagerware	Bestellware	Lagerware	Bestellware
<b>15,86</b>			*

100 cm		100 cm	
Lagerware	Bestellware	Lagerware	Bestellware

**301 A UNG**

**ÜBERGANGSPROFIL**, ungebohrt  
JOINING PROFILE, undrilled

25 mm

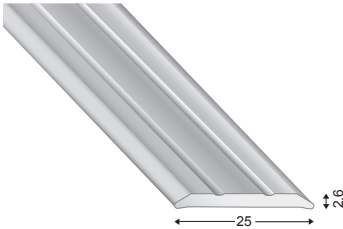

Artikel-Nr.  
article-no.

Farbe  
colour

VE  
unit

Preis/Stange  
price/piece

Preis/Stück  
price/piece

<b>301 A S</b>	silber/silver	S	10
<b>301 A SD</b>	sand/sand	SD	10
<b>301 A G</b>	gold/gold	G	10
<b>301 A B</b>	bronze/bronze	B	10
<b>301 A EO</b>	titan/EO	titan	10

270 cm		270 cm	
Lagerware	Bestellware	Lagerware	Bestellware
<b>14,18</b>			
<b>16,70</b>			
<b>16,70</b>			
<b>17,96</b>			
<b>17,04</b>			

100 cm		100 cm	
Lagerware	Bestellware	Lagerware	Bestellware

**301 A SKL**

**ÜBERGANGSPROFIL**, selbstklebend  
JOINING PROFILE, self-adhesive

25 mm

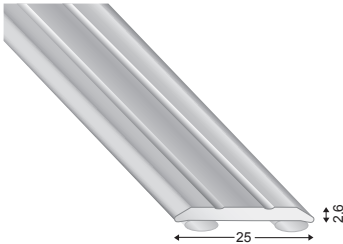

Artikel-Nr.  
article-no.

Farbe  
colour

VE  
unit

Preis/Stange  
price/piece

Preis/Stück  
price/piece

<b>301 A S SKL</b>	silber/silver	S	10
<b>301 A S 100</b>			10
<b>301 A SD SKL</b>	sand/sand	SD	10
<b>301 A SD 100</b>			10
<b>301 A G SKL</b>	gold/gold	G	10
<b>301 A G 100</b>			10
<b>301 A B SKL</b>	bronze/bronze	B	10
<b>301 A B 100</b>			10
<b>301 A EO SKL</b>	titan/EO	titan	10
<b>301 A EO 100</b>			10

270 cm		270 cm	
Lagerware	Bestellware	Lagerware	Bestellware
<b>16,92</b>			
<b>19,52</b>			
<b>19,52</b>			
<b>20,78</b>			
<b>19,98</b>			

100 cm		100 cm	
Lagerware	Bestellware	Lagerware	Bestellware
		<b>7,58</b>	
		<b>7,98</b>	
		<b>7,98</b>	
		<b>9,04</b>	
		<b>9,04</b>	

**301**

**ÜBERGANGSPROFIL**, gebohrt  
JOINING PROFILE, drilled

30 mm

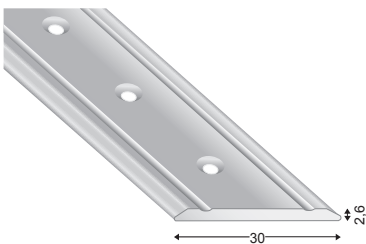

Artikel-Nr.  
article-no.

Farbe  
colour

VE  
unit

Preis/Stange  
price/piece

Preis/Stück  
price/piece

<b>301 S</b>	silber/silver	S	10
<b>301 S 100</b>			10
<b>301 SD</b>	sand/sand	SD	10
<b>301 SD 100</b>			10
<b>301 G</b>	gold/gold	G	10
<b>301 G 100</b>			10
<b>301 B</b>	bronze/bronze	B	10
<b>301 B 100</b>			10
<b>301 EO</b>	titan/EO	titan	10
<b>301 EO 100</b>			10

270 cm		270 cm	
Lagerware	Bestellware	Lagerware	Bestellware
<b>16,60</b>			
<b>19,18</b>			
<b>19,18</b>			
<b>20,38</b>			
<b>19,52</b>			

100 cm		100 cm	
Lagerware	Bestellware	Lagerware	Bestellware
		<b>7,44</b>	
		<b>8,38</b>	
		<b>8,38</b>	
		<b>8,84</b>	
		<b>8,84</b>	

**301 X**

**ÜBERGANGSPROFIL**, gebohrt, verpackt mit Schrauben  
JOINING PROFILE, drilled, packed with screws

30 mm

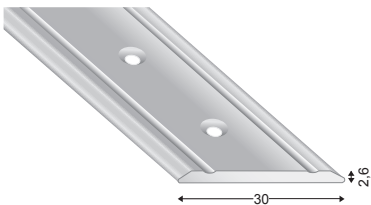

Artikel-Nr.  
article-no.

Farbe  
colour

VE  
unit

Preis/Stange  
price/piece

Preis/Stück  
price/piece

<b>301 S X</b>	silber/silver	S	10
<b>301 SD X</b>	sand/sand	SD	10

270 cm		270 cm	
Lagerware	Bestellware	Lagerware	Bestellware
<b>19,72</b>			
<b>22,32</b>			

100 cm		100 cm	
Lagerware	Bestellware	Lagerware	Bestellware

**NEU! 270 cm Stangen verpackt mit Schrauben und Dübel**  
**NEW! 270 cm profiles packed with screws and dowels**

\* Preis auf Anfrage / price on request



**638**  
**ÜBERGANGSPROFIL**, gebohrt  
 JOINING PROFILE, drilled  
**38 mm**

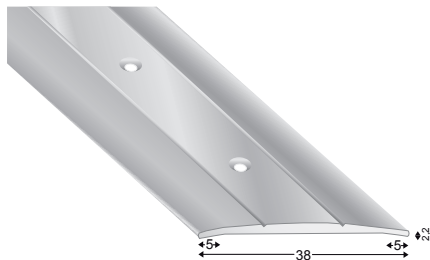

Artikel-Nr. article-no.	Farbe colour	VE unit
<b>638 S GEB</b>	silber/silver	10
<b>638 S 100</b>		10
<b>638 SD GEB</b>	sand/sand	10
<b>638 SD 100</b>		10
<b>638 G GEB</b>	gold/gold	10
<b>638 G 100</b>		10
<b>638 B GEB</b>	bronze/bronze	10
<b>638 B 100</b>		10
<b>638 EO GEB</b>	titan/titan	10
<b>638 EO 100</b>		10

Preis/Stange price/piece		Preis/Stück price/piece	
270 cm	270 cm	100 cm	100 cm
Lagerware	Bestellware	Lagerware	Bestellware
16,60		7,30	
17,38		7,54	
17,38		7,54	
16,86		7,36	
16,86		7,36	

**638 UNG**  
**ÜBERGANGSPROFIL**, ungebohrt  
 JOINING PROFILE, undrilled  
**38 mm**

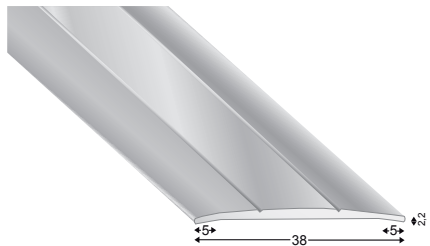

Artikel-Nr. article-no.	Farbe colour	VE unit
<b>638 S UNG</b>	silber/silver	10
<b>638 SD UNG</b>	sand/sand	10
<b>638 G UNG</b>	gold/gold	10
<b>638 B UNG</b>	bronze/bronze	10
<b>638 EO UNG</b>	titan/titan	10

Preis/Stange price/piece		Preis/Stück price/piece	
270 cm	270 cm	100 cm	100 cm
Lagerware	Bestellware	Lagerware	Bestellware
14,56			
15,70			
15,70			
14,78			
14,78			

**638 SKL**  
**ÜBERGANGSPROFIL**, selbstklebend  
 JOINING PROFILE, self-adhesive  
**38 mm**

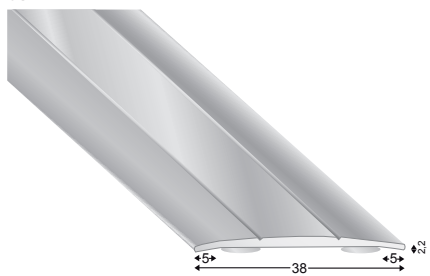

Artikel-Nr. article-no.	Farbe colour	VE unit
<b>638 S SKL</b>	silber/silver	10
<b>638 S 100 S</b>		10
<b>638 SD SKL</b>	sand/sand	10
<b>638 SD 100 S</b>		10
<b>638 G SKL</b>	gold/gold	10
<b>638 G 100 S</b>		10
<b>638 B SKL</b>	bronze/bronze	10
<b>638 B 100 S</b>		10
<b>638 EO SKL</b>	titan/titan	10
<b>638 EO 100 S</b>		10
<b>638 SW SKL</b>	eloxiert 9005	10
<b>638 SW 100 S</b>		10

Preis/Stange price/piece		Preis/Stück price/piece	
270 cm	270 cm	100 cm	100 cm
Lagerware	Bestellware	Lagerware	Bestellware
19,12		7,98	
20,32		8,30	
20,32		8,30	
19,42		8,02	
19,42		8,02	
	*	8,02	*

**303**  
**ÜBERGANGSPROFIL**, gebohrt  
 JOINING PROFILE, drilled  
**31,7 mm**

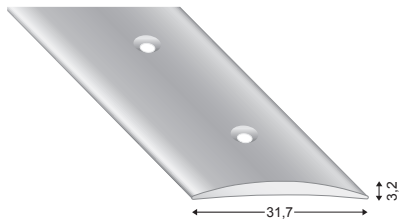

Artikel-Nr. article-no.	Farbe colour	VE unit
<b>303 S</b>	silber/silver	10

Preis/Stange price/piece		Preis/Stück price/piece	
270 cm	270 cm	100 cm	100 cm
Lagerware	Bestellware	Lagerware	Bestellware
16,46			

**304 GEB**  
**ÜBERGANGSPROFIL**, gebohrt  
 JOINING PROFILE, drilled  
**38 mm**

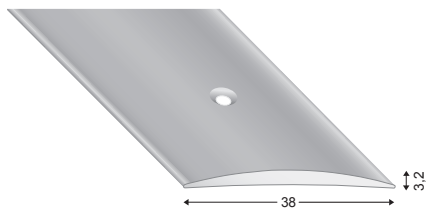

Artikel-Nr. article-no.	Farbe colour	VE unit
<b>304 S GEB</b>	silber/silver	10

Preis/Stange price/piece		Preis/Stück price/piece	
270 cm	270 cm	100 cm	100 cm
Lagerware	Bestellware	Lagerware	Bestellware
20,38			

**304 UNG**  
**ÜBERGANGSPROFIL**, ungebohrt  
 JOINING PROFILE, undrilled  
**38 mm**

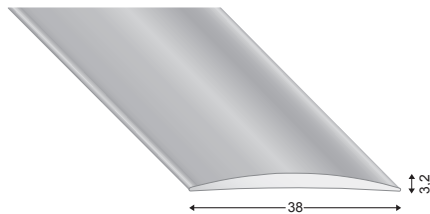

Artikel-Nr. article-no.	Farbe colour	VE unit
<b>304 S</b>	silber/silver	10

Preis/Stange price/piece		Preis/Stück price/piece	
270 cm	270 cm	100 cm	100 cm
Lagerware	Bestellware	Lagerware	Bestellware
18,86			

\* Preis auf Anfrage / price on request



**503 20**

**ÜBERGANGSPROFIL**, selbstklebend  
JOINING PROFILE, self-adhesive

20 mm

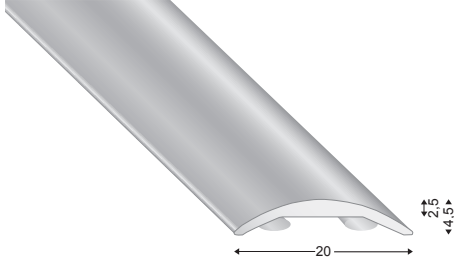

Artikel-Nr.  
article-no.

Farbe  
colour

VE  
unit

Preis/Stange  
price/piece

Preis/Stück  
price/piece

<b>503 20 S</b> <b>503 20 S 100</b>	silber/silver	S	10
--	---------------	---	----

270 cm	270 cm
Lagerware	Bestellware
<b>21,02</b>	

100 cm	100 cm
Lagerware	Bestellware
<b>8,60</b>	

**803 30**

**ÜBERGANGSPROFIL**, gebohrt  
JOINING PROFILE, drilled

30 mm

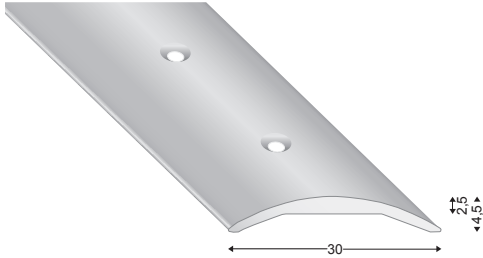

Artikel-Nr.  
article-no.

Farbe  
colour

VE  
unit

Preis/Stange  
price/piece

Preis/Stück  
price/piece

<b>803 30 S</b>	silber/silver	S	10
<b>803 30 S 100</b>			10
<b>803 30 SD</b>	sand/sand	SD	10
<b>803 30 SD100</b>			10
<b>803 30 G</b>	gold/gold	G	10
<b>803 30 G 100</b>			10
<b>803 30 B</b>	bronze/bronze	B	10
<b>803 30 B 100</b>			10
<b>803 30 EO</b>	titan/titan	titan	10
<b>803 30 EO100</b>			10

270 cm	270 cm
Lagerware	Bestellware
<b>20,82</b>	
<b>22,96</b>	
<b>22,96</b>	
<b>27,42</b>	
<b>23,36</b>	

100 cm	100 cm
Lagerware	Bestellware
<b>9,08</b>	
<b>9,80</b>	
<b>9,80</b>	
<b>11,52</b>	
<b>11,40</b>	

**803 30 UNG**

**ÜBERGANGSPROFIL**, ungebohrt  
JOINING PROFILE, undrilled

30 mm

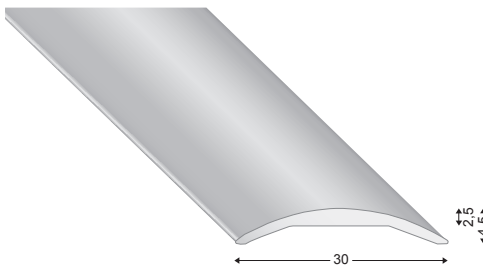

Artikel-Nr.  
article-no.

Farbe  
colour

VE  
unit

Preis/Stange  
price/piece

Preis/Stück  
price/piece

<b>803 30 S UNG</b>	silber/silver	S	10
<b>803 30 SD UN</b>	sand/sand	SD	10
<b>803 30 G UNG</b>	gold/gold	G	10
<b>803 30 B UNG</b>	bronze/bronze	B	10
<b>803 30 EO UN</b>	titan/titan	titan	10

270 cm	270 cm
Lagerware	Bestellware
<b>20,82</b>	
<b>22,96</b>	
<b>22,96</b>	
<b>27,42</b>	
<b>23,36</b>	

100 cm	100 cm
Lagerware	Bestellware

**503 30**

**ÜBERGANGSPROFIL**, selbstklebend  
JOINING PROFILE, self-adhesive

30 mm

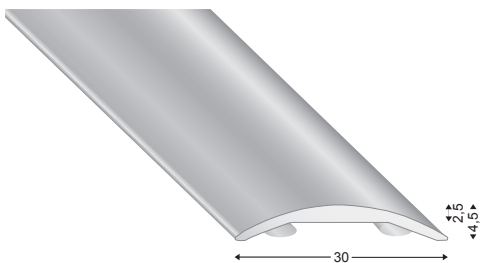

Artikel-Nr.  
article-no.

Farbe  
colour

VE  
unit

Preis/Stange  
price/piece

Preis/Stück  
price/piece

<b>503 30 S</b>	silber/silver	S	10
<b>503 30 S 100</b>			10
<b>503 30 SD</b>	sand/sand	SD	10
<b>503 30 SD100</b>			10
<b>503 30 G</b>	gold/gold	G	10
<b>503 30 G 100</b>			10
<b>503 30 B</b>	bronze/bronze	B	10
<b>503 30 B 100</b>			10
<b>503 30 EO</b>	titan/titan	titan	10
<b>503 30 EO100</b>			10

270 cm	270 cm
Lagerware	Bestellware
<b>25,50</b>	
<b>27,72</b>	
<b>27,72</b>	
<b>32,10</b>	
<b>28,28</b>	

100 cm	100 cm
Lagerware	Bestellware
<b>10,48</b>	
<b>11,40</b>	
<b>11,40</b>	
<b>13,18</b>	
<b>13,18</b>	



**803 40**

**ÜBERGANGSPROFIL**, gebohrt  
JOINING PROFILE, drilled  
40 mm

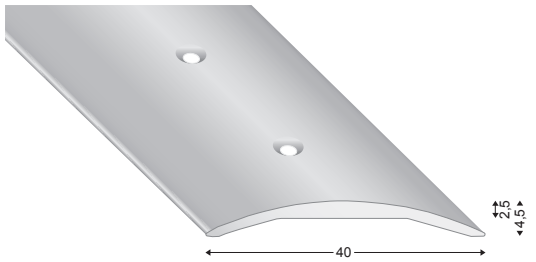

Artikel-Nr. article-no.	Farbe colour	VE unit
803 40 S	silber/silver	10
803 40 S 100		10
803 40 SD	sand/sand	10
803 40 SD100		10
803 40 G	gold/gold	10
803 40 G 100		10
803 40 B	bronze/bronze	10
803 40 B 100		10
803 40 EO	titan/EO	10
803 40 EO100		10

Preis/Stange price/piece		Preis/Stück price/piece	
270 cm	270 cm	100 cm	100 cm
Lagerware	Bestellware	Lagerware	Bestellware
24,60		10,46	
26,82		11,28	
26,82		11,28	
31,90		13,16	
27,32		11,54	

**803 40 UNG**

**ÜBERGANGSPROFIL**, ungebohrt  
JOINING PROFILE, undrilled  
40 mm

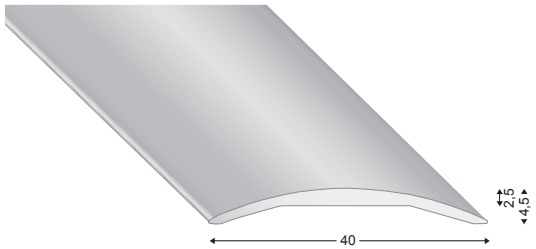

Artikel-Nr. article-no.	Farbe colour	VE unit
803 40 S UNG	silber/silver	10
803 40 SD UN	sand/sand	10
803 40 G UNG	gold/gold	10
803 40 B UNG	bronze/bronze	10
803 40 EO UN	titan/EO	10

Preis/Stange price/piece		Preis/Stück price/piece	
270 cm	270 cm	100 cm	100 cm
Lagerware	Bestellware	Lagerware	Bestellware
24,60			
26,82			
26,82			
31,90			
27,38			

**503 40**

**ÜBERGANGSPROFIL**, selbstklebend  
JOINING PROFILE, self-adhesive  
40 mm

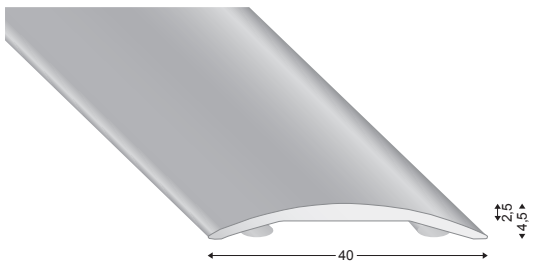

Artikel-Nr. article-no.	Farbe colour	VE unit
503 40 S	silber/silver	10
503 40 S 100		10
503 40 SD	sand/sand	10
503 40 SD100		10
503 40 G	gold/gold	10
503 40 G 100		10
503 40 B	bronze/bronze	10
503 40 B 100		10
503 40 EO	titan/EO	10
503 40 EO100		10

Preis/Stange price/piece		Preis/Stück price/piece	
270 cm	270 cm	100 cm	100 cm
Lagerware	Bestellware	Lagerware	Bestellware
29,28		12,04	
31,38		12,90	
31,38		12,90	
36,52		15,02	
32,10		13,18	

**803 50**

**ÜBERGANGSPROFIL**, gebohrt  
JOINING PROFILE, drilled  
50 mm

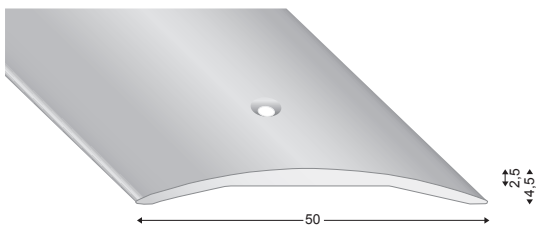

Artikel-Nr. article-no.	Farbe colour	VE unit
803 50 S	silber/silver	10
803 50 S 100		10
803 50 SD	sand/sand	10
803 50 SD100		10
803 50 G	gold/gold	10
803 50 G 100		10
803 50 B	bronze/bronze	10
803 50 B 100		10

Preis/Stange price/piece		Preis/Stück price/piece	
270 cm	270 cm	100 cm	100 cm
Lagerware	Bestellware	Lagerware	Bestellware
28,22		11,76	
30,40		12,62	
*			*
*			*

**803 50 UNG**

**ÜBERGANGSPROFIL**, ungebohrt  
JOINING PROFILE, undrilled  
50 mm

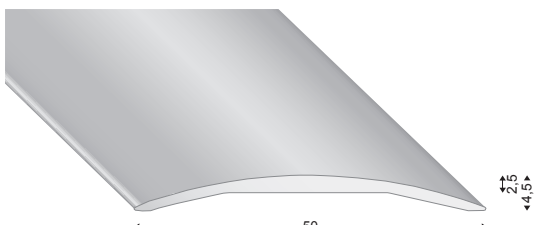

Artikel-Nr. article-no.	Farbe colour	VE unit
803 50 S UNG	silber/silver	10
803 50 SD UN	sand/sand	10
803 50 G UNG	gold/gold	10
803 50 B UNG	bronze/bronze	10

Preis/Stange price/piece		Preis/Stück price/piece	
270 cm	270 cm	100 cm	100 cm
Lagerware	Bestellware	Lagerware	Bestellware
28,22			
30,40			
*			
*			

**503 50**

**ÜBERGANGSPROFIL**, selbstklebend  
JOINING PROFILE, self-adhesive  
50 mm

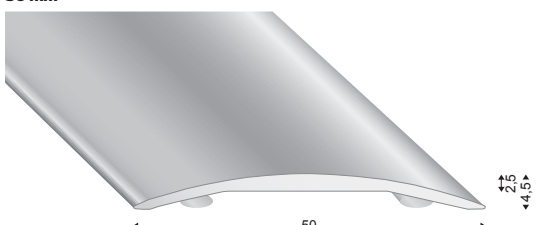

Artikel-Nr. article-no.	Farbe colour	VE unit
503 50 S	silber/silver	10
503 50 S 100		10
503 50 SD	sand/sand	10
503 50 SD100		10
503 50 G	gold/gold	10
503 50 G 100		10
503 50 B	bronze/bronze	10
503 50 B 100		10

Preis/Stange price/piece		Preis/Stück price/piece	
270 cm	270 cm	100 cm	100 cm
Lagerware	Bestellware	Lagerware	Bestellware
32,84		13,50	
35,04		14,40	
*			*
*			*

\* Preis auf Anfrage / price on request

**136 CP 8 UNG**

**ÜBERGANGSPROFIL**, ungebohrt  
JOINING PROFILE, undrilled  
80 mm

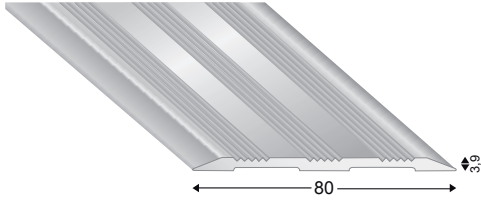

Artikel-Nr. article-no.	Farbe colour	VE unit
<b>136 CP 8 US</b>	silber/silver	10

Preis/Stange price/piece	
270 cm	270 cm
Lagerware	Bestellware
<b>86,00</b>	

**136 CP 8**

**ÜBERGANGSPROFIL**, selbstklebend  
JOINING PROFILE, self-adhesive  
80 mm

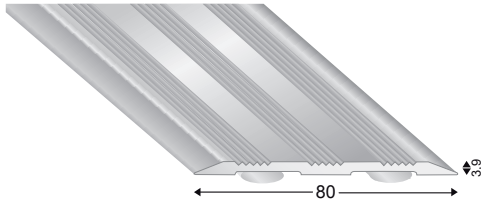

Artikel-Nr. article-no.	Farbe colour	VE unit
<b>136 CP 8 S</b>	silber/silver	10

Preis/Stange price/piece	
270 cm	270 cm
Lagerware	Bestellware
<b>98,26</b>	

**108 F**

**ÜBERGANGSPROFIL**, gebohrt  
JOINING PROFILE, drilled  
Innenhöhe / inner height 3 mm

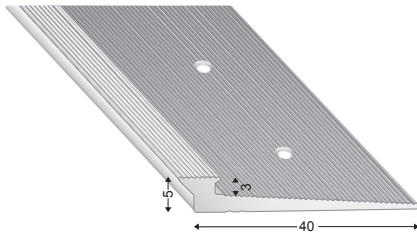

Artikel-Nr. article-no.	Farbe colour	VE unit
<b>108 FS</b>	silber/silver	10

Preis/Stange price/piece	
270 cm	270 cm
Lagerware	Bestellware
<b>26,62</b>	

**108 G**

**ÜBERGANGSPROFIL**, gebohrt  
JOINING PROFILE, drilled  
Innenhöhe / inner height 4 mm

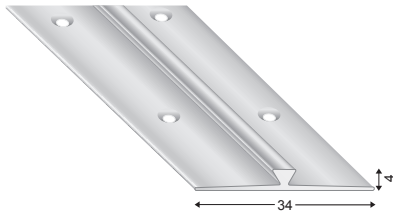

Artikel-Nr. article-no.	Farbe colour	VE unit
<b>108 GS</b>	silber/silver	10

Preis/Stange price/piece	
270 cm	270 cm
Lagerware	Bestellware
<b>14,00</b>	

**108 I**

**ÜBERGANGSPROFIL**, gebohrt  
JOINING PROFILE, drilled  
Innenhöhe / inner height 2,5 mm

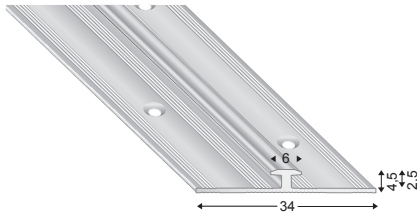

Artikel-Nr. article-no.	Farbe colour	VE unit
<b>108 IS</b>	silber/silver	10

Preis/Stange price/piece	
270 cm	270 cm
Lagerware	Bestellware
<b>21,60</b>	

**108 J**

**ÜBERGANGSPROFIL**, gebohrt  
JOINING PROFILE, drilled  
Innenhöhe / inner height 4,5 mm

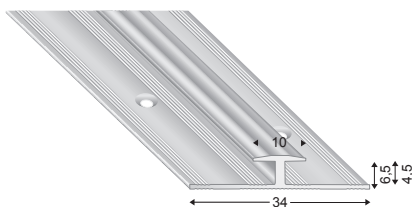

Artikel-Nr. article-no.	Farbe colour	VE unit
<b>108 JS</b>	silber/silver	10

Preis/Stange price/piece	
270 cm	270 cm
Lagerware	Bestellware
<b>22,74</b>	

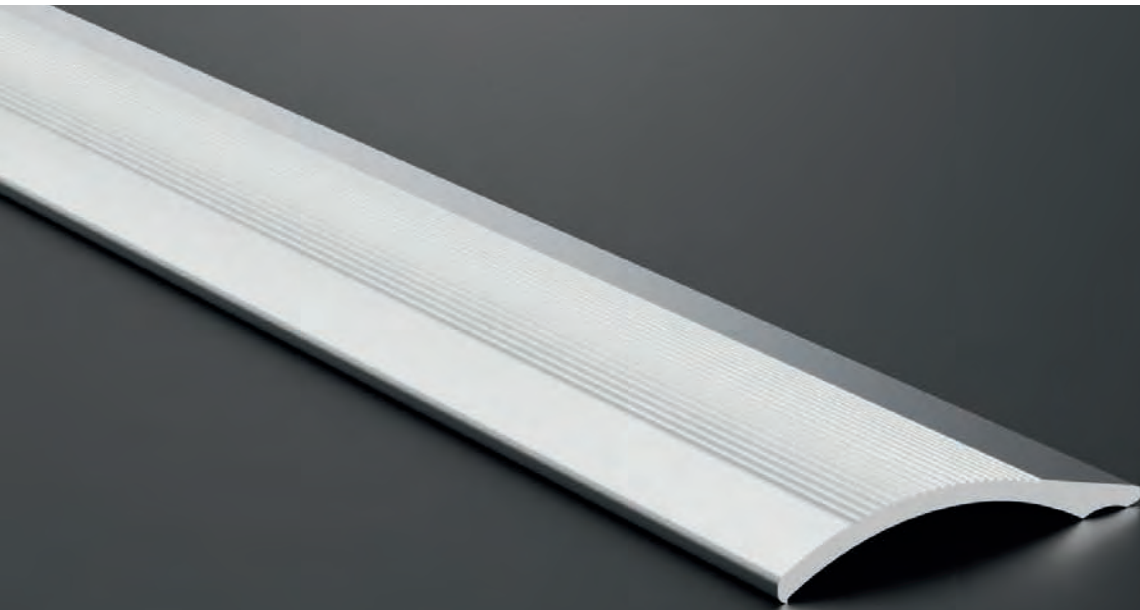

**AUSGLEICHSPROFILE**

aus Aluminium

**LEVEL ADAPTING PROFILES**

in aluminium

**201**

**AUSGLEICHSPROFIL**, gebohrt  
LEVEL ADAPTING PROFILE, drilled  
Höhen bis / heights up to 3,5 mm

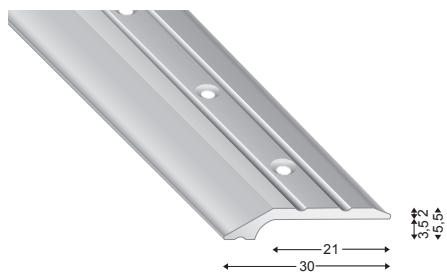

Artikel-Nr. article-no.	Farbe colour	VE unit
<b>201 S</b>	silber/silver	10
<b>201 S 100</b>		10
<b>201 SD</b>	sand/sand	10
<b>201 SD 100</b>		10
<b>201 G</b>	gold/gold	10
<b>201 G 100</b>		10
<b>201 B</b>	bronze/bronze	10
<b>201 B 100</b>		10
<b>201 EO</b>	titan/EO	10
<b>201 EO 100</b>		10

Preis/Stange price/piece		Preis/Stück price/piece	
270 cm	270 cm	100 cm	100 cm
Lagerware	Bestellware	Lagerware	Bestellware
<b>14,34</b>		<b>6,58</b>	
<b>17,26</b>		<b>7,68</b>	
<b>17,26</b>		<b>7,68</b>	
<b>18,46</b>		<b>8,16</b>	
<b>17,66</b>		<b>8,16</b>	

**201 X**

**AUSGLEICHSPROFIL**, gebohrt, verpackt mit Schrauben  
LEVEL ADAPTING PROFILE, drilled, packed with screws  
Höhen bis / heights up to 3,5 mm

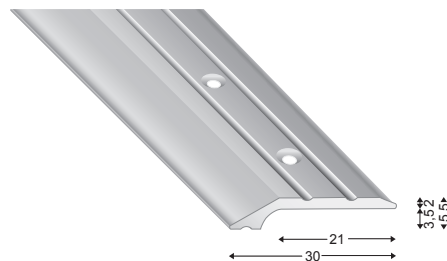

Artikel-Nr. article-no.	Farbe colour	VE unit
<b>201 S X</b>	silber/silver	10
<b>201 SD X</b>	sand/sand	10

Preis/Stange price/piece		Preis/Stück price/piece	
270 cm	270 cm	100 cm	100 cm
Lagerware	Bestellware	Lagerware	Bestellware
<b>17,48</b>			
<b>20,40</b>			

**NEU! 270 cm Stangen verpackt mit Schrauben und Dübel**  
**NEW! 270 cm profiles packed with screws and dowels**

**201 UNGB**

**AUSGLEICHSPROFIL**, ungebohrt  
LEVEL ADAPTING PROFILE, undrilled  
Höhen bis / heights up to 3,5 mm

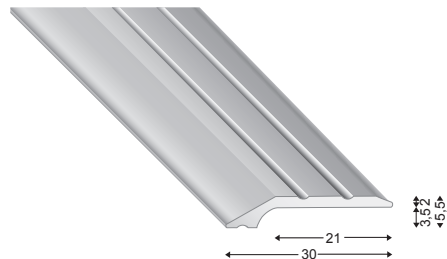

Artikel-Nr. article-no.	Farbe colour	VE unit
<b>201 S UNGB</b>	silber/silver	10
<b>201 SD UNGB</b>	sand/sand	10
<b>201 G UNGB</b>	gold/gold	10
<b>201 B UNGB</b>	bronze/bronze	10
<b>201 EO UNGB</b>	titan/EO	10

Preis/Stange price/piece		Preis/Stück price/piece	
270 cm	270 cm	100 cm	100 cm
Lagerware	Bestellware	Lagerware	Bestellware
<b>14,34</b>			
<b>17,26</b>			
<b>17,26</b>			
<b>18,46</b>			
<b>17,66</b>			

**201 SKL**

**AUSGLEICHSPROFIL**, selbstklebend  
LEVEL ADAPTING PROFILE, self-adhesive  
Höhen bis / heights up to 3,5 mm

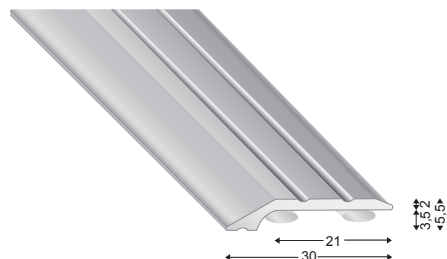

Artikel-Nr. article-no.	Farbe colour	VE unit
<b>201 S SKL</b>	silber/silver	10
<b>201 S 100 S</b>		10
<b>201 SD SKL</b>	sand/sand	10
<b>201 SD 100 S</b>		10
<b>201 G SKL</b>	gold/gold	10
<b>201 G 100 S</b>		10
<b>201 B SKL</b>	bronze/bronze	10
<b>201 B 100 S</b>		10
<b>201 EO SKL</b>	titan/EO	10
<b>201 EO 100 S</b>		10

Preis/Stange price/piece		Preis/Stück price/piece	
270 cm	270 cm	100 cm	100 cm
Lagerware	Bestellware	Lagerware	Bestellware
<b>17,16</b>		<b>7,70</b>	
<b>20,22</b>		<b>8,82</b>	
<b>20,22</b>		<b>8,82</b>	
<b>21,38</b>		<b>9,26</b>	
<b>20,54</b>		<b>9,00</b>	

**2202**

**AUSGLEICHSPROFIL**, gebohrt  
LEVEL ADAPTING PROFILE, drilled  
Höhen bis / heights up to 5,5 mm

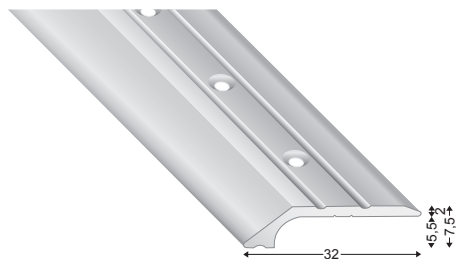

Artikel-Nr. article-no.	Farbe colour	VE unit
<b>2202 S</b>	silber/silver	10
<b>2202 S 100</b>		10
<b>2202 SD</b>	sand/sand	10
<b>2202 SD 100</b>		10
<b>2202 G</b>	gold/gold	10
<b>2202 G 100</b>		10
<b>2202 B</b>	bronze/bronze	10
<b>2202 B 100</b>		10
<b>2202 EO</b>	titan/EO	10
<b>2202 EO 100</b>		10

Preis/Stange price/piece		Preis/Stück price/piece	
270 cm	270 cm	100 cm	100 cm
Lagerware	Bestellware	Lagerware	Bestellware
19,76		8,68	
	*		*
	*		*
	*		*
	*		*

3E

**2202 UNGB**

**AUSGLEICHSPROFIL**, ungebohrt  
LEVEL ADAPTING PROFILE, undrilled  
Höhen bis / heights up to 5,5 mm

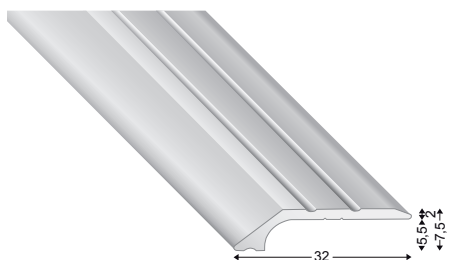

Artikel-Nr. article-no.	Farbe colour	VE unit
<b>2202 S UNGB</b>	silber/silver	10
<b>2202 SD UNGB</b>	sand/sand	10
<b>2202 G UNGB</b>	gold/gold	10
<b>2202 B UNGB</b>	bronze/bronze	10
<b>2202 EO UNGB</b>	titan/EO	10

Preis/Stange price/piece		Preis/Stück price/piece	
270 cm	270 cm	100 cm	100 cm
Lagerware	Bestellware	Lagerware	Bestellware
19,76			
	*		
	*		
	*		
	*		

**2202 SKL**

**AUSGLEICHSPROFIL**, selbstklebend  
LEVEL ADAPTING PROFILE, self-adhesive  
Höhen bis / heights up to 5,5 mm

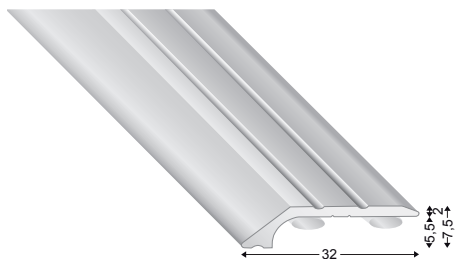

Artikel-Nr. article-no.	Farbe colour	VE unit
<b>2202 S SKL</b>	silber/silver	10
<b>2202 S 100 S</b>		10
<b>2202 SD SKL</b>	sand/sand	10
<b>2202 SD 100S</b>		10
<b>2202 G SKL</b>	gold/gold	10
<b>2202 G 100 S</b>		10
<b>2202 B SKL</b>	bronze/bronze	10
<b>2202 B 100 S</b>		10
<b>2202 EO SKL</b>	titan/EO	10
<b>2202 EO 100S</b>		10

Preis/Stange price/piece		Preis/Stück price/piece	
270 cm	270 cm	100 cm	100 cm
Lagerware	Bestellware	Lagerware	Bestellware
22,90		9,42	
	*		*
	*		*
	*		*
	*		*

\* Preis auf Anfrage / price on request

**202**  
**AUSGLEICHSPROFIL**, gebohrt  
 LEVEL ADAPTING PROFILE, drilled  
 Höhen bis / heights up to 8 mm

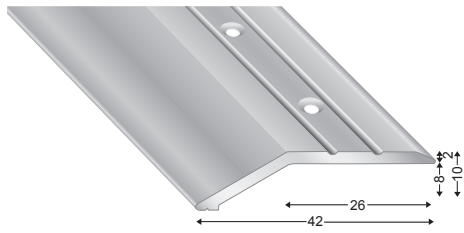

Artikel-Nr. article-no.	Farbe colour	VE unit
202 S	silber/silver	10
202 S 100		10
202 SD	sand/sand	10
202 SD 100		10
202 G	gold/gold	10
202 G 100		10
202 B	bronze/bronze	10
202 B 100		10
202 EO	titan/EO	10
202 EO 100		10

Preis/Stange price/piece		Preis/Stück price/piece	
270 cm	270 cm	100 cm	100 cm
Lagerware	Bestellware	Lagerware	Bestellware
23,70		10,18	
26,42	*	11,12	*
	*		*
	*		*
	*		*

**202 UNGB**  
**AUSGLEICHSPROFIL**, ungebohrt  
 LEVEL ADAPTING PROFILE, undrilled  
 Höhen bis / heights up to 8 mm

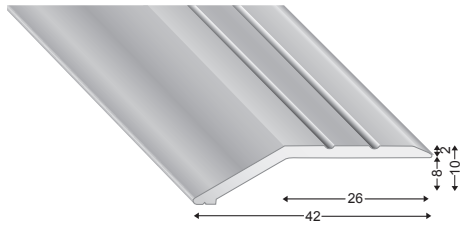

Artikel-Nr. article-no.	Farbe colour	VE unit
202 S UNGB	silber/silver	10
202 SD UNGB	sand/sand	10
202 G UNGB	gold/gold	10
202 B UNGB	bronze/bronze	10
202 EO UNGB	titan/EO	10

Preis/Stange price/piece		Preis/Stück price/piece	
270 cm	270 cm	100 cm	100 cm
Lagerware	Bestellware	Lagerware	Bestellware
23,70			
	*		
	*		
	*		
	*		

**202 SKL**  
**AUSGLEICHSPROFIL**, selbstklebend  
 LEVEL ADAPTING PROFILE, self-adhesive  
 Höhen bis / heights up to 8 mm

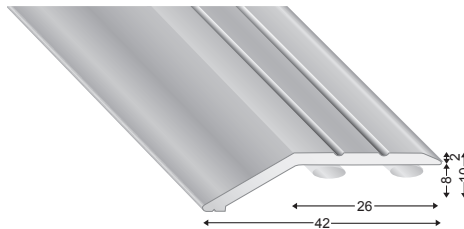

Artikel-Nr. article-no.	Farbe colour	VE unit
202 S SKL	silber/silver	10
202 S 100 S		10
202 SD SKL	sand/sand	10
202 SD 100 S		10
202 G SKL	gold/gold	10
202 G 100 S		10
202 B SKL	bronze/bronze	10
202 B 100 S		10
202 EO SKL	titan/EO	10
202 EO 100 S		10

Preis/Stange price/piece		Preis/Stück price/piece	
270 cm	270 cm	100 cm	100 cm
Lagerware	Bestellware	Lagerware	Bestellware
28,04		12,12	
	*		*
	*		*
	*		*
	*		*

**201 10**  
**AUSGLEICHSPROFIL**, gebohrt  
 LEVEL ADAPTING PROFILE, drilled  
 Höhen bis / heights up to 10 mm

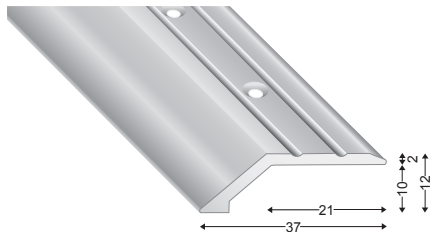

Artikel-Nr. article-no.	Farbe colour	VE unit
201 10 S	silber/silver	10
201 10 S 100		10
201 10 SD	sand/sand	10
201 10 SD100		10
201 10 G	gold/gold	10
201 10 G 100		10
201 10 B	bronze/bronze	10
201 10 B 100		10
201 10 EO	titan/EO	10
201 10 EO100		10

Preis/Stange price/piece		Preis/Stück price/piece	
270 cm	270 cm	100 cm	100 cm
Lagerware	Bestellware	Lagerware	Bestellware
20,60		9,04	
24,36	*	10,34	*
	*		*
	*		*
	*		*

**201 10 UNGB**  
**AUSGLEICHSPROFIL**, ungebohrt  
 LEVEL ADAPTING PROFILE, undrilled  
 Höhen bis / heights up to 10 mm

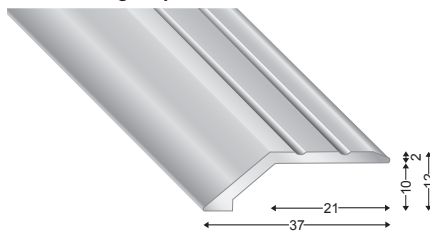

Artikel-Nr. article-no.	Farbe colour	VE unit
201 10 SSU	silber/silver	10
201 10 SDSU	sand/sand	10
201 10 GSU	gold/gold	10
201 10 BSU	bronze/bronze	10
201 10 EOSU	titan/EO	10

Preis/Stange price/piece		Preis/Stück price/piece	
270 cm	270 cm	100 cm	100 cm
Lagerware	Bestellware	Lagerware	Bestellware
20,60			
	*		
	*		
	*		
	*		

**201 10 SKL**  
**AUSGLEICHSPROFIL**, selbstklebend  
 LEVEL ADAPTING PROFILE, self-adhesive  
 Höhen bis / heights up to 10 mm

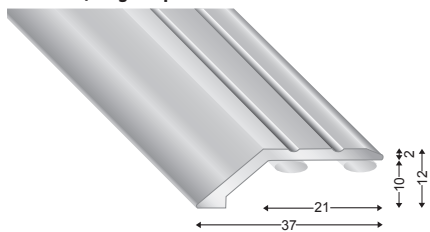

Artikel-Nr. article-no.	Farbe colour	VE unit
201 10 SKL	silber/silver	10
201 10 S 10S		10
201 10 SD SK	sand/sand	10
201 10 SD10S		10
201 10 G SKL	gold/gold	10
201 10 G 10S		10
201 10 B SKL	bronze/bronze	10
201 10 B 10S		10
201 10 EO SK	titan/EO	10
201 10 EO10S		10

Preis/Stange price/piece		Preis/Stück price/piece	
270 cm	270 cm	100 cm	100 cm
Lagerware	Bestellware	Lagerware	Bestellware
24,10		10,26	
	*		*
	*		*
	*		*
	*		*

\* Preis auf Anfrage / price on request

**201 15**

**AUSGLEICHSPROFIL**, gebohrt  
LEVEL ADAPTING PROFILE, drilled

Höhen bis / heights up to 15 mm

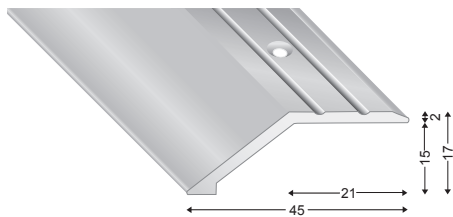

Artikel-Nr. article-no.	Farbe colour	VE unit
201 15 S	silber/silver	10
201 15 S 100	silber/silver	10
201 15 SD	sand/sand	10
201 15 SD100	sand/sand	10
201 15 G	gold/gold	10
201 15 G 100	gold/gold	10
201 15 B	bronze/bronze	10
201 15 B 100	bronze/bronze	10
201 15 EO	titan/EO	10
201 15 EO100	titan/EO	10

Preis/Stange price/piece		Preis/Stück price/piece	
270 cm	270 cm	100 cm	100 cm
Lagerware	Bestellware	Lagerware	Bestellware
20,98		9,36	
25,00	*	10,60	*
	*		*
	*		*
	*		*

**201 15 UNGB**

**AUSGLEICHSPROFIL**, ungebohrt  
LEVEL ADAPTING PROFILE, undrilled

Höhen bis / heights up to 15 mm

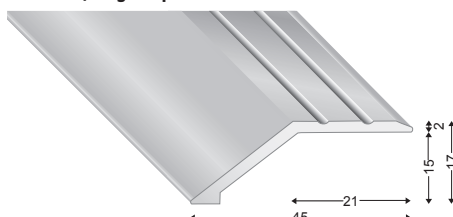

Artikel-Nr. article-no.	Farbe colour	VE unit
201 15 SSU	silber/silver	10
201 15 SDSU	sand/sand	10
201 15 GSU	gold/gold	10
201 15 BSU	bronze/bronze	10
201 15 EOSU	titan/EO	10

Preis/Stange price/piece		Preis/Stück price/piece	
270 cm	270 cm	100 cm	100 cm
Lagerware	Bestellware	Lagerware	Bestellware
20,98			
	*		
	*		
	*		
	*		

**201 15 SKL**

**AUSGLEICHSPROFIL**, selbstklebend  
LEVEL ADAPTING PROFILE, self-adhesive

Höhen bis / heights up to 15 mm

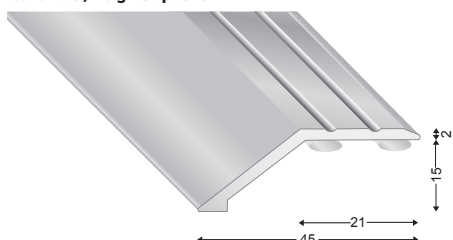

Artikel-Nr. article-no.	Farbe colour	VE unit
201 15 S SKL	silber/silver	10
201 15 S 10S	silber/silver	10
201 15 SD SK	sand/sand	10
201 15 SD10S	sand/sand	10
201 15 G SKL	gold/gold	10
201 15 G 10S	gold/gold	10
201 15 B SKL	bronze/bronze	10
201 15 B 10S	bronze/bronze	10
201 15 EO SK	titan/EO	10
201 15 EO10S	titan/EO	10

Preis/Stange price/piece		Preis/Stück price/piece	
270 cm	270 cm	100 cm	100 cm
Lagerware	Bestellware	Lagerware	Bestellware
24,50		10,40	
	*		*
	*		*
	*		*
	*		*

**201 22**

**AUSGLEICHSPROFIL**, gebohrt  
LEVEL ADAPTING PROFILE, drilled

Höhen bis / heights up to 22 mm



Artikel-Nr. article-no.	Farbe colour	VE unit
201 22 S	silber/silver	10

Preis/Stange price/piece		Preis/Stück price/piece	
270 cm	270 cm	100 cm	100 cm
Lagerware	Bestellware	Lagerware	Bestellware
28,16			

**201 22 UNG**

**AUSGLEICHSPROFIL**, ungebohrt  
LEVEL ADAPTING PROFILE, undrilled

Höhen bis / heights up to 22 mm

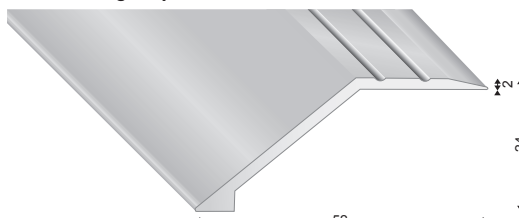

Artikel-Nr. article-no.	Farbe colour	VE unit
201 22 S UNG	silber/silver	10

Preis/Stange price/piece		Preis/Stück price/piece	
270 cm	270 cm	100 cm	100 cm
Lagerware	Bestellware	Lagerware	Bestellware
28,16			

**201 22 SKL**

**AUSGLEICHSPROFIL**, selbstklebend  
LEVEL ADAPTING PROFILE, self-adhesive

Höhen bis / heights up to 22 mm

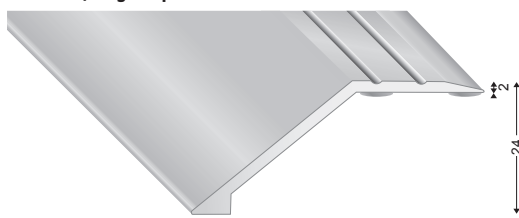

Artikel-Nr. article-no.	Farbe colour	VE unit
201 22 S SKL	silber/silver	10

Preis/Stange price/piece		Preis/Stück price/piece	
270 cm	270 cm	100 cm	100 cm
Lagerware	Bestellware	Lagerware	Bestellware
33,96			

\* Preis auf Anfrage / price on request



# MONOPROFILE

## 801 38

**AUSGLEICHSPROFIL**, gebohrt  
LEVEL ADAPTING PROFILE, drilled  
38 mm

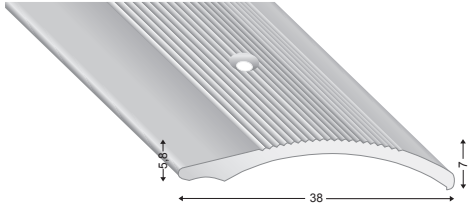

Artikel-Nr. article-no.	Farbe colour	VE unit
801 38 S	silber/silver	10
801 38 S 100		10
801 38 SD	sand/sand	10
801 38 SD100		10
801 38 G	gold/gold	10
801 38 G 100		10
801 38 B	bronze/bronze	10
801 38 B 100		10
801 38 EO	titan/EO	10
801 38 EO100		10

Preis/Stange price/piece	
270 cm	270 cm
Lagerware	Bestellware
30,40	
33,58	*
40,00	*

Preis/Stück price/piece	
100 cm	100 cm
Lagerware	Bestellware
13,26	
13,26	*
16,64	*

## 801 38 UNG

**AUSGLEICHSPROFIL**, ungebohrt  
LEVEL ADAPTING PROFILE, undrilled  
38 mm

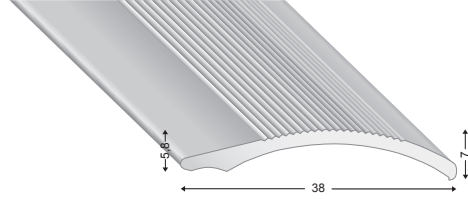

Artikel-Nr. article-no.	Farbe colour	VE unit
801 38 S UNG	silber/silver	10
801 38 SD UNG	sand/sand	10
801 38 G UNG	gold/gold	10
801 38 B UNG	bronze/bronze	10
801 38 EO UNG	titan/EO	10

Preis/Stange price/piece	
270 cm	270 cm
Lagerware	Bestellware
30,40	
33,52	*
40,00	*

Preis/Stück price/piece	
100 cm	100 cm
Lagerware	Bestellware

## 501 38 SKL

**AUSGLEICHSPROFIL**, selbstklebend  
LEVEL ADAPTING PROFILE, self-adhesive  
38 mm

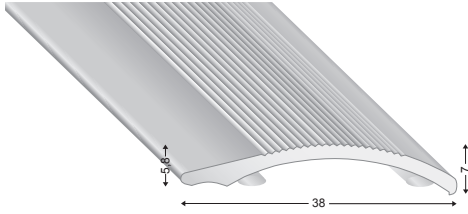

Artikel-Nr. article-no.	Farbe colour	VE unit
501 38 S	silber/silver	10
501 38 S 100		10
501 38 SD	sand/sand	10
501 38 SD100		10
501 38 G	gold/gold	10
501 38 G 100		10
501 38 B	bronze/bronze	10
501 38 B 100		10
501 38 EO	titan/EO	10
501 38 EO100		10
501 38 SW	eloxiert 9005	10
501 38 SW100		10

Preis/Stange price/piece	
270 cm	270 cm
Lagerware	Bestellware
37,24	
40,40	*
46,84	*

Preis/Stück price/piece	
100 cm	100 cm
Lagerware	Bestellware
15,30	
16,64	*
19,26	*

## 1340 3

**AUSGLEICHSPROFIL**  
LEVEL ADAPTING PROFILE  
Höhen bis / heights up to 3 mm

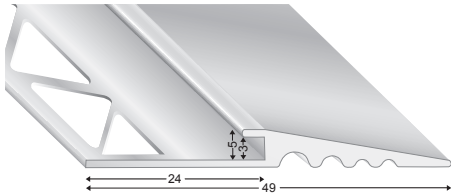

Artikel-Nr. article-no.	Farbe colour	VE unit
1340 3 S 3	silber/silver	10

Preis/Stange price/piece	
300 cm	300 cm
Lagerware	Bestellware
31,92	

Preis/Stück price/piece	
100 cm	100 cm
Lagerware	Bestellware

## 1340 4

**AUSGLEICHSPROFIL**  
LEVEL ADAPTING PROFILE  
Höhen bis / heights up to 4 mm

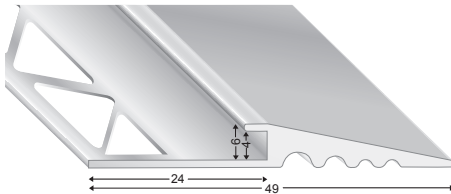

Artikel-Nr. article-no.	Farbe colour	VE unit
1340 4 S 3	silber/silver	10

Preis/Stange price/piece	
300 cm	300 cm
Lagerware	Bestellware
35,48	

Preis/Stück price/piece	
100 cm	100 cm
Lagerware	Bestellware

## 1340 5,5

**AUSGLEICHSPROFIL**  
LEVEL ADAPTING PROFILE  
Höhen bis / heights up to 5,5 mm

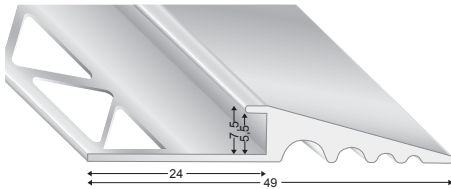

Artikel-Nr. article-no.	Farbe colour	VE unit
1340 5,5 S 3	silber/silver	10

Preis/Stange price/piece	
300 cm	300 cm
Lagerware	Bestellware
38,12	

Preis/Stück price/piece	
100 cm	100 cm
Lagerware	Bestellware

\* Preis auf Anfrage / price on request



**KLEMMPROFILE**

aus Aluminium

**EDGE TRIM PROFILES**

in aluminium

**206 A**

**KLEMM-ABSCHLUSSPROFIL**, ungebohrt  
EDGE TRIM END PROFILE, undrilled  
Höhen bis / heights up to 4 mm

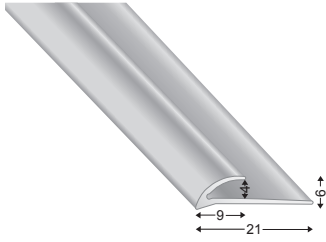

Artikel-Nr. article-no.	Farbe colour	VE unit
<b>206 A S</b>	silber/silver	10
<b>206 A G</b>	gold/gold	10
<b>206 A B</b>	bronze/bronze	10
<b>206 A EO</b>	titan/EO	10

Preis/Stange price/piece	
270 cm	270 cm
Lagerware	Bestellware
<b>11,18</b>	*

Preis/Stück price/piece	
100 cm	100 cm
Lagerware	Bestellware

**208 A**

**KLEMM-ABSCHLUSSPROFIL**, ungebohrt  
EDGE TRIM END PROFILE, undrilled  
Höhen bis / heights up to 8,8 mm

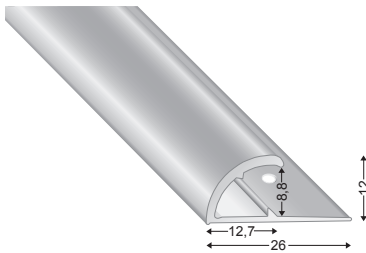

Artikel-Nr. article-no.	Farbe colour	VE unit
<b>208 A S</b>	silber/silver	10
<b>208 A G</b>	gold/gold	10
<b>208 A B</b>	bronze/bronze	10
<b>208 A EO</b>	titan/EO	10

Preis/Stange price/piece	
270 cm	270 cm
Lagerware	Bestellware
<b>15,86</b>	*

Preis/Stück price/piece	
100 cm	100 cm
Lagerware	Bestellware

**306**

**KLEMM-ABSCHLUSSPROFIL**, ungebohrt  
EDGE TRIM END PROFILE, undrilled  
Höhen bis / heights up to 7,7 mm

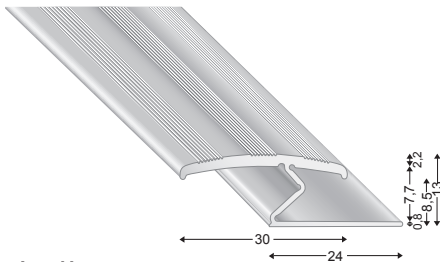

schwenkbar 3-10 mm  
swiveling 3-10 mm

Artikel-Nr. article-no.	Farbe colour	VE unit
<b>306 S</b>	silber/silver	10
<b>306 SD</b>	sand/sand	10
<b>306 G</b>	gold/gold	10
<b>306 B</b>	bronze/bronze	10

Preis/Stange price/piece	
270 cm	270 cm
Lagerware	Bestellware
<b>20,72</b>	*

Preis/Stück price/piece	
90 cm	90 cm
Lagerware	Bestellware

**307**

**KLEMM-ABSCHLUSSPROFIL**, ungebohrt  
EDGE TRIM END PROFILE, undrilled  
Höhen bis / heights up to 16 mm

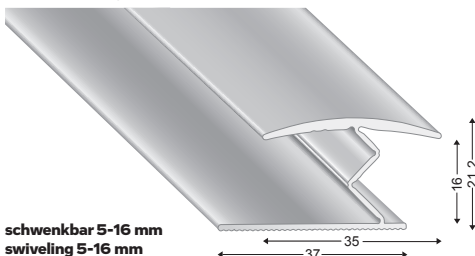

schwenkbar 5-16 mm  
swiveling 5-16 mm

Artikel-Nr. article-no.	Farbe colour	VE unit
<b>307 S</b>	silber/silver	10
<b>307 SD</b>	sand/sand	10
<b>307 G</b>	gold/gold	10
<b>307 B</b>	bronze/bronze	10

Preis/Stange price/piece	
270 cm	270 cm
Lagerware	Bestellware
<b>27,88</b>	*

Preis/Stück price/piece	
100 cm	100 cm
Lagerware	Bestellware

\* Preis auf Anfrage / price on request



**MAUERKANTEN**

aus Aluminium

**WALL CORNERS**

in aluminium

**123 25**

**MAUERKANTE**, ungebohrt  
WALL CORNER, undrilled  
**25x25x1,5 mm**

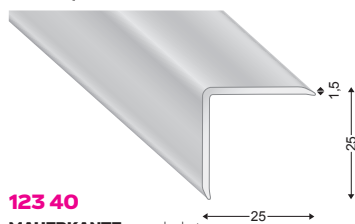

**123 40**

**MAUERKANTE**, ungebohrt  
WALL CORNER, undrilled  
**40x40x1,5 mm**

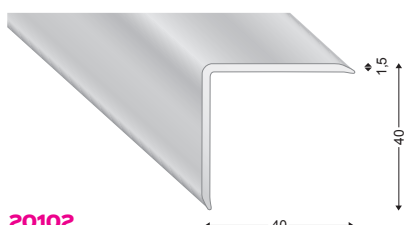

**20102**

**ESTRICHWINKEL**, ungebohrt  
SCREED PROFILE, undrilled  
**20x10x2mm**

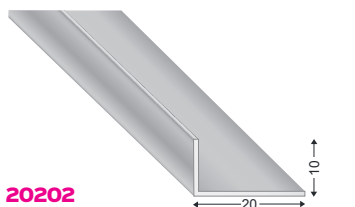

**20202**

**ESTRICHWINKEL**, ungebohrt  
SCREED PROFILE, undrilled  
**20x20x2mm**

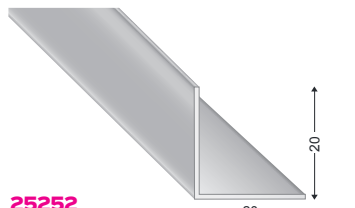

**25252**

**ESTRICHWINKEL**, ungebohrt  
SCREED PROFILE, undrilled  
**25x25x2 mm**

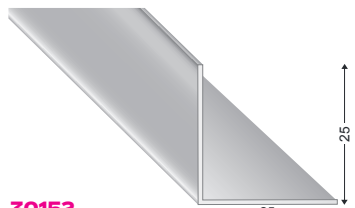

**30152**

**ESTRICHWINKEL**, ungebohrt  
SCREED PROFILE, undrilled  
**30x15x2 mm**

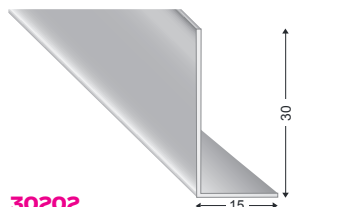

**30202**

**ESTRICHWINKEL**, ungebohrt  
SCREED PROFILE, undrilled  
**30x20x2mm**

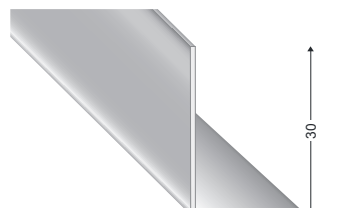

Artikel-Nr. article-no.	Farbe colour	VE unit
<b>123 25 S</b>	silber/silver	10
<b>123 25 S 150</b>		10
<b>123 25 EO</b>	titan/EO	10
<b>123 25 EO150</b>		10

Artikel-Nr. article-no.	Farbe colour	VE unit
<b>123 40 S</b>	silber/silver	10
<b>123 40 S150</b>		10
<b>123 40 EO</b>	titan/EO	10
<b>123 40 EO150</b>		10

Artikel-Nr. article-no.	Farbe colour	VE unit
<b>20102 S</b>	silber/silver	10
<b>20102 R</b>	roh/raw	10

Artikel-Nr. article-no.	Farbe colour	VE unit
<b>20202 S</b>	silber/silver	10
<b>20202 R</b>	roh/raw	10

Artikel-Nr. article-no.	Farbe colour	VE unit
<b>25252 S</b>	silber/silver	10
<b>25252 R</b>	roh/raw	10

Artikel-Nr. article-no.	Farbe colour	VE unit
<b>30152 S</b>	silber/silver	10
<b>30152 R</b>	roh/raw	10

Artikel-Nr. article-no.	Farbe colour	VE unit
<b>30202 S</b>	silber/silver	10
<b>30202 R</b>	roh/raw	10

Preis/Stange price/piece		Preis/Stück price/piece	
300 cm	300 cm	150 cm	150 cm
Lagerware	Bestellware	Lagerware	Bestellware
17,12		8,78	
18,74		9,60	

Preis/Stange price/piece		Preis/Stück price/piece	
300 cm	300 cm	150 cm	150 cm
Lagerware	Bestellware	Lagerware	Bestellware
25,76		13,10	
28,08		14,28	

Preis/Stange price/piece		Preis/Stück price/piece	
300 cm	300 cm	100 cm	100 cm
Lagerware	Bestellware	Lagerware	Bestellware
14,36			
8,40			

Preis/Stange price/piece		Preis/Stück price/piece	
300 cm	300 cm	100 cm	100 cm
Lagerware	Bestellware	Lagerware	Bestellware
17,56			
11,72			

Preis/Stange price/piece		Preis/Stück price/piece	
300 cm	300 cm	100 cm	100 cm
Lagerware	Bestellware	Lagerware	Bestellware
20,38			
14,48			

Preis/Stange price/piece		Preis/Stück price/piece	
300 cm	300 cm	100 cm	100 cm
Lagerware	Bestellware	Lagerware	Bestellware
18,74			
12,86			

Preis/Stange price/piece		Preis/Stück price/piece	
300 cm	300 cm	100 cm	100 cm
Lagerware	Bestellware	Lagerware	Bestellware
20,38			
14,48			

**30302**

**ESTRICHWINKEL**, ungebohrt  
SCREED PROFILE, undrilled

**30x30x2mm**

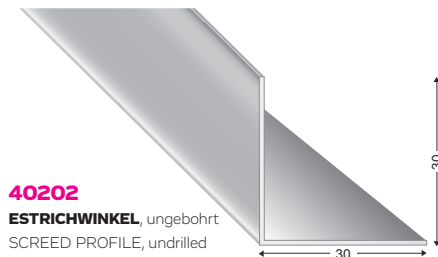

**40202**

**ESTRICHWINKEL**, ungebohrt  
SCREED PROFILE, undrilled

**40x20x2mm**



**40402**

**ESTRICHWINKEL**, ungebohrt  
SCREED PROFILE, undrilled

**40x40x2mm**

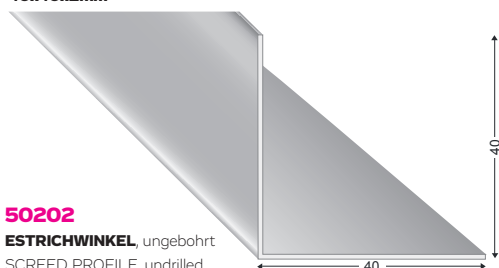

**50202**

**ESTRICHWINKEL**, ungebohrt  
SCREED PROFILE, undrilled

**50x20x2mm**



**50502**

**ESTRICHWINKEL**, ungebohrt  
SCREED PROFILE, undrilled

**50x50x2mm**

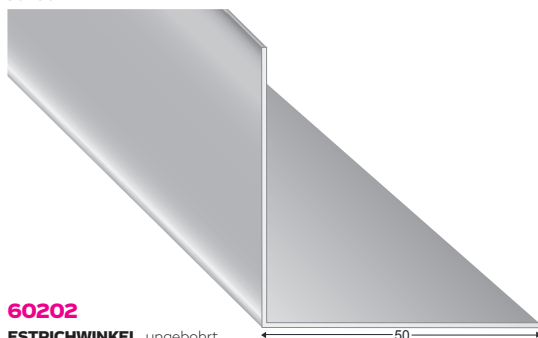

**60202**

**ESTRICHWINKEL**, ungebohrt  
SCREED PROFILE, undrilled

**60x20x2mm**



Artikel-Nr. article-no.	Farbe colour	VE unit	Preis/Stange price/piece		Preis/Stück price/piece	
			300 cm	300 cm	100 cm	100 cm
			Lagerware	Bestellware	Lagerware	Bestellware
<b>30302 S</b>	silber/silver	10	23,26			
<b>30302 R</b>	roh/raw	10	17,30			
<b>40202 S</b>	silber/silver	10	23,26			
<b>40202 R</b>	roh/raw	10	17,30			
<b>40402 S</b>	silber/silver	10	29,34			
<b>40402 R</b>	roh/raw	10	23,32			
<b>50202 S</b>	silber/silver	10	26,52			
<b>50202 R</b>	roh/raw	10	20,56			
<b>50502 S</b>	silber/silver	10	35,48			
<b>50502 R</b>	roh/raw	10	29,54			
<b>60202 S</b>	silber/silver	10	29,34			
<b>60202 R</b>	roh/raw	10		*		

\* Preis auf Anfrage / price on request





**KONDENSWASSERPROFILE**

aus Aluminium

**CONDENSATION DRAINAGE PROFILES**

in aluminium



**66448**

**KONDENSWASSERPROFIL**, ungebohrt  
für Türen und Fenster  
CONDENSATION DRAINAGE PROFILE, undrilled  
for doors and windows

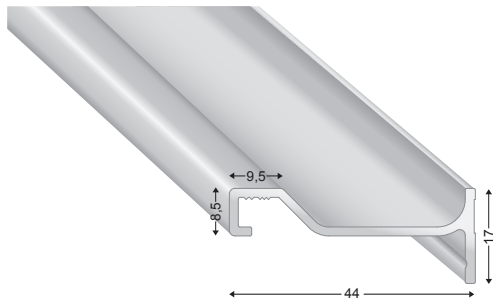

Artikel-Nr. article-no.      Farbe colour      VE unit

**66448 S**      silber/silver      (S)      10

Preis/Stück price/piece

300 cm Lagerware	300 cm Bestellware
<b>34,98</b>	

**1218**

**KONDENSWASSERPROFIL**, selbstklebend  
CONDENSATION DRAINAGE PROFILE, self-adhesive

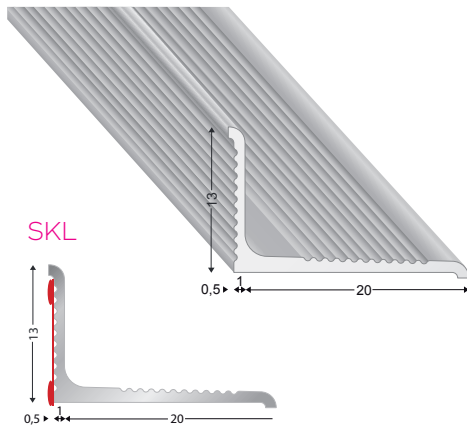

Artikel-Nr. article-no.      Farbe colour      VE unit

**1218**      silber/silver      (S)      10

Preis/Stück price/piece

270 cm Lagerware	270 cm Bestellware
<b>27,42</b>	

**1519**

**KONDENSWASSERPROFIL**, selbstklebend  
CONDENSATION DRAINAGE PROFILE, self-adhesive

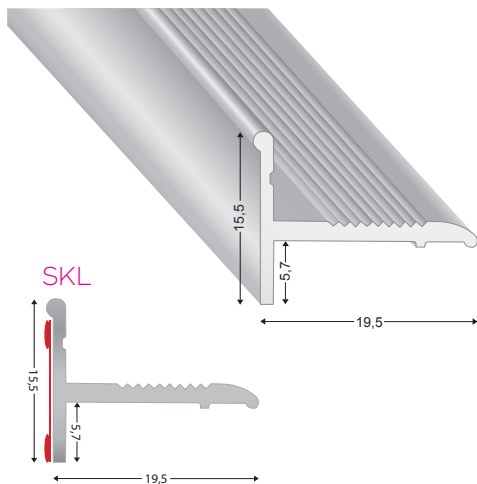

Artikel-Nr. article-no.      Farbe colour      VE unit

**1519 S**      silber/silver      (S)      10  
**1519 SD**      sand/sand      (SD)      10  
**1519 G**      gold/gold      (G)      10  
**1519 B**      bronze/bronze      (B)      10  
**1519 EO**      titan/EO      (titan)      10  
**1519 W**      weiß/white      (W)      10

Preis/Stück price/piece

270 cm Lagerware	270 cm Bestellware
<b>21,06</b>	
	*
	*
	*
<b>21,32</b>	
<b>26,10</b>	

\* Preis auf Anfrage / price on request



**GLEITSCHUTZSTREIFEN  
EINLAGESTREIFEN**

**INSERT STRIPS**

**FARBKARTE**

Gleitschutzstreifen mit KORUNDBESCHICHTUNG auf Kunststoffträger, selbstklebend

**COLOUR CARD**

Corundum coated insert strip, self-adhesive

**SELBSTKLEBEND / self-adhesive**

**FARBKARTE** für 12, 1225, 225 und 250  
**COLOUR CARD** for 12, 1225, 225 und 250

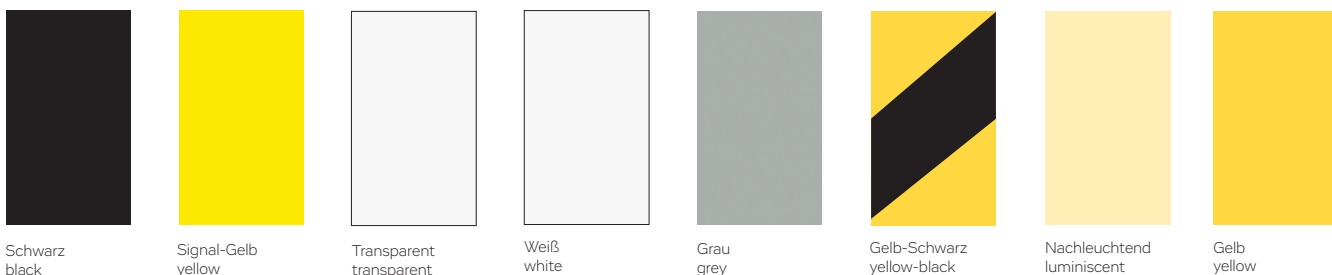

**FARBKARTE** für Kunststoff Einlagestreifen zu Treppen- und Stiegenkanten

**COLOUR CARD** for synthetic insert strips for stair-nosings

**SELBSTKLEBEND / self-adhesive**

**FARBKARTE** für 20114  
**COLOUR CARD** for 20114

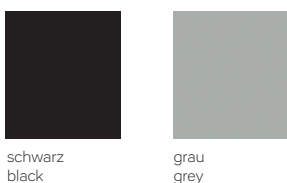

**NICHT SELBSTKLEBEND / non adhesive**

**FARBKARTE** für 27 E, 12/3 STP, 40 STP und DL 810  
**COLOUR CARD** for 27 E, 12/3 STP, 40 STP and DL 810

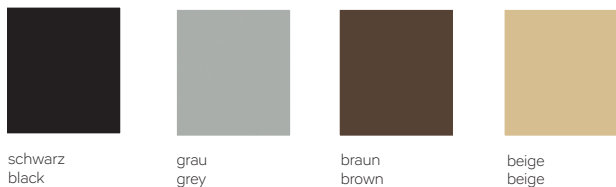

**FARBKARTE** für 50 ST  
**COLOUR CARD** for 50 ST



**12 SCHWARZ**

**Kunststoff, Korundbeschichtet, selbstklebend**  
 corundum coated, self-adhesive  
 12,5 mm

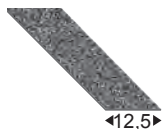

nur schwarz  
 Länge 18 m, Breite 12,5 mm, Zuschnitt  
 black only  
 length 18 m, width 12,5 mm, cut

Artikel-Nr. article-no.	Farbe colour	VE unit	Preis/lfm price/m	Preis/ROLLE price/rolls								
<b>12 SCHWARZ</b>	schwarz/black	SW 1	<table border="1"><thead><tr><th>Lagerware</th><th>Bestellware</th></tr></thead><tbody><tr><td><b>2,72</b></td><td></td></tr></tbody></table>	Lagerware	Bestellware	<b>2,72</b>		<table border="1"><thead><tr><th>Lagerware</th><th>Bestellware</th></tr></thead><tbody><tr><td></td><td></td></tr></tbody></table>	Lagerware	Bestellware		
Lagerware	Bestellware											
<b>2,72</b>												
Lagerware	Bestellware											

3Y

**1225**

**Kunststoff, Korundbeschichtet, selbstklebend**

corundum coated, self-adhesive

**25 mm**

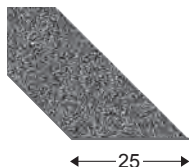

Breite: 25 mm, Zuschnitt  
 width: 25 mm, cut

Artikel-Nr. article-no.	Farbe colour	VE unit	Preis/lfm price/m	Preis/ROLLE price/rolls								
<b>1225 N</b>	N	1	<table border="1"><thead><tr><th>Lagerware</th><th>Bestellware</th></tr></thead><tbody><tr><td><b>7,52</b></td><td></td></tr></tbody></table>	Lagerware	Bestellware	<b>7,52</b>		<table border="1"><thead><tr><th>Lagerware</th><th>Bestellware</th></tr></thead><tbody><tr><td></td><td></td></tr></tbody></table>	Lagerware	Bestellware		
Lagerware	Bestellware											
<b>7,52</b>												
Lagerware	Bestellware											
<b>1225 SIGGELB</b>	SG	1	<b>5,48</b>									
<b>1225 GELB</b>	G	1	<b>5,48</b>									
<b>1225 GRAU</b>	G	1	<b>5,48</b>									
<b>1225 GELBSCH</b>	SG	1	<b>5,48</b>									
<b>1225 SCHWARZ</b>	SW	1	<b>5,48</b>									
<b>1225 TRANSP</b>	T	1	<b>5,48</b>									
<b>1225 WEISS</b>	W	1	<b>5,48</b>									

**225**

**Kunststoff, Korundbeschichtung, selbstklebend**

corundum coated, self-adhesive

**25 mm**

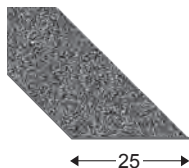

Länge 18 m, Breite 25 mm  
**nur in kompletten Rollen**  
 length: 18 m, width: 50 mm  
**complete rolls only**

Artikel-Nr. article-no.	Farbe colour	VE unit	Preis/lfm price/m	Preis/ROLLE price/rolls																				
<b>225 N</b>	N	1	<table border="1"><thead><tr><th>Lagerware</th><th>Bestellware</th></tr></thead><tbody><tr><td></td><td></td></tr></tbody></table>	Lagerware	Bestellware			<table border="1"><thead><tr><th>Lagerware</th><th>Bestellware</th></tr></thead><tbody><tr><td><b>114,82</b></td><td></td></tr><tr><td><b>81,94</b></td><td></td></tr><tr><td><b>81,94</b></td><td></td></tr><tr><td><b>81,94</b></td><td></td></tr><tr><td><b>81,94</b></td><td></td></tr><tr><td><b>81,94</b></td><td></td></tr><tr><td><b>81,94</b></td><td></td></tr></tbody></table>	Lagerware	Bestellware	<b>114,82</b>		<b>81,94</b>		<b>81,94</b>		<b>81,94</b>		<b>81,94</b>		<b>81,94</b>		<b>81,94</b>	
Lagerware	Bestellware																							
Lagerware	Bestellware																							
<b>114,82</b>																								
<b>81,94</b>																								
<b>81,94</b>																								
<b>81,94</b>																								
<b>81,94</b>																								
<b>81,94</b>																								
<b>81,94</b>																								
<b>225 SIGNGELB</b>	SG	1																						
<b>225 GELB</b>	G	1																						
<b>225 GRAU</b>	G	1																						
<b>225 GELBSCHW</b>	SG	1																						
<b>225 SCHWARZ</b>	SW	1																						
<b>225 TRANSP</b>	T	1																						
<b>225 WEISS</b>	W	1																						

**250**

**Kunststoff, Korundbeschichtung, selbstklebend**

corundum coated, self-adhesive

**50 mm**

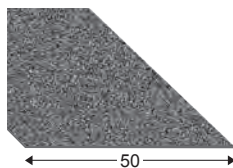

Länge 18 m, Breite 50 mm  
**nur in kompletten Rollen**  
 length: 18 m, width: 50 mm  
**complete rolls only**

Artikel-Nr. article-no.	Farbe colour	VE unit	Preis/lfm price/m	Preis/ROLLE price/rolls																				
<b>250 SIGNGELB</b>	SG	1	<table border="1"><thead><tr><th>Lagerware</th><th>Bestellware</th></tr></thead><tbody><tr><td></td><td></td></tr></tbody></table>	Lagerware	Bestellware			<table border="1"><thead><tr><th>Lagerware</th><th>Bestellware</th></tr></thead><tbody><tr><td><b>163,94</b></td><td></td></tr><tr><td><b>163,94</b></td><td></td></tr><tr><td><b>163,94</b></td><td></td></tr><tr><td><b>163,94</b></td><td></td></tr><tr><td><b>163,94</b></td><td></td></tr><tr><td><b>163,94</b></td><td></td></tr><tr><td><b>163,94</b></td><td></td></tr></tbody></table>	Lagerware	Bestellware	<b>163,94</b>		<b>163,94</b>		<b>163,94</b>		<b>163,94</b>		<b>163,94</b>		<b>163,94</b>		<b>163,94</b>	
Lagerware	Bestellware																							
Lagerware	Bestellware																							
<b>163,94</b>																								
<b>163,94</b>																								
<b>163,94</b>																								
<b>163,94</b>																								
<b>163,94</b>																								
<b>163,94</b>																								
<b>163,94</b>																								
<b>250 GELB</b>	G	1																						
<b>250 GRAU</b>	G	1																						
<b>250 GELBSCHW</b>	SG	1																						
<b>250 SCHWARZ</b>	SW	1																						
<b>250 TRANSP</b>	T	1																						
<b>250 WEISS</b>	W	1																						

**20114**

**Kunststoff, selbstklebend**

Synthetic, self-adhesive

**12 mm**

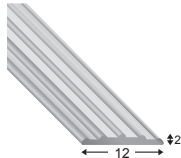

Länge 25 m, Breite 12 mm, ZUSCHNITT  
 fein gerillt  
 length 25 m, width 12 mm, cut-service  
 finely-grooved

Um 2% länger zuschneiden und verkleben!  
 Cut 2% longer and glue!

Artikel-Nr. article-no.	Farbe colour	VE unit	Preis/lfm price/m	Preis/ROLLE price/rolls								
<b>20114 SCHW</b>	SW	1	<table border="1"><thead><tr><th>Lagerware</th><th>Bestellware</th></tr></thead><tbody><tr><td><b>2,12</b></td><td></td></tr></tbody></table>	Lagerware	Bestellware	<b>2,12</b>		<table border="1"><thead><tr><th>Lagerware</th><th>Bestellware</th></tr></thead><tbody><tr><td></td><td></td></tr></tbody></table>	Lagerware	Bestellware		
Lagerware	Bestellware											
<b>2,12</b>												
Lagerware	Bestellware											
<b>20114 GRAU</b>	G	1	<b>2,12</b>									

**27 E**

**Kunststoff, nicht selbstklebend**

Synthetic, non adhesive

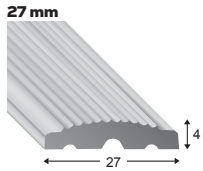

Länge 25 m, Breite 27 mm, ZUSCHNITT  
length 25 m, width 27 mm, cut-service

Um 2% länger zuschneiden und verkleben!  
Cut 2% longer and glue!

Artikel-Nr. article-no.	Farbe colour	VE unit	Preis/lfm price/m	Preis/ROLLE price/rolls
<b>27 E SCHWARZ</b>	schwarz/black	1		
<b>27 E GRAU</b>	grau/grey	1		
<b>27 E BRAUN</b>	braun/brown	1		
<b>27 E BEIGE</b>	beige/beige	1		

  

Lagerware	Bestellware	Lagerware	Bestellware

**50 ST**

**Kunststoff, nicht selbstklebend**

Synthetic, non adhesive

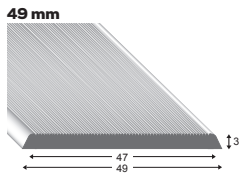

Länge 25 m, Breite 49 mm, ZUSCHNITT  
length 25 m, width 49 mm, cut-service

Um 2% länger zuschneiden und verkleben!  
Cut 2% longer and glue!

Artikel-Nr. article-no.	Farbe colour	VE unit	Preis/lfm price/m	Preis/ROLLE price/rolls
<b>50 ST ANTHR</b>	anthrazit hellgrau/ light grey	1		
<b>50 ST HGRAU</b>		1		

  

Lagerware	Bestellware	Lagerware	Bestellware

**12/3 STP**

**Kunststoff, nicht selbstklebend**

Synthetic, non adhesive

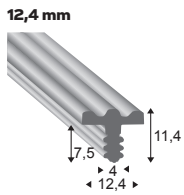

Länge 25 m  
Höhe 7,5 mm und 11,5 mm  
Breite 12,4 mm  
length 25 m  
height 7,5 mm and 11,5 mm  
width 12,4 mm  
zum Einfräsen, Frästiefe 8 mm  
to be inserted in a gouged out groove,  
milling depth 8 mm

nur in kompletten Rollen / only in complete rolls  
Um 2% länger zuschneiden und verkleben!  
Cut 2% longer and glue!

Artikel-Nr. article-no.	Farbe colour	VE unit	Preis/lfm price/m	Preis/ROLLE price/rolls
<b>12/3 STP G10</b>	schwarz/black	1		
<b>12/3 STP G21</b>	grau/grey	1		
<b>12/3 STP D11</b>	braun/brown	1		
<b>12/3 STP M18</b>	beige/beige	1		

  

Lagerware	Bestellware	Lagerware	Bestellware

**40 STP**

**Kunststoff, nicht selbstklebend**

Synthetic, non adhesive

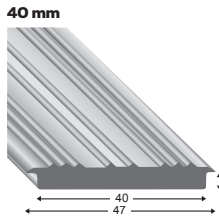

Länge 25 m, Breite 40 mm  
length 25 m, width 40 mm  
zum Einfräsen, Frästiefe 3,5 mm, Überstand 4 mm  
to be inserted in a gouged out groove,  
milling depth 3,5 mm, overlapping lip 4 mm

nur in kompletten Rollen / only in complete rolls  
Um 2% länger zuschneiden und verkleben!  
Cut 2% longer and glue!

Artikel-Nr. article-no.	Farbe colour	VE unit	Preis/lfm price/m	Preis/ROLLE price/rolls
<b>40 STP G10</b>	schwarz/black	1		
<b>40 STP G21</b>	grau/grey	1		
<b>40 STP D11</b>	braun/brown	1		
<b>40 STP M18</b>	beige/beige	1		

  

Lagerware	Bestellware	Lagerware	Bestellware

**DL 810**

**Dichtlippe zu Profil 3515 DL**

Sealing-lip to profile 3515 DL

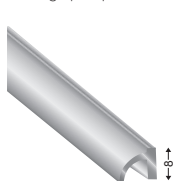

Länge 30 m  
length 30 m

Artikel-Nr. article-no.	Farbe colour	VE unit	Preis/lfm price/m	Preis/ROLLE price/rolls
<b>DL 810 SR</b>	schwarz/black	1		
<b>DL 810 GR</b>	grau/grey	1		

Lagerware	Bestellware	Lagerware	Bestellware



**RENO**  
**TREPPENRENOVIERUNGSPROFILE**  
aus Aluminium

**RENO**  
**STAIR RENOVATION PROFILES**  
in aluminium

**79-120803**

**RENO Grundprofil** All in One  
RENO base profile All in One

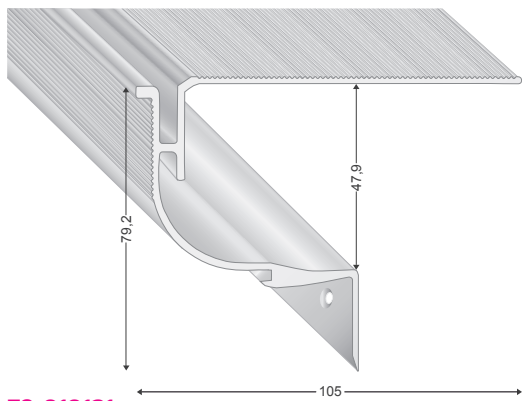

Artikel-Nr. article-no.	Farbe colour	VE unit	Preis/Stange price/piece	Preis/Stück price/piece
<b>79-120803</b> <b>79-120803 2</b>	roh/raw	R 4	270 cm	200 cm
	roh/raw	4	270 cm	200 cm

Preis/Stange price/piece		Preis/Stück price/piece	
270 cm	270 cm	200 cm	200 cm
Lagerware	Bestellware	Lagerware	Bestellware
	*		*

**79-010121**

**RENO Kopfprofil für Grundprofil** All in One  
RENO cover profile for base profile All in One

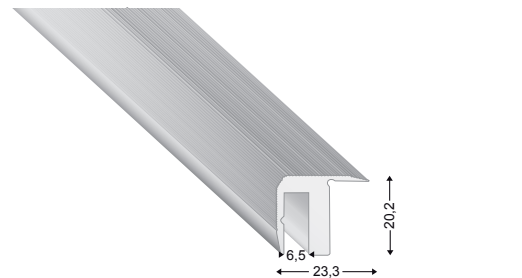

Artikel-Nr. article-no.	Farbe colour	VE unit	Preis/Stange price/piece	Preis/Stück price/piece
<b>79-010121</b> <b>79-010121 2</b> <b>79-010122</b> <b>79-010122 2</b>	silber/silver	S 4	270 cm	200 cm
	gold/gold	G 4	270 cm	200 cm
			270 cm	200 cm

Preis/Stange price/piece		Preis/Stück price/piece	
270 cm	270 cm	200 cm	200 cm
Lagerware	Bestellware	Lagerware	Bestellware
	*		*
	*		*

**79-110851**

**RENO Treppenprofil** Standard  
RENO Stair nosing profile Standard  
**8,5 mm**

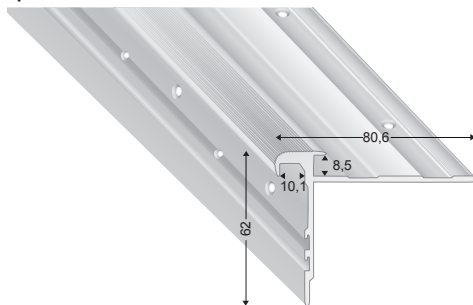

Artikel-Nr. article-no.	Farbe colour	VE unit	Preis/Stange price/piece	Preis/Stück price/piece
<b>79-110851</b> <b>79-110850</b>	silber/silver	S 4	270 cm	200 cm
	gold/gold	G 4	270 cm	200 cm

Preis/Stange price/piece		Preis/Stück price/piece	
270 cm	270 cm	200 cm	200 cm
Lagerware	Bestellware	Lagerware	Bestellware
	*		*

**79-13250**

**RENO Treppenprofil** Multiversal  
RENO Stair nosing profile Multiversal



Artikel-Nr. article-no.	Farbe colour	VE unit	Preis/Stange price/piece	Preis/Stück price/piece
<b>79-132501</b> <b>79-13250</b>	silber/silver	S 4	270 cm	200 cm
	gold/gold	G 4	270 cm	200 cm

Preis/Stange price/piece		Preis/Stück price/piece	
270 cm	270 cm	200 cm	200 cm
Lagerware	Bestellware	Lagerware	Bestellware
	*		*

**79-120851**

**RENO Treppenprofil** Stabil  
RENO Stair nosing profile Stabil  
**8,5 mm**

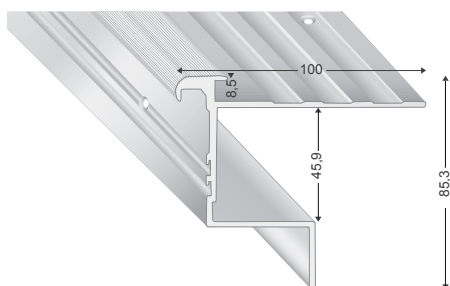

Artikel-Nr. article-no.	Farbe colour	VE unit	Preis/Stange price/piece	Preis/Stück price/piece
<b>79-120851</b> <b>79-120850</b>	silber/silver	S 4	270 cm	200 cm
	gold/gold	G 4	270 cm	200 cm

Preis/Stange price/piece		Preis/Stück price/piece	
270 cm	270 cm	200 cm	200 cm
Lagerware	Bestellware	Lagerware	Bestellware
	*		*

\* Preis auf Anfrage / price on request

**79-D653**

**RENO Treppenprofil**  
RENO Stair nosing profile  
**3,1 mm**

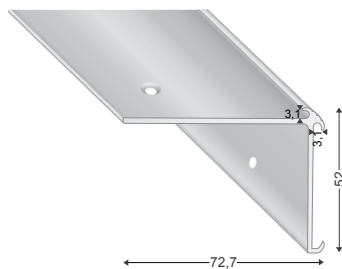

Artikel-Nr. article-no.	Farbe colour	VE unit	Preis/Stange price/piece		Preis/Stück price/piece	
			270 cm	270 cm	200 cm	200 cm
<b>79-D653SI</b>	silber/silver	S 4	Lagerware	Bestellware *	Lagerware	Bestellware
<b>79-D653SA</b>	sand/sand	SD 4	Lagerware	Bestellware *	Lagerware	Bestellware

**79-D675**

**RENO Treppenprofil**  
RENO Stair nosing profile

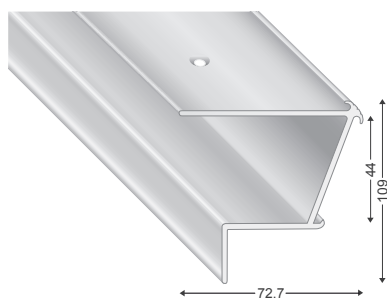

Artikel-Nr. article-no.	Farbe colour	VE unit	Preis/Stange price/piece		Preis/Stück price/piece	
			270 cm	270 cm	200 cm	200 cm
<b>79-D675SI</b>	silber/silver	S 4	Lagerware	Bestellware *	Lagerware	Bestellware
<b>79-D675SA</b>	sand/sand	SD 4	Lagerware	Bestellware *	Lagerware	Bestellware

**79-D654**

**RENO Treppenprofil**  
RENO Stair nosing profile  
**4,1 mm**

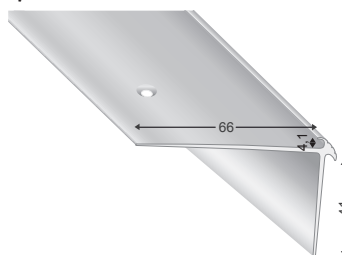

Artikel-Nr. article-no.	Farbe colour	VE unit	Preis/Stange price/piece		Preis/Stück price/piece	
			270 cm	270 cm	200 cm	200 cm
<b>79-D654SI</b>	silber/silver	S 4	Lagerware	Bestellware *	Lagerware	Bestellware
<b>79-D654SA</b>	sand/sand	SD 4	Lagerware	Bestellware *	Lagerware	Bestellware

**79-D656**

**RENO Treppenprofil**  
RENO Stair nosing profile  
**6,1 mm**

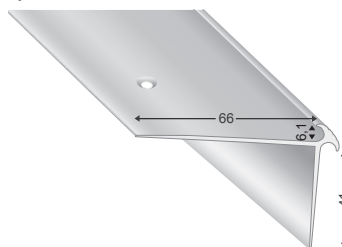

Artikel-Nr. article-no.	Farbe colour	VE unit	Preis/Stange price/piece		Preis/Stück price/piece	
			270 cm	270 cm	200 cm	200 cm
<b>79-D656SI</b>	silber/silver	S 4	Lagerware	Bestellware *	Lagerware	Bestellware
<b>79-D656SA</b>	sand/sand	SD 4	Lagerware	Bestellware *	Lagerware	Bestellware

**79-10050**

**RENO Treppenprofil**  
RENO Stair nosing profile



Artikel-Nr. article-no.	Farbe colour	VE unit	Preis/Stange price/piece		Preis/Stück price/piece	
			270 cm	270 cm	200 cm	200 cm
<b>79-10050</b>	silber/silver	S 4	Lagerware	Bestellware *	Lagerware	Bestellware
<b>79-10050 2</b>		4	Lagerware		Lagerware	Bestellware *

\* Preis auf Anfrage / price on request





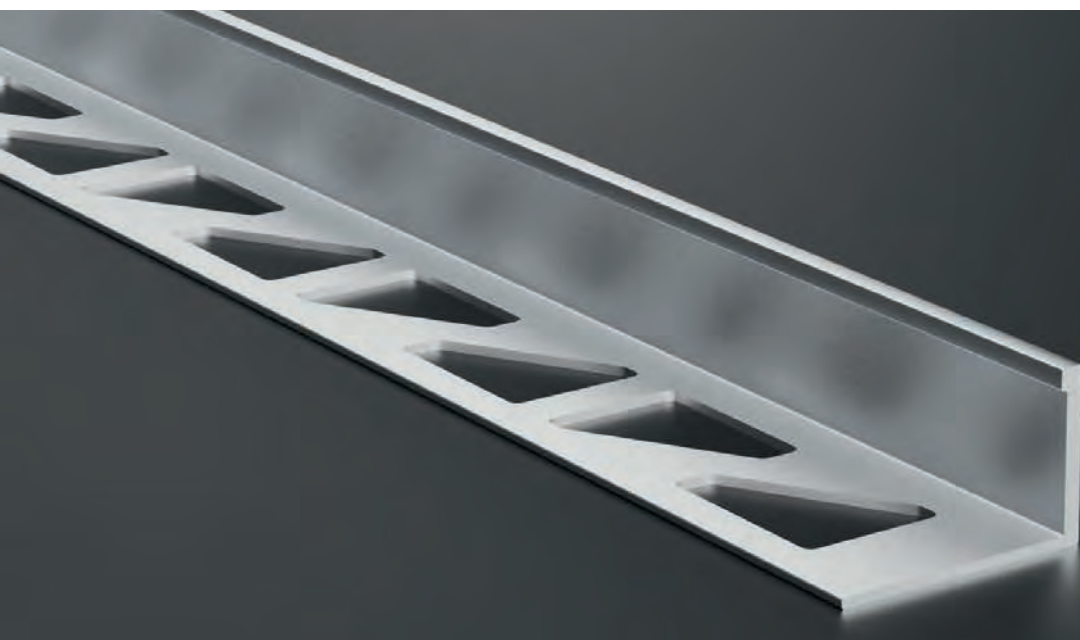

**FLIESENPROFILE**

aus Aluminium und Kunststoff

**PROFILES FOR CERAMIC TILES**

in aluminium and synthetic

**119 2**

**FLIESENPROFIL „PRIMO“ in Aluminium**

PROFILE FOR CERAMIC TILES „PRIMO“ in aluminium

Innenhöhe / inner-height 2 mm

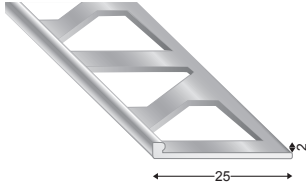

**119 2,5**

**FLIESENPROFIL „PRIMO“ in Aluminium**

PROFILE FOR CERAMIC TILES „PRIMO“ in aluminium

Innenhöhe / inner-height 2,5 mm

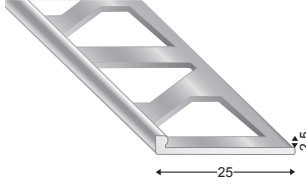

**119 3**

**FLIESENPROFIL „PRIMO“ in Aluminium**

PROFILE FOR CERAMIC TILES „PRIMO“ in aluminium

Innenhöhe / inner-height 3 mm

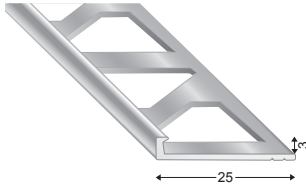

**119 4,5**

**FLIESENPROFIL „PRIMO“ in Aluminium**

PROFILE FOR CERAMIC TILES „PRIMO“ in aluminium

Innenhöhe / inner-height 4,5 mm

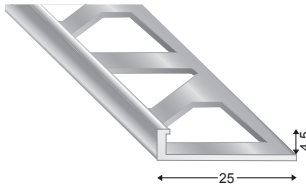

**119 6**

**FLIESENPROFIL „PRIMO“ in Aluminium**

PROFILE FOR CERAMIC TILES „PRIMO“ in aluminium

Innenhöhe / inner-height 6 mm

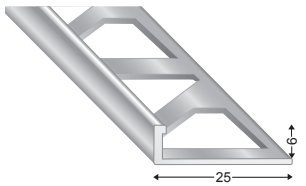

**119 8**

**FLIESENPROFIL „PRIMO“ in Aluminium**

PROFILE FOR CERAMIC TILES „PRIMO“ in aluminium

Innenhöhe / inner-height 8 mm

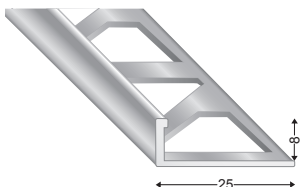

**119 10**

**FLIESENPROFIL „PRIMO“ in Aluminium**

PROFILE FOR CERAMIC TILES „PRIMO“ in aluminium

Innenhöhe / inner-height 10 mm

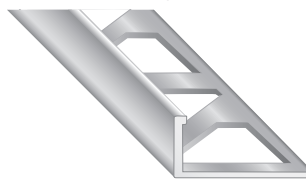

Artikel-Nr. article-no. Farbe colour VE unit

**119 2 S 3** silber/silver S 10

**119 2 R 3** roh/raw R 10

Artikel-Nr. article-no. Farbe colour VE unit

**119 2,5 S 3** silber/silver S 10

**119 2,5 R 3** roh/raw R 10

Artikel-Nr. article-no. Farbe colour VE unit

**119 3 S 3** silber/silver S 10

**119 3 R 3** roh/raw R 10

Artikel-Nr. article-no. Farbe colour VE unit

**119 4,5 S 3** silber/silver S 10

**119 4,5 R 3** roh/raw R 10

Artikel-Nr. article-no. Farbe colour VE unit

**119 6 S 3** silber/silver S 10

**119 6 ROH 3** roh/raw R 10

**119 6 W 3** weiß/white W 10

Artikel-Nr. article-no. Farbe colour VE unit

**119 8 S 3** silber/silver S 10

**119 8 ROH 3** roh/raw R 10

**119 8 W 3** weiß/white W 10

Artikel-Nr. article-no. Farbe colour VE unit

**119 10 S 3** silber/silver S 10

**119 10 ROH 3** roh/raw R 10

**119 10 W 3** weiß/white W 10

Preis/Stange price/piece

300 cm Lagerware	300 cm Bestellware
12,80	
11,34	

Preis/Stange price/piece

300 cm Lagerware	300 cm Bestellware
16,30	
11,34	

Preis/Stange price/piece

300 cm Lagerware	300 cm Bestellware
18,50	
14,48	

Preis/Stange price/piece

300 cm Lagerware	300 cm Bestellware
20,38	
14,98	

Preis/Stange price/piece

300 cm Lagerware	300 cm Bestellware
21,88	
16,18	*

Preis/Stange price/piece

300 cm Lagerware	300 cm Bestellware
22,00	
17,30	*

Preis/Stange price/piece

300 cm Lagerware	300 cm Bestellware
22,20	
18,50	*

\* Preis auf Anfrage / price on request

**119 11**

**FLIESENPROFIL „PRIMO“ in Aluminium**

PROFILE FOR CERAMIC TILES „PRIMO“ in aluminium

Innenhöhe / inner-height 11 mm

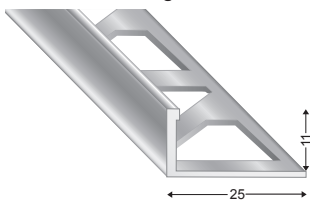

Artikel-Nr. article-no.	Farbe colour	VE unit
<b>119 11 S 3</b>	silber/silver	10
<b>119 11 ROH 3</b>	roh/raw	10
<b>119 11 W 3</b>	weiß/white	10

Preis/Stange price/piece	
300 cm	300 cm
Lagerware	Bestellware
<b>22,76</b>	
<b>19,06</b>	*

5A

**119 12**

**FLIESENPROFIL „PRIMO“ in Aluminium**

PROFILE FOR CERAMIC TILES „PRIMO“ in aluminium

Innenhöhe / inner-height 12,5 mm

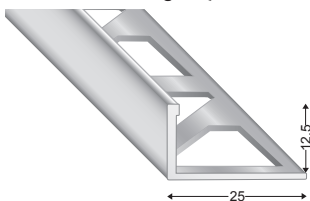

Artikel-Nr. article-no.	Farbe colour	VE unit
<b>119 12 S 3</b>	silber/silver	10
<b>119 12 ROH 3</b>	roh/raw	10
<b>119 12 W 3</b>	weiß/white	10

Preis/Stange price/piece	
300 cm	300 cm
Lagerware	Bestellware
<b>23,26</b>	
<b>19,76</b>	*

**119 15**

**FLIESENPROFIL „PRIMO“ in Aluminium**

PROFILE FOR CERAMIC TILES „PRIMO“ in aluminium

Innenhöhe / inner-height 15 mm

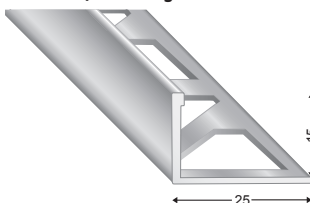

Artikel-Nr. article-no.	Farbe colour	VE unit
<b>119 15 S 3</b>	silber/silver	10
<b>119 15 ROH 3</b>	roh/raw	10

Preis/Stange price/piece	
300 cm	300 cm
Lagerware	Bestellware
<b>24,32</b>	
<b>20,70</b>	

**119 18**

**FLIESENPROFIL „PRIMO“ in Aluminium**

PROFILE FOR CERAMIC TILES „PRIMO“ in aluminium

Innenhöhe / inner-height 18 mm

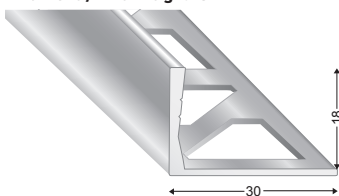

Artikel-Nr. article-no.	Farbe colour	VE unit
<b>119 18 S 3</b>	silber/silver	10
<b>119 18 ROH 3</b>	roh/raw	10

Preis/Stange price/piece	
300 cm	300 cm
Lagerware	Bestellware
<b>30,16</b>	
<b>22,58</b>	

**119 20**

**FLIESENPROFIL „PRIMO“ in Aluminium**

PROFILE FOR CERAMIC TILES „PRIMO“ in aluminium

Innenhöhe / inner-height 20 mm

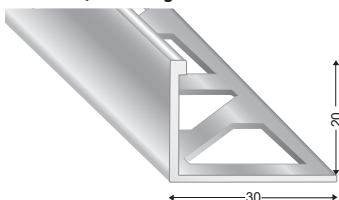

Artikel-Nr. article-no.	Farbe colour	VE unit
<b>119 20 S 3</b>	silber/silver	10
<b>119 20 ROH 3</b>	roh/raw	10

Preis/Stange price/piece	
300 cm	300 cm
Lagerware	Bestellware
<b>33,10</b>	
<b>27,22</b>	

**119 22**

**FLIESENPROFIL „PRIMO“ in Aluminium**

PROFILE FOR CERAMIC TILES „PRIMO“ in aluminium

Innenhöhe / inner-height 22,5 mm

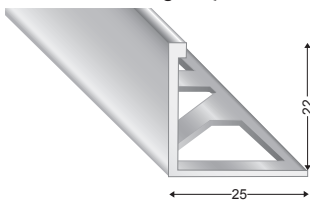

Artikel-Nr. article-no.	Farbe colour	VE unit
<b>119 22 S 3</b>	silber/silver	10
<b>119 22 ROH 3</b>	roh/raw	10

Preis/Stange price/piece	
300 cm	300 cm
Lagerware	Bestellware
<b>35,80</b>	
<b>29,60</b>	

\* Preis auf Anfrage / price on request

5A

**122 6**  
**FLIESENPROFIL „DOPPIO“ in Aluminium**  
 PROFILE FOR CERAMIC TILES „DOPPIO“ in aluminium  
**Innenhöhe / inner-height 6 mm**

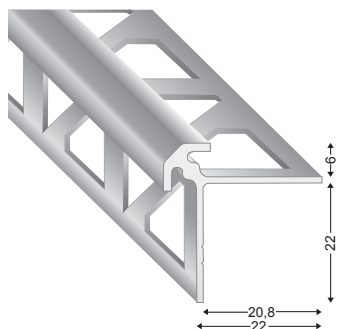

Artikel-Nr. article-no.	Farbe colour	VE unit
<b>122 6 S 3</b>	silber/silver	10

Preis/Stück price/piece	
300 cm	300 cm
Lagerware	Bestellware
<b>42,68</b>	

**122 8**  
**FLIESENPROFIL „DOPPIO“ in Aluminium**  
 PROFILE FOR CERAMIC TILES „DOPPIO“ in aluminium  
**Innenhöhe / inner-height 8 mm**

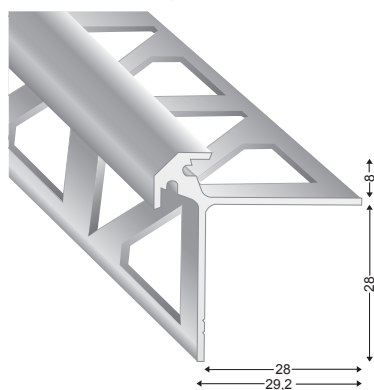

Artikel-Nr. article-no.	Farbe colour	VE unit
<b>122 8 S 3</b>	silber/silver	10

Preis/Stück price/piece	
300 cm	300 cm
Lagerware	Bestellware
<b>45,52</b>	

**122 11**  
**FLIESENPROFIL „DOPPIO“ in Aluminium**  
 PROFILE FOR CERAMIC TILES „DOPPIO“ in aluminium  
**Innenhöhe / inner-height 11 mm**

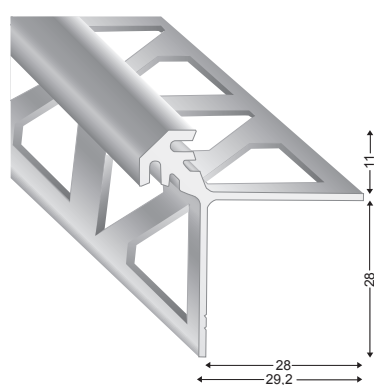

Artikel-Nr. article-no.	Farbe colour	VE unit
<b>122 11 S 3</b>	silber/silver	10

Preis/Stück price/piece	
300 cm	300 cm
Lagerware	Bestellware
<b>55,24</b>	

**218 6**  
**FLIESENPROFIL „RONDO“ in Aluminium**  
 PROFILE FOR CERAMIC TILES „RONDO“ in aluminium  
**Innenhöhe / inner-height 6 mm**

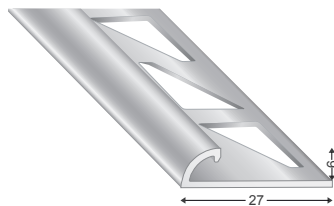

Artikel-Nr. article-no.	Farbe colour	VE unit
<b>218 6 S 3</b>	silber/silver	10

Preis/Stück price/piece	
300 cm	300 cm
Lagerware	Bestellware
<b>18,76</b>	

**218 8**  
**FLIESENPROFIL „RONDO“ in Aluminium**  
 PROFILE FOR CERAMIC TILES „RONDO“ in aluminium  
**Innenhöhe / inner-height 8 mm**

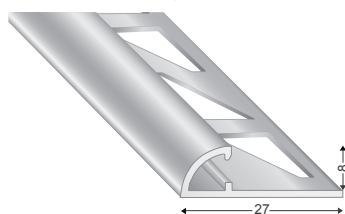

Artikel-Nr. article-no.	Farbe colour	VE unit
<b>218 8 S 3</b>	silber/silver	10

Preis/Stück price/piece	
300 cm	300 cm
Lagerware	Bestellware
<b>21,58</b>	

**218 10**  
**FLIESENPROFIL „RONDO“ in Aluminium**  
 PROFILE FOR CERAMIC TILES „RONDO“ in aluminium  
**Innenhöhe / inner-height 10 mm**

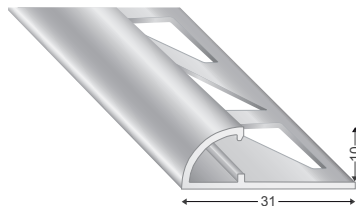

Artikel-Nr. article-no.	Farbe colour	VE unit
<b>218 10 S 3</b>	silber/silver	10

Preis/Stück price/piece	
300 cm	300 cm
Lagerware	Bestellware
<b>23,84</b>	

**218 12,5**  
**FLIESENPROFIL „RONDO“ in Aluminium**  
 PROFILE FOR CERAMIC TILES „RONDO“ in aluminium  
**Innenhöhe / inner-height 12,5 mm**

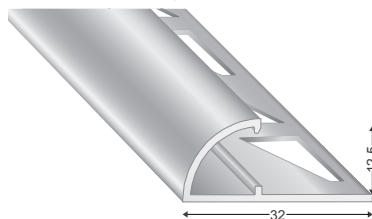

Artikel-Nr. article-no.	Farbe colour	VE unit
<b>218 12,5 S 3</b>	silber/silver	10

Preis/Stück price/piece	
300 cm	300 cm
Lagerware	Bestellware
<b>27,80</b>	

**217 7**

**FLIESENPROFIL „QUADRA“ in Aluminium**

PROFILE FOR CERAMIC TILES „QUADRA“ in aluminium

Innenhöhe / inner-height 7 mm

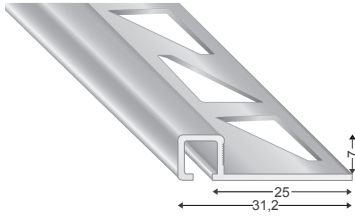

Artikel-Nr.  
article-no.

Farbe  
colour

VE  
unit

**217 7 S 3**

silber/silver

(S)

10

**217 7 W 3**

weiß/white

(W)

10

Preis/Stange  
price/piece

300 cm	300 cm
Lagerware	Bestellware
<b>21,72</b>	*

**217 9**

**FLIESENPROFIL „QUADRA“ in Aluminium**

PROFILE FOR CERAMIC TILES „QUADRA“ in aluminium

Innenhöhe / inner-height 9 mm

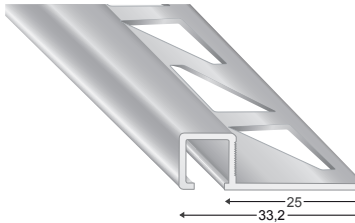

Artikel-Nr.  
article-no.

Farbe  
colour

VE  
unit

**217 9 S 3**

silber/silver

(S)

10

**217 9 W 3**

weiß/white

(W)

10

Preis/Stange  
price/piece

300 cm	300 cm
Lagerware	Bestellware
<b>23,98</b>	*

**217 11**

**FLIESENPROFIL „QUADRA“ in Aluminium**

PROFILE FOR CERAMIC TILES „QUADRA“ in aluminium

Innenhöhe / inner-height 11 mm

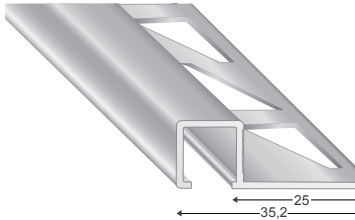

Artikel-Nr.  
article-no.

Farbe  
colour

VE  
unit

**217 11 S 3**

silber/silver

(S)

10

**217 11 W 3**

weiß/white

(W)

10

Preis/Stange  
price/piece

300 cm	300 cm
Lagerware	Bestellware
<b>25,02</b>	*

**217 13**

**FLIESENPROFIL „QUADRA“ in Aluminium**

PROFILE FOR CERAMIC TILES „QUADRA“ in aluminium

Innenhöhe / inner-height 13 mm

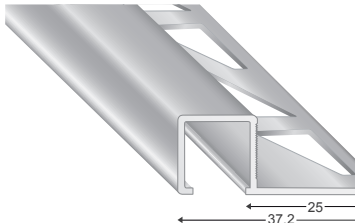

Artikel-Nr.  
article-no.

Farbe  
colour

VE  
unit

**217 13 S 3**

silber/silver

(S)

10

**217 13 W 3**

weiß/white

(W)

10

Preis/Stange  
price/piece

300 cm	300 cm
Lagerware	Bestellware
<b>28,44</b>	*

**SANI 11**

**Sanitär-Hohlkehlenprofil in Aluminium**

Sanitary concave profile in aluminium

Innenhöhe / inner-height 11 mm

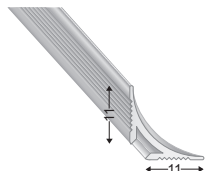

Artikel-Nr.  
article-no.

Farbe  
colour

VE  
unit

**SANI 11 S**

silber/silver

(S)

10

**SANI 11 W**

weiß/white  
(RAL 9016)

(W)

10

Preis/Stange  
price/piece

300 cm	300 cm
Lagerware	Bestellware
<b>13,54</b>	
<b>21,44</b>	

\* Preis auf Anfrage / price on request

**121 B 10**

**FLIESENPROFIL „STAIR“ in Aluminium**  
 PROFILES FOR CERAMIC TILES „STAIR“ in aluminium

Innenhöhe / inner-height 10 mm

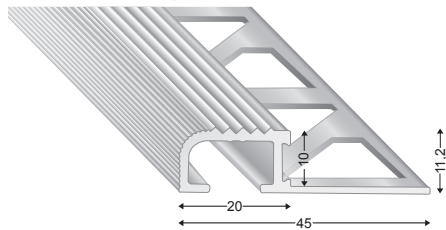

Artikel-Nr. article-no.	Farbe colour	VE unit
<b>121 B 10 S 3</b>	silber/silver	10

Preis/Stange price/piece	
300 cm	300 cm
Lagerware	Bestellware
<b>35,80</b>	

**121 B 12**

**FLIESENPROFIL „STAIR“ in Aluminium**  
 PROFILE FOR CERAMIC TILES „STAIR“ in aluminium

Innenhöhe / inner-height 12 mm

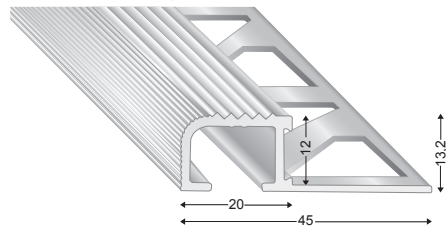

Artikel-Nr. article-no.	Farbe colour	VE unit
<b>121 B 12 S 3</b>	silber/silver	10

Preis/Stange price/piece	
300 cm	300 cm
Lagerware	Bestellware
<b>37,24</b>	

**121 A 10**

**FLIESENPROFIL „DUE“ in Aluminium**  
 PROFILE FOR CERAMIC TILES „DUE“ in aluminium

Innenhöhe / inner-height 10 mm

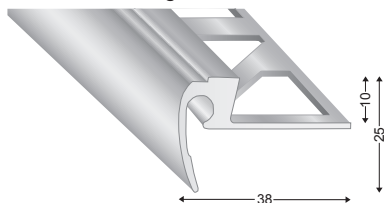

Artikel-Nr. article-no.	Farbe colour	VE unit
<b>121 A 10 S 3</b>	silber/silver	10

Preis/Stange price/piece	
300 cm	300 cm
Lagerware	Bestellware
<b>53,36</b>	

**121 A 12**

**FLIESENPROFIL „DUE“ in Aluminium**  
 PROFILE FOR CERAMIC TILES „DUE“ in aluminium

Innenhöhe / inner-height 12 mm

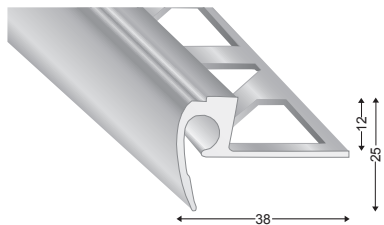

Artikel-Nr. article-no.	Farbe colour	VE unit
<b>121 A 12 S 3</b>	silber/silver	10

Preis/Stange price/piece	
300 cm	300 cm
Lagerware	Bestellware
<b>58,70</b>	

**121 10**

**FLIESENPROFIL „DUE“ in Aluminium, ohne Einlagestreifen Art. 27 E**  
 PROFILE FOR CERAMIC TILES „DUE“ in aluminium, without insert strip Art. 27 E

Innenhöhe / inner-height 10 mm

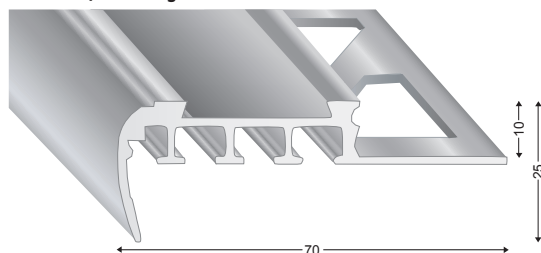

Artikel-Nr. article-no.	Farbe colour	VE unit
<b>121 10 S 3</b>	silber/silver	10

EINLAGESTREIFEN.....Seite 76  
 INSERT STRIP .....page 76

Preis/Stange price/piece	
300 cm	300 cm
Lagerware	Bestellware
<b>72,24</b>	

**121 12**

**FLIESENPROFIL „DUE“ in Aluminium, ohne Einlagestreifen Art. 27 E**  
 PROFILE FOR CERAMIC TILES „DUE“ in aluminium, without insert strip Art. 27 E

Innenhöhe / inner-height 12 mm

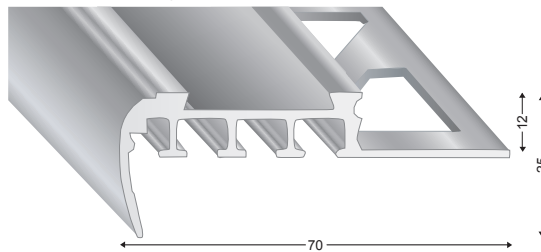

Artikel-Nr. article-no.	Farbe colour	VE unit
<b>121 12 S 3</b>	silber/silver	10

EINLAGESTREIFEN.....Seite 76  
 INSERT STRIP .....page 76

Preis/Stange price/piece	
300 cm	300 cm
Lagerware	Bestellware
<b>79,46</b>	

5A



5A

**1340 8**  
**FLIESENPROFIL „FINALE“ in Aluminium**  
 PROFILE FOR CERAMIC TILES „FINALE“ in aluminium  
**Innenhöhe / inner-height 8 mm**

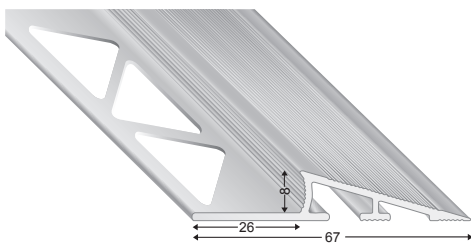

Artikel-Nr. article-no.	Farbe colour	VE unit
<b>13408S3</b>	silber/silver	S 10

Preis/Stange price/piece	
300 cm	300 cm
Lagerware	Bestellware
<b>38,74</b>	

**1340 10**  
**FLIESENPROFIL „FINALE“ in Aluminium**  
 PROFILE FOR CERAMIC TILES „FINALE“ in aluminium  
**Innenhöhe / inner-height 10 mm**

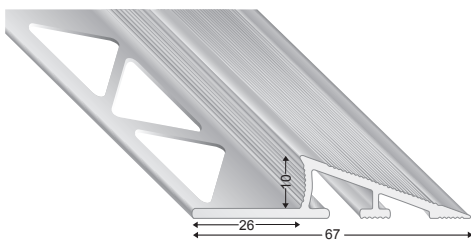

Artikel-Nr. article-no.	Farbe colour	VE unit
<b>134010S3</b>	silber/silver	S 10

Preis/Stange price/piece	
300 cm	300 cm
Lagerware	Bestellware
<b>43,02</b>	

**1340 12**  
**FLIESENPROFIL „FINALE“ in Aluminium**  
 PROFILE FOR CERAMIC TILES „FINALE“ in aluminium  
**Innenhöhe / inner-height 12 mm**

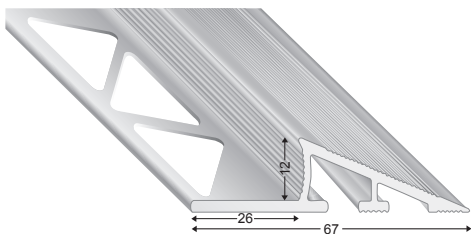

Artikel-Nr. article-no.	Farbe colour	VE unit
<b>134012S3</b>	silber/silver	S 10

Preis/Stange price/piece	
300 cm	300 cm
Lagerware	Bestellware
<b>48,28</b>	



**BEWEGUNGSFUGEN**

in Aluminium und Kunststoff

**EXPANSION JOINTS**

in aluminium and synthetic

**DF 119 2,2**

**BEWEGUNGSFUGE in Aluminium, roh**  
EXPANSION JOINT in aluminium, raw  
**Höhen bis / heights up to 2,2 mm**

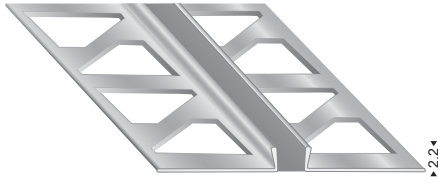

Artikel-Nr. article-no. Fugenfarbe joint colour VE unit

**DF119 2,2 R** grau/grey **G** 10

Preis/Stange price/piece

250 cm Lagerware	250 cm Bestellware
<b>108,00</b>	

**DF 119 2,5**

**BEWEGUNGSFUGE in Aluminium, roh**  
EXPANSION JOINT in aluminium, raw  
**Höhen bis / heights up to 2,5 mm**

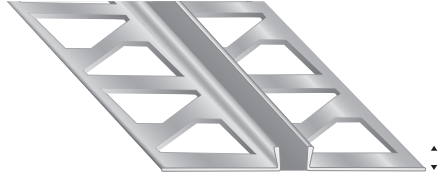

Artikel-Nr. article-no. Fugenfarbe joint colour VE unit

**DF119 2,5 R** grau/grey **G** 10

Preis/Stange price/piece

250 cm Lagerware	250 cm Bestellware
	*

**DF 119 3**

**BEWEGUNGSFUGE in Aluminium, roh**  
EXPANSION JOINT in aluminium, raw  
**Höhen bis / heights up to 3 mm**



Artikel-Nr. article-no. Fugenfarbe joint colour VE unit

**DF119 3 R** grau/grey **G** 10

**DF119 3 R SW** schwarz/black **SW** 10

Preis/Stange price/piece

300 cm Lagerware	300 cm Bestellware
<b>113,46</b>	
<b>113,46</b>	

**DF 119 4,5**

**BEWEGUNGSFUGE in Aluminium, roh**  
EXPANSION JOINT in aluminium, raw  
**Höhen bis / heights up to 4,5 mm**

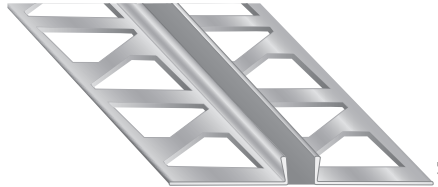

Artikel-Nr. article-no. Fugenfarbe joint colour VE unit

**DF119 4,5 R** grau/grey **G** 10

**DF119 4,5 R SW** schwarz/black **SW** 10

Preis/Stange price/piece

300 cm Lagerware	300 cm Bestellware
<b>114,36</b>	
<b>114,36</b>	

**DF 119 6**

**BEWEGUNGSFUGE in Aluminium, roh**  
EXPANSION JOINT in aluminium, raw  
**Höhen bis / heights up to 6 mm**

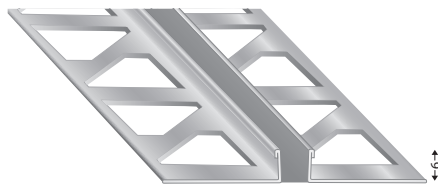

Artikel-Nr. article-no. Fugenfarbe joint colour VE unit

**DF119 6 R** grau/grey **G** 10

**DF119 6 R SW** schwarz/black **SW** 10

Preis/Stange price/piece

300 cm Lagerware	300 cm Bestellware
<b>116,74</b>	
<b>116,74</b>	

**DF 119 8**

**BEWEGUNGSFUGE in Aluminium, roh**  
EXPANSION JOINT in aluminium, raw  
**Höhen bis / heights up to 8 mm**



Artikel-Nr. article-no. Fugenfarbe joint colour VE unit

**DF119 8 R** grau/grey **G** 10

**DF119 8 R SW** schwarz/black **SW** 10

Preis/Stange price/piece

300 cm Lagerware	300 cm Bestellware
<b>122,02</b>	
<b>122,02</b>	

\* Preis auf Anfrage / price on request

5B

**DF 119 10**

**BEWEGUNGSFUGE in Aluminium, roh**  
EXPANSION JOINT in aluminium, raw  
Höhen bis / heights up to 10 mm



Artikel-Nr. article-no.	Fugenfarbe joint colour	VE unit
<b>DF119 10 R</b>	grau/grey	10
<b>DF119 10 RSW</b>	schwarz/black	10

Preis/Stange price/piece	
300 cm	300 cm
Lagerware	Bestellware
127,92	
127,92	

**DF 119 12**

**BEWEGUNGSFUGE in Aluminium, roh**  
EXPANSION JOINT in aluminium, raw  
Höhen bis / heights up to 12,5 mm



Artikel-Nr. article-no.	Fugenfarbe joint colour	VE unit
<b>DF119 12 R</b>	grau/grey	10

Preis/Stange price/piece	
300 cm	300 cm
Lagerware	Bestellware
137,12	

**DF 119 15**

**BEWEGUNGSFUGE in Aluminium, roh**  
EXPANSION JOINT in aluminium, raw  
Höhen bis / heights up to 15 mm



Artikel-Nr. article-no.	Fugenfarbe joint colour	VE unit
<b>DF119 15 R</b>	grau/grey	10

Preis/Stange price/piece	
300 cm	300 cm
Lagerware	Bestellware
	*

**DF 119 18**

**BEWEGUNGSFUGE in Aluminium, roh**  
EXPANSION JOINT in aluminium, raw  
Höhen bis / heights up to 18 mm



Artikel-Nr. article-no.	Fugenfarbe joint colour	VE unit
<b>DF119 18 R</b>	grau/grey	10

Preis/Stange price/piece	
300 cm	300 cm
Lagerware	Bestellware
	*

**DF 119 20**

**BEWEGUNGSFUGE in Aluminium, roh**  
EXPANSION JOINT in aluminium, raw  
Höhen bis / heights up to 20 mm



Artikel-Nr. article-no.	Fugenfarbe joint colour	VE unit
<b>DF119 20 R</b>	grau/grey	10

Preis/Stange price/piece	
300 cm	300 cm
Lagerware	Bestellware
	*

**DF603**

**BEWEGUNGSFUGE in Kunststoff**  
EXPANSION JOINT in synthetic  
Höhen bis / heights up to 3 mm

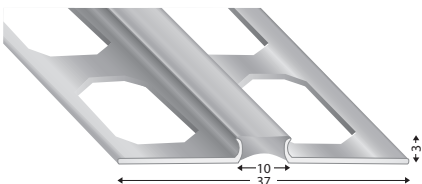

Artikel-Nr. article-no.	Fugenfarbe joint colour	VE unit
<b>DF603 GRAU</b>	grau/grey	10

Preis/Stange price/piece	
270 cm	270 cm
Lagerware	Bestellware
	*

**DF604**

**BEWEGUNGSFUGE in Kunststoff**  
EXPANSION JOINT in synthetic  
Höhen bis / heights up to 4,5 mm

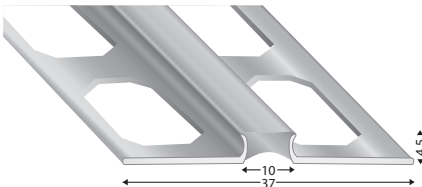

Artikel-Nr. article-no.	Fugenfarbe joint colour	VE unit
<b>DF604 GRAU</b>	grau/grey	10

Preis/Stange price/piece	
270 cm	270 cm
Lagerware	Bestellware
	*

\* Preis auf Anfrage / price on request



### OBJEKT BEWEGUNGSFUGEN

in Aluminium **RAL** Farben nach Wahl  
von 2,2 mm - 20 mm

Bestellware ab 100 Stangen 3-4 Wochen Lieferzeit  
Untermengenzuschlag + 400,- €

### EXPANSION JOINTS

in aluminium **RAL** colours  
up to 2,2 mm - 20 mm

order ware up to 100 pieces, delivery time 3-4 weeks

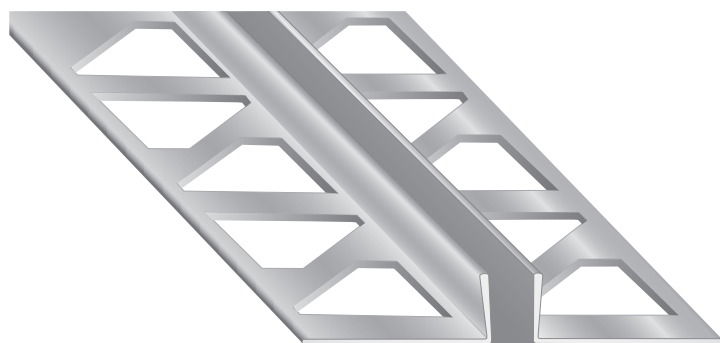

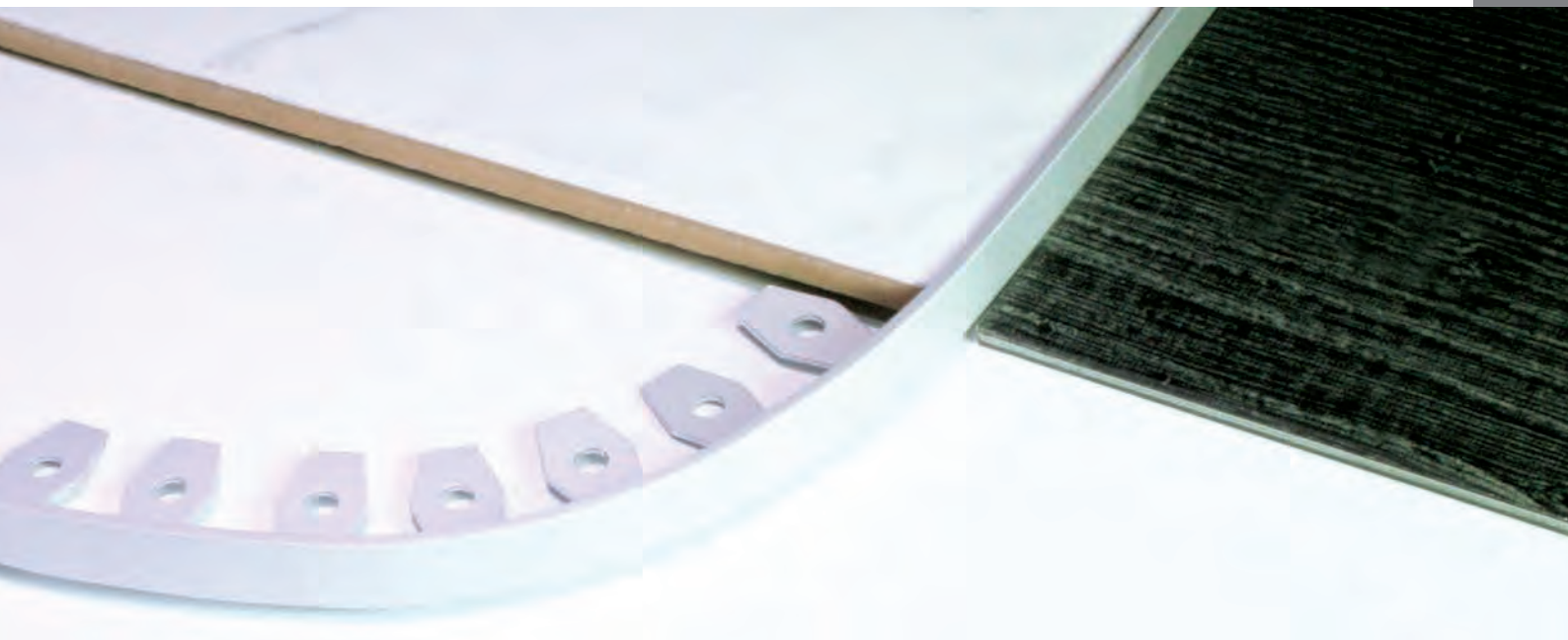

**BIEGEPROFILE**

in Aluminium

**BENDING PROFILES**

in aluminium

**3119 3**

**BIEGEPROFIL „PRIMO“ in Aluminium**  
 BENDING PROFILE „PRIMO“ in aluminium  
**Innenhöhe / inner-height 3 mm**

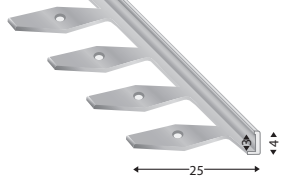

Artikel-Nr. article-no.	Farbe colour	VE unit
<b>3119 3 S 3</b>	silber/silver	10

Preis/Stange price/piece	
300 cm	300 cm
Lagerware	Bestellware
<b>35,62</b>	

**3119 4,5**

**BIEGEPROFIL „PRIMO“ in Aluminium**  
 BENDING PROFILE „PRIMO“ in aluminium  
**Innenhöhe / inner-height 4,5 mm**

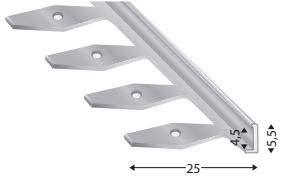

Artikel-Nr. article-no.	Farbe colour	VE unit
<b>3119 4,5 S 3</b>	silber/silver	10

Preis/Stange price/piece	
300 cm	300 cm
Lagerware	Bestellware
<b>36,74</b>	

**3119 6**

**BIEGEPROFIL „PRIMO“ in Aluminium**  
 BENDING PROFILE „PRIMO“ in aluminium  
**Innenhöhe / inner-height 6 mm**

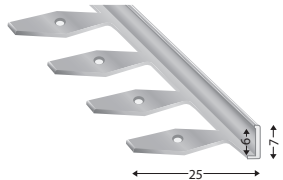

Artikel-Nr. article-no.	Farbe colour	VE unit
<b>3119 6 S 3</b>	silber/silver	10

Preis/Stange price/piece	
300 cm	300 cm
Lagerware	Bestellware
<b>37,80</b>	

**3119 8**

**BIEGEPROFIL „PRIMO“ in Aluminium**  
 BENDING PROFILE „PRIMO“ in aluminium  
**Innenhöhe / inner-height 8 mm**

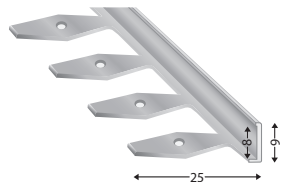

Artikel-Nr. article-no.	Farbe colour	VE unit
<b>3119 8 S 3</b>	silber/silver	10

Preis/Stange price/piece	
300 cm	300 cm
Lagerware	Bestellware
<b>39,00</b>	

**3119 10**

**BIEGEPROFIL „PRIMO“ in Aluminium**  
 BENDING PROFILE „PRIMO“ in aluminium  
**Innenhöhe / inner-height 10 mm**

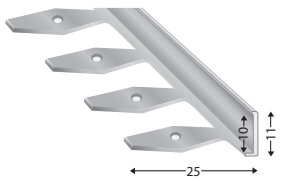

Artikel-Nr. article-no.	Farbe colour	VE unit
<b>3119 10 S 3</b>	silber/silver	10

Preis/Stange price/piece	
300 cm	300 cm
Lagerware	Bestellware
<b>40,20</b>	

**3119 12**

**BIEGEPROFIL „PRIMO“ in Aluminium**  
 BENDING PROFILE „PRIMO“ in aluminium  
**Innenhöhe / inner-height 12,5 mm**

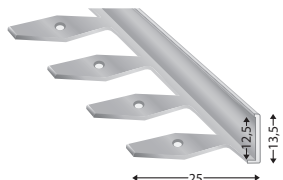

Artikel-Nr. article-no.	Farbe colour	VE unit
<b>3119 12 S 3</b>	silber/silver	10

Preis/Stange price/piece	
300 cm	300 cm
Lagerware	Bestellware
<b>43,38</b>	

**3119 15**

**BIEGEPROFIL „PRIMO“ in Aluminium**  
 BENDING PROFILE „PRIMO“ in aluminium  
**Innenhöhe / inner-height 15 mm**

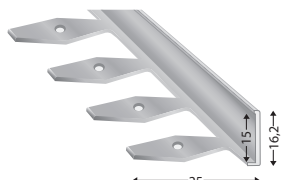

Artikel-Nr. article-no.	Farbe colour	VE unit
<b>3119 15 S 3</b>	silber/silver	10

Preis/Stange price/piece	
300 cm	300 cm
Lagerware	Bestellware
<b>46,40</b>	

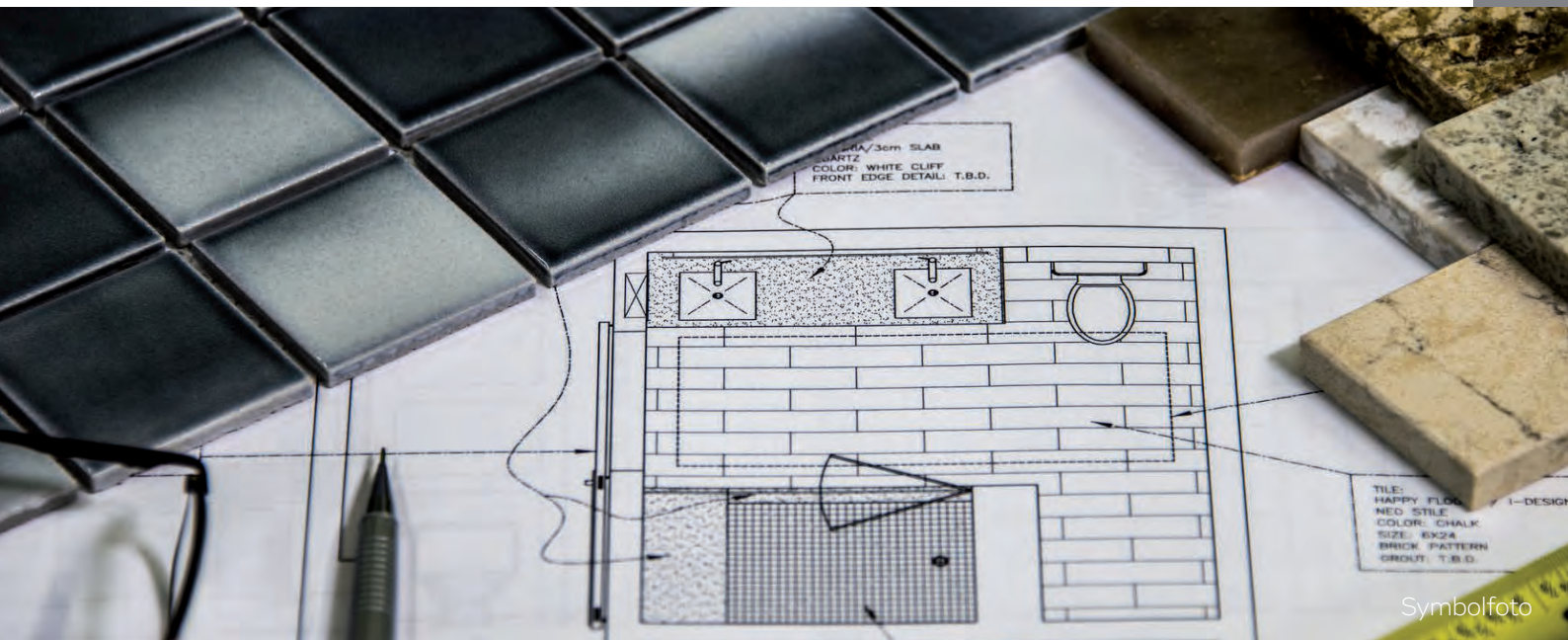

Symbolfoto

## ZUBEHÖR FLIESENPROFILE

**FITTINGS for PROFILES for  
CERAMIC TILES**



**217 E 7**

**FLIP „QUADRA“ Endstück zu Serie 217 aus Aluminium**

FLIP „QUADRA“ endcap to series 217 in aluminium

**8x8 mm**



Artikel-Nr. article-no.	Farbe colour	VE unit
<b>217 E 7 S</b>	silber/silver	10

Lagerware	Bestellware
	*

Preis/Stück  
price/piece

**217 E 9**

**FLIP „QUADRA“ Endstück zu Serie 217 aus Aluminium**

FLIP „QUADRA“ endcap to series 217 in aluminium

**10x10 mm**



Artikel-Nr. article-no.	Farbe colour	VE unit
<b>217 E 9 S</b>	silber/silver	10

Lagerware	Bestellware
	*

Preis/Stück  
price/piece

**217 E 11**

**FLIP „QUADRA“ Endstück zu Serie 217 aus Aluminium**

FLIP „QUADRA“ endcap to series 217 in aluminium

**12x12 mm**



Artikel-Nr. article-no.	Farbe colour	VE unit
<b>217 E 11 S</b>	silber/silver	10

Lagerware	Bestellware
	*

Preis/Stück  
price/piece

**217 E 13**

**FLIP „QUADRA“ Endstück zu Serie 217 aus Aluminium**

FLIP „QUADRA“ endcap to series 217 in aluminium

**14x14 mm**



Artikel-Nr. article-no.	Farbe colour	VE unit
<b>217 E 13 S</b>	silber/silver	10

Lagerware	Bestellware
	*

Preis/Stück  
price/piece

**218 E 6**

**FLIP „RONDO“ Endstück zu Serie 218 aus Aluminium**

FLIP „RONDO“ endcap to series 218 in aluminium

**6 mm**



Artikel-Nr. article-no.	Farbe colour	VE unit
<b>218 E 6 S</b>	silber/silver	10

Lagerware	Bestellware
	*

Preis/Stück  
price/piece

**218 E 8**

**FLIP „RONDO“ Endstück zu Serie 218 aus Aluminium**

FLIP „RONDO“ endcap to series 218 in aluminium

**8 mm**



Artikel-Nr. article-no.	Farbe colour	VE unit
<b>218 E 8 S</b>	silber/silver	10

Lagerware	Bestellware
	*

Preis/Stück  
price/piece

**218 E 10**

**FLIP „RONDO“ Endstück zu Serie 218 aus Aluminium**

FLIP „RONDO“ endcap to series 218 in aluminium

**10 mm**



Artikel-Nr. article-no.	Farbe colour	VE unit
<b>218 E 10 S</b>	silber/silver	10

Lagerware	Bestellware
	*

Preis/Stück  
price/piece

**\* Preis auf Anfrage / price on request**



**INOX MONOPROFILE**

**INOX MONOPROFILES**

**13515 E**

**ÜBERGANGSPROFIL T-Form**, Edelstahl  
JOINING PROFILE T-shape, stainless steel

15x7 mm

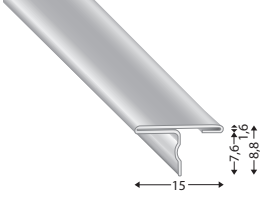

Artikel-Nr.  
article-no.

Farbe  
colour

VE  
unit

**13515 E**

Edelstahl /  
stainless steel



10

Preis/Stange  
price/piece

250 cm 250 cm

Lagerware	Bestellware
	*

**13525 E**

**ÜBERGANGSPROFIL T-Form**, Edelstahl  
JOINING PROFILE T-shape, stainless steel

25x7 mm

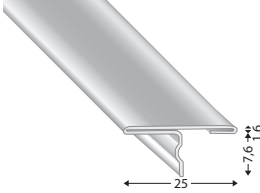

Artikel-Nr.  
article-no.

Farbe  
colour

VE  
unit

**13525 E**

Edelstahl/  
stainless steel



10

Preis/Stange  
price/piece

250 cm 250 cm

Lagerware	Bestellware
	*

**903 30 E GEB**

**ÜBERGANGSPROFIL**, gebohrt, Edelstahl gebürstet  
JOINING PROFILE, drilled, stainless steel brushed

30x1 mm

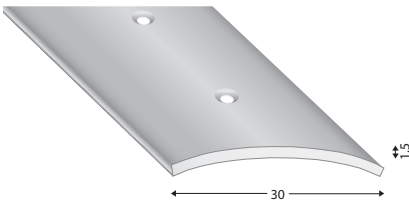

Artikel-Nr.  
article-no.

Farbe  
colour

VE  
unit

**903 30 E GEB**

Edelstahl  
gebürstet  
stainless steel  
brushed



10

**903 30 EP GEB**

Edelstahl poliert  
stainless steel  
polished



10

Preis/Stange  
price/piece

270 cm 270 cm

Lagerware	Bestellware
20,28	
	20,28

**903 30 E UNG**

**ÜBERGANGSPROFIL**, gebohrt, Edelstahl gebürstet  
JOINING PROFILE, drilled, stainless steel brushed

30x1 mm

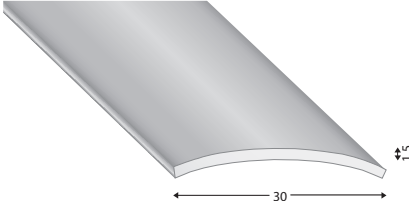

Artikel-Nr.  
article-no.

Farbe  
colour

VE  
unit

**903 30 E UNG**

Edelstahl  
gebürstet  
stainless steel  
brushed



10

**903 30 EPUNG**

Edelstahl poliert  
stainless steel  
polished



10

Preis/Stange  
price/piece

270 cm 270 cm

Lagerware	Bestellware
20,28	
	20,28

**903 30 E SKL**

**ÜBERGANGSPROFIL**, gebohrt, Edelstahl gebürstet  
JOINING PROFILE, drilled, stainless steel brushed

30x1 mm

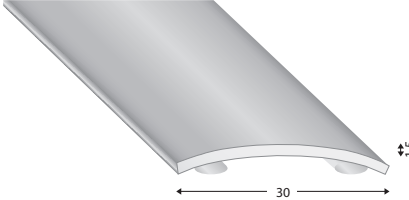

Artikel-Nr.  
article-no.

Farbe  
colour

VE  
unit

**903 30 E SKL**

Edelstahl  
gebürstet  
stainless steel  
brushed



10

**903 30 EPSKL**

Edelstahl poliert  
stainless steel  
polished



10

Preis/Stange  
price/piece

270 cm 270 cm

Lagerware	Bestellware
24,96	
	24,96

**9031 30 E**

**ÜBERGANGSPROFIL**, gebohrt, Edelstahl gebürstet  
JOINING PROFILE, drilled, stainless steel brushed

30x1 mm

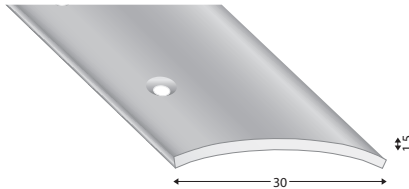

Artikel-Nr.  
article-no.

Farbe  
colour

VE  
unit

**9031 30 E**

Edelstahl  
gebürstet  
stainless steel  
brushed



10

Preis/Stange  
price/piece

270 cm 270 cm

Lagerware	Bestellware
20,28	

\* Preis auf Anfrage / price on request

**903 40 E GEB**

**ÜBERGANGSPROFIL**, gebohrt, Edelstahl gebürstet  
JOINING PROFILE, drilled, stainless steel brushed  
40x1 mm

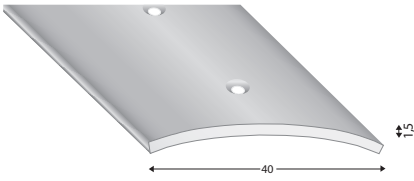

**903 40 E UNG**

**ÜBERGANGSPROFIL**, gebohrt, Edelstahl gebürstet  
JOINING PROFILE, drilled, stainless steel brushed  
40x1 mm

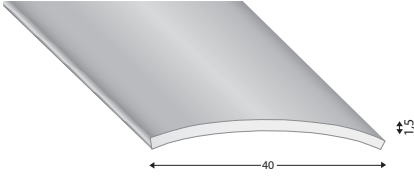

**903 40 E SKL**

**ÜBERGANGSPROFIL**, gebohrt, Edelstahl gebürstet  
JOINING PROFILE, drilled, stainless steel brushed  
40x1 mm

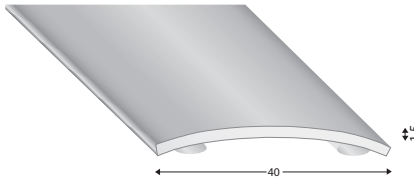

**136 CP 8**

**ÜBERGANGSPROFIL**, selbstklebend, Edelstahl  
JOINING PROFILE, self-adhesive, stainless steel  
80 mm

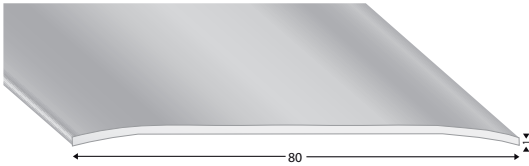

**123 CO 25**

**MAUERKANTE**, selbstklebend, Edelstahl  
WALL CORNER, self-adhesive, stainless steel  
25x25x1 mm

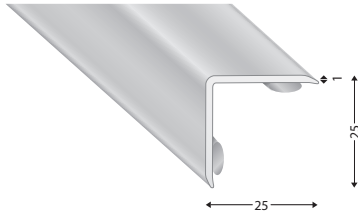

**123 CO 30**

**MAUERKANTE**, selbstklebend, Edelstahl  
WALL CORNER, self-adhesive, stainless steel  
30x30x1 mm

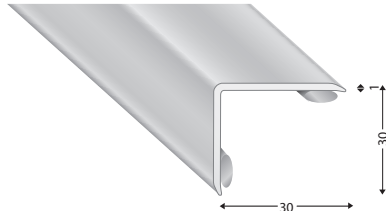

**123 CO 40**

**MAUERKANTE**, selbstklebend, Edelstahl  
WALL CORNER, self-adhesive, stainless steel  
40x40x1,2 mm

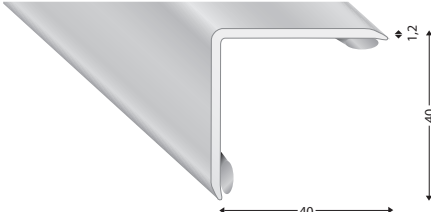

Artikel-Nr. article-no.	Farbe colour	VE unit	Preis/Stange price/piece		Preis/Stück price/piece	
			270 cm	270 cm	100 cm	100 cm
			Lagerware	Bestellware	Lagerware	Bestellware
<b>903 40 E GEB</b>	Edelstahl gebürstet stainless steel brushed	10	<b>26,50</b>			
<b>903 40 EP GEB</b>	Edelstahl poliert stainless steel polished	10	<b>26,50</b>			
<b>903 40 E UNG</b>	Edelstahl gebürstet stainless steel brushed	10	<b>26,20</b>			
<b>903 40 EP UNG</b>	Edelstahl poliert stainless steel polished	10	<b>26,20</b>			
<b>903 40 E SKL</b>	Edelstahl gebürstet stainless steel brushed	10	<b>30,,10</b>			
<b>903 40 EP SKL</b>	Edelstahl poliert stainless steel polished	10	<b>30,10</b>			
<b>136 CP 8 E</b>	Edelstahl poliert stainless steel polished	10		*		
<b>123 CO 25 E</b>	Edelstahl poliert stainless steel polished	10	<b>63,14</b>		<b>34,76</b>	
<b>123 CO 25 E2</b>						
<b>123 CO 30 E</b>	Edelstahl poliert stainless steel polished	10	<b>99,20</b>		<b>54,62</b>	
<b>123 CO 30 E2</b>						
<b>123 CO 40 E</b>	Edelstahl poliert stainless steel polished	10	<b>121,88</b>		<b>67,00</b>	
<b>123 CO 40 E2</b>						

\* Preis auf Anfrage / price on request



**119 15 E**

**FLIESENPROFIL „PRIMO“ in Edelstahl**

PROFILE FOR CERAMIC TILES „PRIMO“ in stainless steel

**Innenhöhe / inner-height 15 mm**

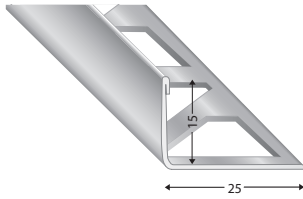

Artikel-Nr.  
article-no.

Farbe  
colour

VE  
unit

**119 15 E 3**

Edelstahl/  
stainless steel



10

Preis/Stange  
price/piece

300 cm 300 cm

Lagerware	Bestellware
<b>89,42</b>	

6B

**119 18 E**

**FLIESENPROFIL „PRIMO“ in Edelstahl**

PROFILE FOR CERAMIC TILES „PRIMO“ in stainless steel

**Innenhöhe / inner-height 18 mm**

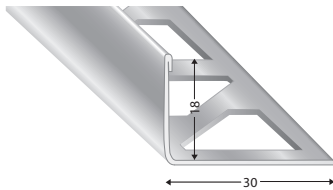

Artikel-Nr.  
article-no.

Farbe  
colour

VE  
unit

**119 18 E 3**

Edelstahl/  
stainless steel



10

Preis/Stange  
price/piece

300 cm 300 cm

Lagerware	Bestellware
<b>98,76</b>	

**119 22 E**

**FLIESENPROFIL „PRIMO“ in Edelstahl**

PROFILE FOR CERAMIC TILES „PRIMO“ in stainless steel

**Innenhöhe / inner-height 22 mm**

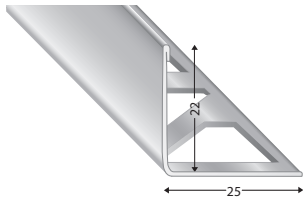

Artikel-Nr.  
article-no.

Farbe  
colour

VE  
unit

**119 22 E 3**

Edelstahl/  
stainless steel



10

Preis/Stange  
price/piece

300 cm 300 cm

Lagerware	Bestellware
<b>107,34</b>	

**121 C 9 E**

**FLIESENPROFIL „QUADRA“ in Edelstahl**

PROFILE FOR CERAMIC TILES „QUADRA“ in stainless steel

**Innenhöhe / inner-height 9 mm**

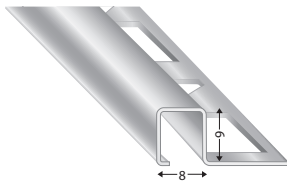

Artikel-Nr.  
article-no.

Farbe  
colour

VE  
unit

**121 C 9 E**

Edelstahl/  
stainless steel



10

Preis/Stange  
price/piece

250 cm 250 cm

Lagerware	Bestellware
	*

**121 C 11 E**

**FLIESENPROFIL „QUADRA“ in Edelstahl**

PROFILE FOR CERAMIC TILES „QUADRA“ in stainless steel

**Innenhöhe / inner-height 11 mm**

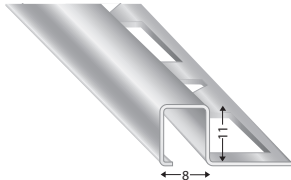

Artikel-Nr.  
article-no.

Farbe  
colour

VE  
unit

**121 C 11 E**

Edelstahl/  
stainless steel



10

Preis/Stange  
price/piece

250 cm 250 cm

Lagerware	Bestellware
	*

**121 C 12 E**

**FLIESENPROFIL „QUADRA“ in Edelstahl**

PROFILE FOR CERAMIC TILES „QUADRA“ in stainless steel

**Innenhöhe / inner-height 12,5 mm**

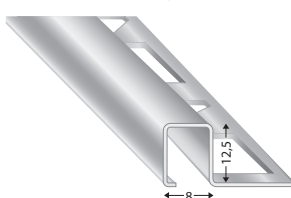

Artikel-Nr.  
article-no.

Farbe  
colour

VE  
unit

**121 C 12 E**

Edelstahl/  
stainless steel



10

Preis/Stange  
price/piece

250 cm 250 cm

Lagerware	Bestellware
	*

\* Preis auf Anfrage / price on request

**118 6 E**

**FLIESENPROFIL „RONDO“ in Edelstahl**

PROFILE FOR CERAMIC TILES „RONDO“ in stainless steel

Innenhöhe / inner-height 6 mm

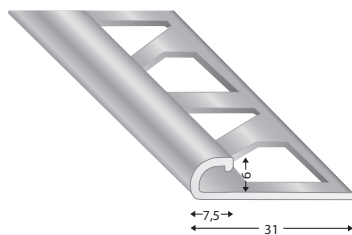

Artikel-Nr.  
article-no.

Farbe  
colour

VE  
unit

**118 6 E 3**

Edelstahl/  
stainless steel



10

Preis/Stange  
price/piece

300 cm	300 cm
Lagerware	Bestellware
<b>56,00</b>	

**118 8 E**

**FLIESENPROFIL „RONDO“ in Edelstahl**

PROFILE FOR CERAMIC TILES „RONDO“ in stainless steel

Innenhöhe / inner-height 8 mm

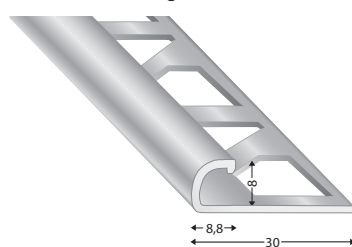

Artikel-Nr.  
article-no.

Farbe  
colour

VE  
unit

**118 8 E 3**

Edelstahl/  
stainless steel



10

Preis/Stange  
price/piece

300 cm	300 cm
Lagerware	Bestellware
<b>58,00</b>	

**118 10 E**

**FLIESENPROFIL „RONDO“ in Edelstahl**

PROFILE FOR CERAMIC TILES „RONDO“ in stainless steel

Innenhöhe / inner-height 10 mm

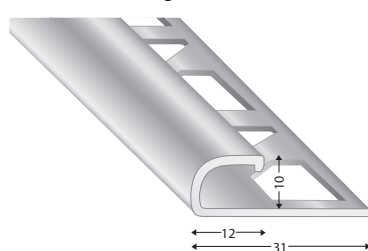

Artikel-Nr.  
article-no.

Farbe  
colour

VE  
unit

**118 10 E 3**

Edelstahl/  
stainless steel



10

Preis/Stange  
price/piece

300 cm	300 cm
Lagerware	Bestellware
<b>61,38</b>	

**118 12 E**

**FLIESENPROFIL „RONDO“ in Edelstahl**

PROFILE FOR CERAMIC TILES „RONDO“ in stainless steel

Innenhöhe / inner-height 12,5 mm

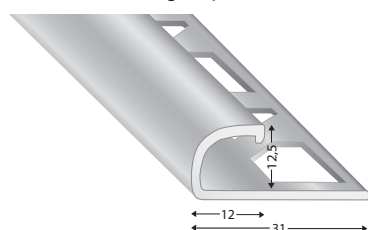

Artikel-Nr.  
article-no.

Farbe  
colour

VE  
unit

**118 12 E 3**

Edelstahl/  
stainless steel



10

Preis/Stange  
price/piece

300 cm	300 cm
Lagerware	Bestellware
<b>66,96</b>	

**DF 119 3 E**

**BEWEGUNGSFUGE in Edelstahl**  
EXPANSION JOINT in stainless steel  
Höhen bis / heights up to 3 mm

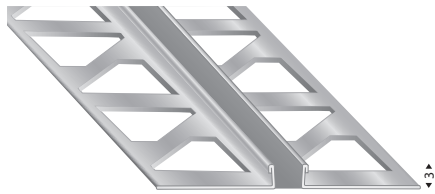

Artikel-Nr. article-no.	Fugenfarbe joint colour	VE unit
DF119 3 E	grau/grey	G 10

Preis/Stange price/piece	
250 cm	250 cm
Lagerware	Bestellware
164,16	

**DF 119 4,5 E**

**BEWEGUNGSFUGE in Edelstahl**  
EXPANSION JOINT in stainless steel  
Höhen bis / heights up to 4,5 mm

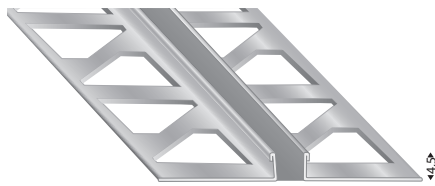

Artikel-Nr. article-no.	Fugenfarbe joint colour	VE unit
DF119 4,5 E	grau/grey	G 10

Preis/Stange price/piece	
250 cm	250 cm
Lagerware	Bestellware
165,12	

**DF 119 6 E**

**BEWEGUNGSFUGE in Edelstahl**  
EXPANSION JOINT in stainless steel  
Höhen bis / heights up to 6 mm

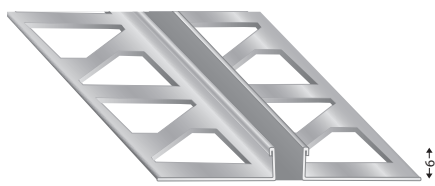

Artikel-Nr. article-no.	Fugenfarbe joint colour	VE unit
DF119 6 E	grau/grey	G 10

Preis/Stange price/piece	
250 cm	250 cm
Lagerware	Bestellware
166,08	

**DF 119 8 E**

**BEWEGUNGSFUGE in Edelstahl**  
EXPANSION JOINT in stainless steel  
Höhen bis / heights up to 8 mm



Artikel-Nr. article-no.	Fugenfarbe joint colour	VE unit
DF119 8 E	grau/grey	G 10

Preis/Stange price/piece	
250 cm	250 cm
Lagerware	Bestellware
170,18	

**DF 119 10 E**

**BEWEGUNGSFUGE in Edelstahl**  
EXPANSION JOINT in stainless steel  
Höhen bis / heights up to 10 mm



Artikel-Nr. article-no.	Fugenfarbe joint colour	VE unit
DF119 10 E	grau/grey	G 10

Preis/Stange price/piece	
250 cm	250 cm
Lagerware	Bestellware
178,42	



**DF 119 12 E**

**BEWEGUNGSFUGE in Edelstahl**  
EXPANSION JOINT in stainless steel  
Höhen bis / heights up to 12,5 mm

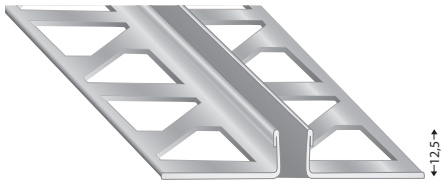

Artikel-Nr.  
article-no.

Fugenfarbe  
joint colour

VE  
unit

DF119 12 E

grau/grey



10

Preis/Stange  
price/piece

250 cm	250 cm
Lagerware	Bestellware
188,28	

**DF 119 15 E**

**BEWEGUNGSFUGE in Edelstahl**  
EXPANSION JOINT in stainless steel  
Höhen bis / heights up to 15 mm

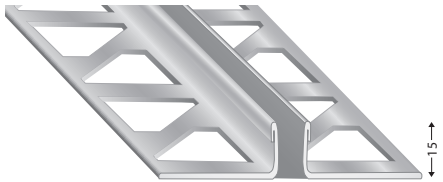

Artikel-Nr.  
article-no.

Fugenfarbe  
joint colour

VE  
unit

DF119 15 E

grau/grey



10

Preis/Stange  
price/piece

250 cm	250 cm
Lagerware	Bestellware
	*

**DF 119 18 E**

**BEWEGUNGSFUGE in Edelstahl**  
EXPANSION JOINT in stainless steel  
Höhen bis / heights up to 18 mm



Artikel-Nr.  
article-no.

Fugenfarbe  
joint colour

VE  
unit

DF119 18 E

grau/grey



10

Preis/Stange  
price/piece

250 cm	250 cm
Lagerware	Bestellware
	*

**DF 119 20 E**

**BEWEGUNGSFUGE in Edelstahl**  
EXPANSION JOINT in stainless steel  
Höhen bis / heights up to 20 mm



Artikel-Nr.  
article-no.

Fugenfarbe  
joint colour

VE  
unit

DF119 20 E

grau/grey



10

Preis/Stange  
price/piece

250 cm	250 cm
Lagerware	Bestellware
	*

\* Preis auf Anfrage / price on request

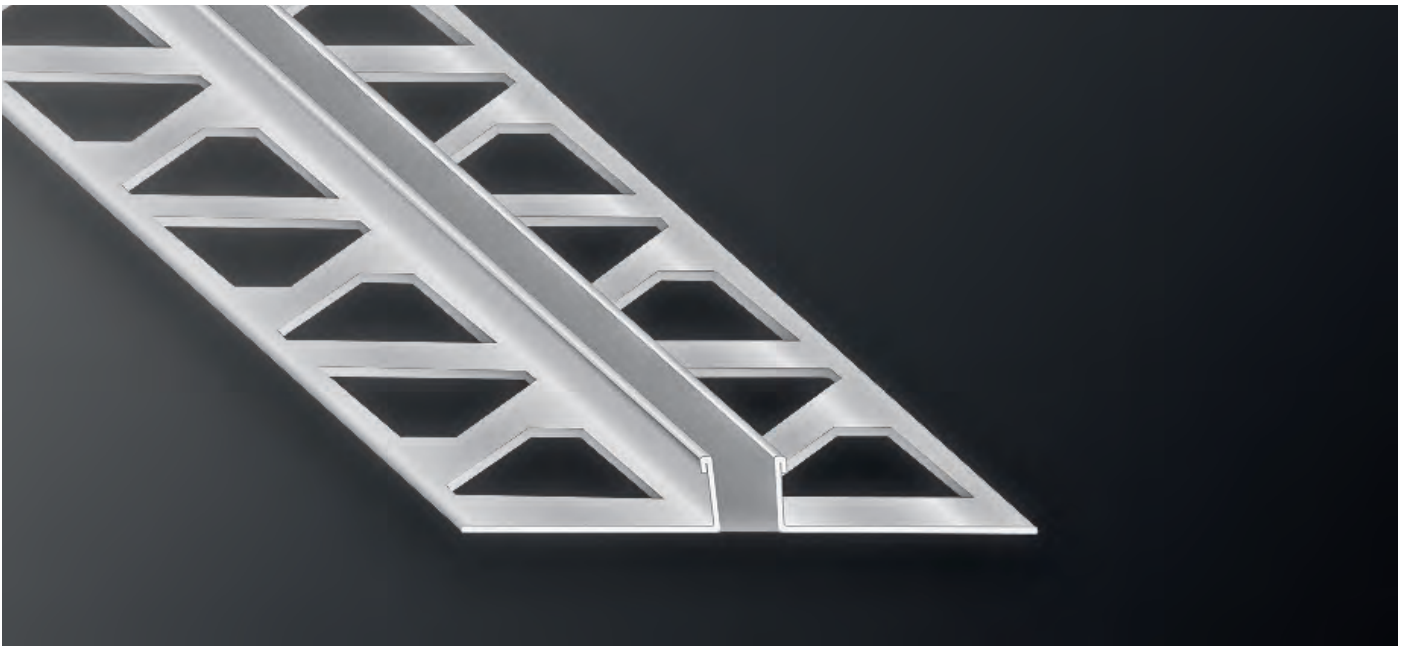

### OBJEKT BEWEGUNGSFUGEN

in Edelstahl **RAL** Farben nach Wahl  
von 2 mm - 20 mm

Bestellware ab 100 Stangen 3-4 Wochen Lieferzeit  
Untermengenzuschlag + 400,- €

### EXPANSION JOINTS

in stainless steel **RAL** colours  
up to 2 mm - 20 mm

order ware up to 100 pieces, delivery time 3-4 weeks

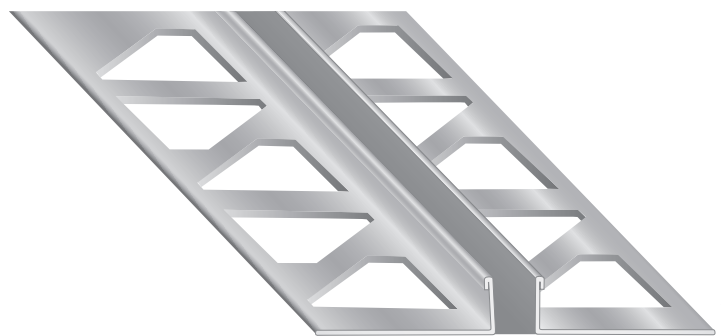





Symbolfoto

**INOX ZUBEHÖR**

**INOX FITTINGS**

**1121 C 9 E**

**FLIP „QUADRA“ Endstück zu Serie 121 C aus Edelstahl**  
 FLIP „QUADRA“ endcap to series 121 C for outcorners in stainless steel  
**10x10 mm**



**Artikel-Nr.**  
article-no.

**Farbe**  
colour

**VE**  
unit

<b>1121 C 9 E</b>	Edelstahl/ stainless steel		10
-------------------	-------------------------------	--	----

**Preis/Stück**  
price/piece

Lagerware	Bestellware
	*

**1121 C 11 E**

**FLIP „QUADRA“ Endstück zu Serie 121 C aus Edelstahl**  
 FLIP „QUADRA“ endcap to series 121 C for outcorners in stainless steel  
**12x12 mm**



**Artikel-Nr.**  
article-no.

**Farbe**  
colour

**VE**  
unit

<b>1121 C 11 E</b>	Edelstahl/ stainless steel		10
--------------------	-------------------------------	--	----

**Preis/Stück**  
price/piece

Lagerware	Bestellware
	*

**1121 C 12 E**

**FLIP „QUADRA“ Endstück zu Serie 121 C aus Edelstahl**  
 FLIP „QUADRA“ endcap to series 121 C for outcorners in stainless steel  
**13x13 mm**



**Artikel-Nr.**  
article-no.

**Farbe**  
colour

**VE**  
unit

<b>1121 C 12 E</b>	Edelstahl/ stainless steel		10
--------------------	-------------------------------	--	----

**Preis/Stück**  
price/piece

Lagerware	Bestellware
	*

**1118 AE E**

**„RONDO“ AUSSENECKE in Edelstahl**  
 „RONDO“ OUTSIDE CORNER in stainless steel



**Artikel-Nr.**  
article-no.

**Farbe**  
colour

**VE**  
unit

<b>1118 6 AE E</b>	Edelstahl/ stainless steel		10
<b>1118 8 AE E</b>	Edelstahl/ stainless steel		10
<b>1118 10 AE E</b>	Edelstahl/ stainless steel		10
<b>1118 12 AE E</b>	Edelstahl/ stainless steel		10

**Preis/Stück**  
price/piece

Lagerware	Bestellware
	*
	*
	*
	*

**1118 IE E**

**„RONDO“ INNENECKE in Edelstahl**  
 „RONDO“ INSIDE CORNER in stainless steel



**Artikel-Nr.**  
article-no.

**Farbe**  
colour

**VE**  
unit

<b>1118 6 IE E</b>	Edelstahl/ stainless steel		10
<b>1118 8 IE E</b>	Edelstahl/ stainless steel		10
<b>1118 10 IE E</b>	Edelstahl/ stainless steel		10
<b>1118 12 IE E</b>	Edelstahl/ stainless steel		10

**Preis/Stück**  
price/piece

Lagerware	Bestellware
	*
	*
	*
	*

\* Preis auf Anfrage / price on request



Symbolfoto

**HOLZDEKOR-PROFILE**

**WOODEN DECOR PROFILES**

**20110**

**AUSGLEICHSPROFIL**, aus Aluminium, selbstklebend  
 LEVEL ADAPTING PROFILE, in aluminium, self-adhesive  
**Höhen bis / heights to 10 mm**

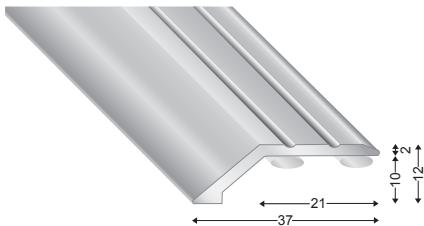

Artikel-Nr.  
article-no.

Farbe  
colour

**20110 HD**

Bestellware, Mindestabnahme ab 270 lfm  
 Lieferzeit auf Anfrage

Order article, minimum order quantity 270 m  
 delivery time on request

**105 A**

**WINKELPROFIL**, aus Aluminium, selbstklebend  
 ANGLE PROFILE, in aluminium, self-adhesive  
**25 x 18 mm**

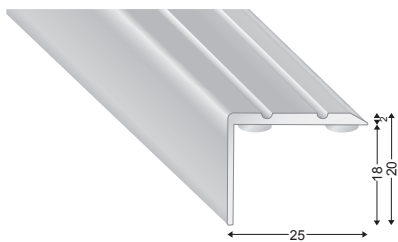

Artikel-Nr.  
article-no.

Farbe  
colour

**105 A HD**

Bestellware, Mindestabnahme ab 270 lfm  
 Lieferzeit auf Anfrage

Order article, minimum order quantity 270 m  
 delivery time on request

**503 40**

**ÜBERGANGSPROFIL**, aus Aluminium, selbstklebend  
 JOINING PROFILE, in aluminium, self-adhesive  
**40 mm**

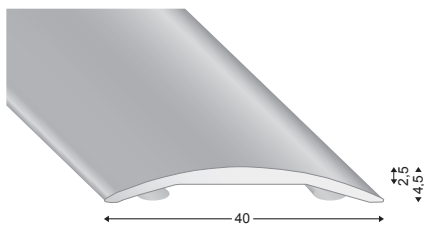

Artikel-Nr.  
article-no.

Farbe  
colour

**503 40 HD**

Bestellware, Mindestabnahme ab 270 lfm  
 Lieferzeit auf Anfrage

Order article, minimum order quantity 270 m  
 delivery time on request

FARBKARTE  
 Colour card





**SOCKELLEISTEN**

in Aluminium

**SKIRTINGS**

in aluminium



**31640**

**SOCKELLEISTE aus Aluminium**

SKIRTING in aluminium

40x11 mm



**31660**

**SOCKELLEISTE aus Aluminium**

SKIRTING in aluminium

60x11 mm



**31680**

**SOCKELLEISTE aus Aluminium**

SKIRTING in aluminium

80x11 mm



**31610**

**SOCKELLEISTE aus Aluminium**

SKIRTING in aluminium

100x11 mm

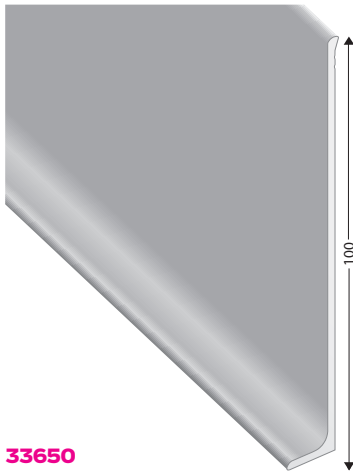

**33650**

**SOCKELLEISTE aus Aluminium**

SKIRTING in aluminium

50x15 mm

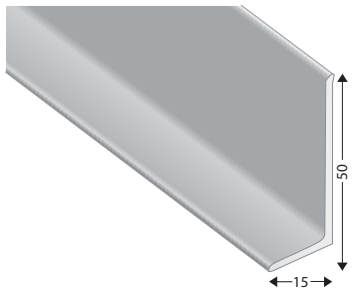

Artikel-Nr.  
article-no.

Farbe  
colour

VE  
unit

Preis/Stange  
price/piece

Preis/Stange  
price/piece

**31640 S**  
**31640 S 4**  
**31640 EO**  
**31640 EO 4**  
**31640 WEISS**  
**31640 WE 4**

silber/silver  
titan/titan  
weiß/white



10  
10  
10  
10  
10

270 cm	270 cm
Lagerware	Bestellware
<b>19,76</b>	
<b>22,40</b>	
<b>39,50</b>	

400 cm	400 cm
Lagerware	Bestellware
<b>29,26</b>	
<b>33,18</b>	
<b>58,52</b>	

Artikel-Nr.  
article-no.

Farbe  
colour

VE  
unit

Preis/Stange  
price/piece

Preis/Stange  
price/piece

**31660 S**  
**31660 S 4**  
**31660 EO**  
**31660 EO 4**  
**31660 WEISS**  
**31660 WE 4**

silber/silver  
titan/titan  
weiß/white



10  
10  
10  
10  
10

270 cm	270 cm
Lagerware	Bestellware
<b>23,14</b>	
<b>26,02</b>	
<b>46,00</b>	

400 cm	400 cm
Lagerware	Bestellware
<b>34,28</b>	
<b>38,54</b>	
<b>68,14</b>	

Artikel-Nr.  
article-no.

Farbe  
colour

VE  
unit

Preis/Stange  
price/piece

Preis/Stange  
price/piece

**31680 S**  
**31680 S 4**  
**31680 EO**  
**31680 EO 4**  
**31680 WEISS**  
**31680 WE 4**

silber/silver  
titan/titan  
weiß/white



10  
10  
10  
10  
10

270 cm	270 cm
Lagerware	Bestellware
<b>30,14</b>	
<b>36,68</b>	
<b>54,18</b>	

400 cm	400 cm
Lagerware	Bestellware
<b>44,64</b>	
<b>54,34</b>	
<b>80,26</b>	

Artikel-Nr.  
article-no.

Farbe  
colour

VE  
unit

Preis/Stange  
price/piece

Preis/Stange  
price/piece

**31610 S**  
**31610 S 4**

silber/silver



10  
10

270 cm	270 cm
Lagerware	Bestellware
<b>39,10</b>	

400 cm	400 cm
Lagerware	Bestellware
<b>57,94</b>	

Artikel-Nr.  
article-no.

Farbe  
colour

VE  
unit

Preis/Stange  
price/piece

Preis/Stange  
price/piece

**33650 S**  
**33650 S 4**

silber/silver



10  
10

270 cm	270 cm
Lagerware	Bestellware
<b>20,60</b>	

400 cm	400 cm
Lagerware	Bestellware
<b>30,52</b>	

**33670**  
**SOCKELLEISTE aus Aluminium**  
 SKIRTING in aluminium  
**70x18 mm**

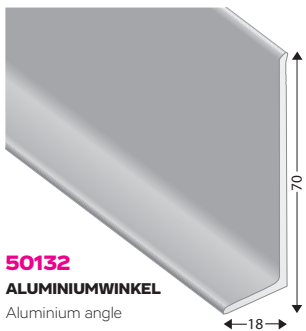

**50132**  
**ALUMINIUMWINKEL**  
 Aluminium angle  
**50x13x2 mm**



**202F**  
**ALUMINIUMBAND**  
 ALU FLAT PROFILE  
**20x2 mm**



**302F**  
**ALUMINIUMBAND**  
 ALU FLAT PROFILE  
**30x2 mm**



**402F**  
**ALUMINIUMBAND**  
 ALU FLAT PROFILE  
**40x2 mm**



**602 S**  
**ALUMINIUMBAND**  
 ALU FLAT PROFILE  
**60x2 mm**

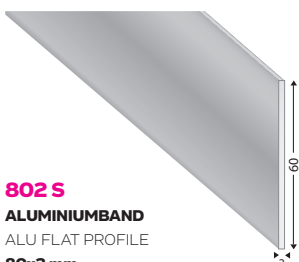

**802 S**  
**ALUMINIUMBAND**  
 ALU FLAT PROFILE  
**80x2 mm**



Artikel-Nr. article-no.	Farbe colour	VE unit	Preis/Stange price/piece		Preis/Stange price/piece	
			270 cm	270 cm	400 cm	400 cm
			Lagerware	Bestellware	Lagerware	Bestellware
<b>33670 S</b> <b>33670 S 4</b>	silber/silver	s 10	<b>28,78</b>		<b>42,64</b>	

Artikel-Nr. article-no.	Farbe colour	VE unit	Preis/Stange price/piece	
			400 cm	400 cm
			Lagerware	Bestellware
<b>50132 S 4</b>	silber/silver	s 10	<b>40,34</b>	

Artikel-Nr. article-no.	Farbe colour	VE unit	Preis/Stange price/piece	
			300 cm	300 cm
			Lagerware	Bestellware
<b>202F S 3</b>	silber/silver	s 10	<b>20,82</b>	

Artikel-Nr. article-no.	Farbe colour	VE unit	Preis/Stange price/piece	
			300 cm	300 cm
			Lagerware	Bestellware
<b>302F S 3</b>	silber/silver	s 10	<b>30,38</b>	

Artikel-Nr. article-no.	Farbe colour	VE unit	Preis/Stange price/piece	
			300 cm	300 cm
			Lagerware	Bestellware
<b>402F S 3</b>	silber/silver	s 10	<b>39,92</b>	

Artikel-Nr. article-no.	Farbe colour	VE unit	Preis/Stange price/piece	
			400 cm	400 cm
			Lagerware	Bestellware
<b>602 S 4</b>	silber/silver	s 10	<b>40,26</b>	

Artikel-Nr. article-no.	Farbe colour	VE unit	Preis/Stange price/piece	
			400 cm	400 cm
			Lagerware	Bestellware
<b>802 S 4</b>	silber/silver	s 10	<b>53,68</b>	

8A

**31960**

**SHAPE SOCKELLEISTE aus Aluminium bis 3 mm Beläge**  
SHAPE SKIRTING in aluminium for heights up to 3 mm  
**60x10,5 mm**

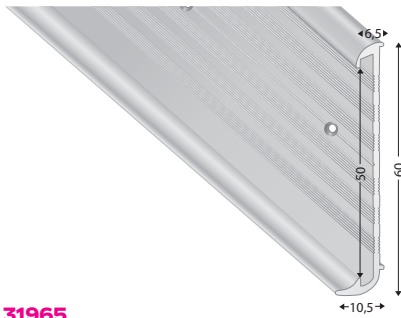

Artikel-Nr. article-no.	Farbe colour	VE unit
<b>31960 S</b>	silber/silver	10
<b>31960 EO</b>	titan/titan	10

Preis/Stange price/piece	
270 cm	270 cm
Lagerware	Bestellware
<b>24,82</b>	
<b>27,02</b>	

**31965**

**SHAPE SOCKELLEISTE aus Aluminium bis 5,5 mm Beläge**  
SHAPE SKIRTING in aluminium for heights up to 5,5 mm  
**60x12,5 mm**

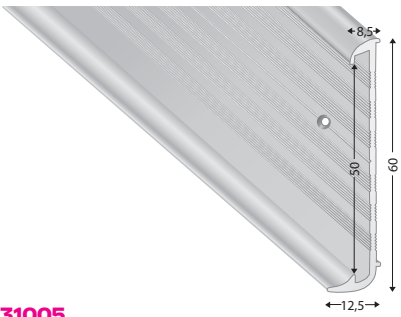

Artikel-Nr. article-no.	Farbe colour	VE unit
<b>31965 S</b>	silber/silver	10
<b>31965 EO</b>	titan/titan	10

Preis/Stange price/piece	
270 cm	270 cm
Lagerware	Bestellware
<b>26,82</b>	
<b>29,24</b>	

**31005**

**SOCKELLEISTE für Designböden aus Aluminium**  
SKIRTING for design floors in aluminium  
**102,5x5,5 mm**

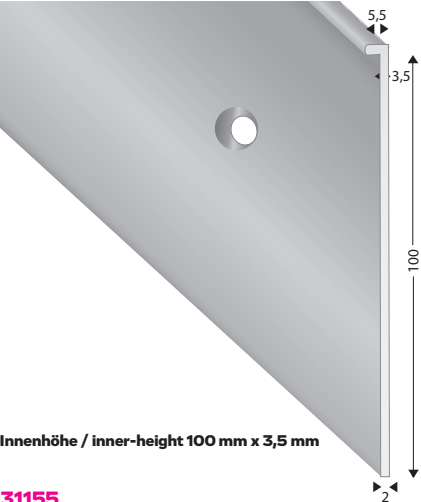

Artikel-Nr. article-no.	Farbe colour	VE unit
<b>31005 S 4</b>	silber/silver	10

Preis/Stange price/piece	
400 cm	400 cm
Lagerware	Bestellware
<b>68,50</b>	

Innenhöhe / inner-height 100 mm x 3,5 mm

**31155**

**HOCHZUGSOCKELLEISTE für Designböden aus Aluminium**  
COVE FORMING SKIRTING for design floors in aluminium  
**102,5x15 mm**



Artikel-Nr. article-no.	Farbe colour	VE unit
<b>31155 S 4</b>	silber/silver	10

Preis/Stange price/piece	
400 cm	400 cm
Lagerware	Bestellware
<b>71,50</b>	

Innenhöhe / inner-height 100 mm x 3,5 mm

**34608**  
**SOCKELLEISTE kubisch aus Aluminium**  
 SKIRTING in aluminium  
**60x8,5 mm**

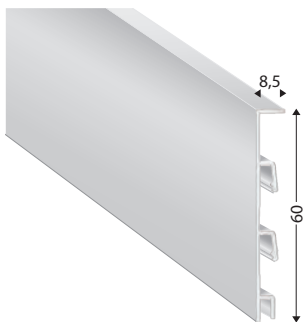

Artikel-Nr. article-no.	Farbe colour	VE unit
<b>34608 S</b>	silber/silver	10
<b>34608 SG</b>	silber gebürstet/ silver brushed	10

Preis/Stange price/piece	
270 cm	270 cm
Lagerware	Bestellware
<b>47,66</b>	
<b>59,78</b>	

8A

**346 8 C**  
**BEFESTIGUNGSClip roh**  
 3 Clips pro lfm Verbrauch  
**54,5x20 mm**

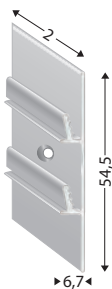

Artikel-Nr. article-no.	Farbe colour	VE unit	Blister/Stück blister/piece
<b>346 8 C</b>	roh/raw	1	100
<b>346 8 C SB</b>	roh/raw	1	10

Preis/Blister price/blister	
Lagerware	Bestellware
<b>51,42</b>	
<b>10,28</b>	

inkl. Schrauben und Dübel  
 incl screws and dowels

**34613**  
**SOCKELLEISTE kubisch aus Aluminium**  
 SKIRTING in aluminium  
**60x13,5 mm**

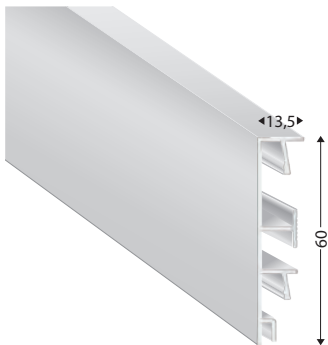

Artikel-Nr. article-no.	Farbe colour	VE unit
<b>34613 S</b>	silber/silver	10
<b>34613 SG</b>	silber gebürstet/ silver brushed	10

Preis/Stange price/piece	
270 cm	270 cm
Lagerware	Bestellware
<b>58,32</b>	
<b>73,74</b>	

**346 13 C**  
**BEFESTIGUNGSClip roh**  
 3 Clips pro lfm Verbrauch  
**57x20 mm**



Artikel-Nr. article-no.	Farbe colour	VE unit	Blister/Stück blister/piece
<b>346 13 C</b>	roh/raw	1	100
<b>346 13 C SB</b>	roh/raw	1	10

Preis/Blister price/blister	
Lagerware	Bestellware
<b>51,42</b>	
<b>10,28</b>	

inkl. Schrauben und Dübel  
 incl screws and dowels

**34808**  
**SOCKELLEISTE kubisch aus Aluminium**  
 SKIRTING in aluminium  
**80x8,5 mm**

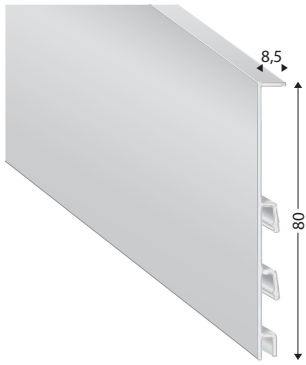

Artikel-Nr. article-no.	Farbe colour	VE unit	Blister/Stück blister/piece	Preis/Blister price/blister	
				270 cm	270 cm
				Lagerware	Bestellware
<b>34808 S</b>	silber/silver	10	S		*
<b>34808 SG</b>	silber gebürstet/ silver brushed	10	SG		*

**346 8 C**  
**BEFESTIGUNGSCLIP roh**  
 3 Clips pro lfm Verbrauch  
**54,5x20 mm**

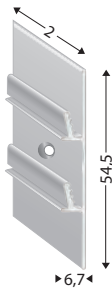

inkl. Schrauben und Dübel  
 incl screws and dowels

Artikel-Nr. article-no.	Farbe colour	VE unit	Blister/Stück blister/piece	Preis/Blister price/blister	
				Lagerware	Bestellware
<b>346 8 C</b>	roh/raw	1	R	<b>51,42</b>	
<b>346 8 C SB</b>	roh/raw	1	R	<b>10,28</b>	

**31273**  
**DICHTUNGSKEDER für Aluminium Sockelleisten**  
 Länge / length 27 lfm  
**für/for 31270, 34608, 34613, 34808**

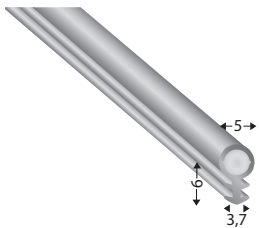

Artikel-Nr. article-no.	Farbe colour	VE unit	Preis/lfm price/lfm	
			Lagerware	Bestellware
<b>31273</b>	grau/grey	G	<b>5,96</b>	

**31270**  
**TIM SOCKELLEISTE aus Aluminium**  
 TIM SKIRTING in aluminium  
**70x13 mm**

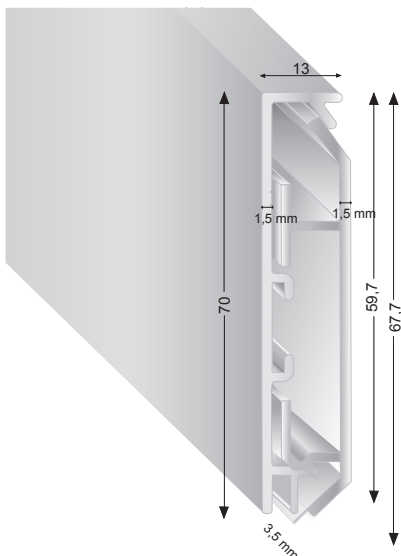

Artikel-Nr. article-no.	Farbe colour	VE/SET unit/set	Preis/Stange price/piece	
			270 cm	270 cm
			Lagerware	Bestellware
<b>31270 S</b>	silber/silver	10	<b>42,78</b>	

inkl. Untergrund / inclusive underground

\* Preis auf Anfrage / price on request



**SOCKELLEISTEN ZUBEHÖR**

in Aluminium

**FITTINGS for SKIRTINGS**

in aluminium

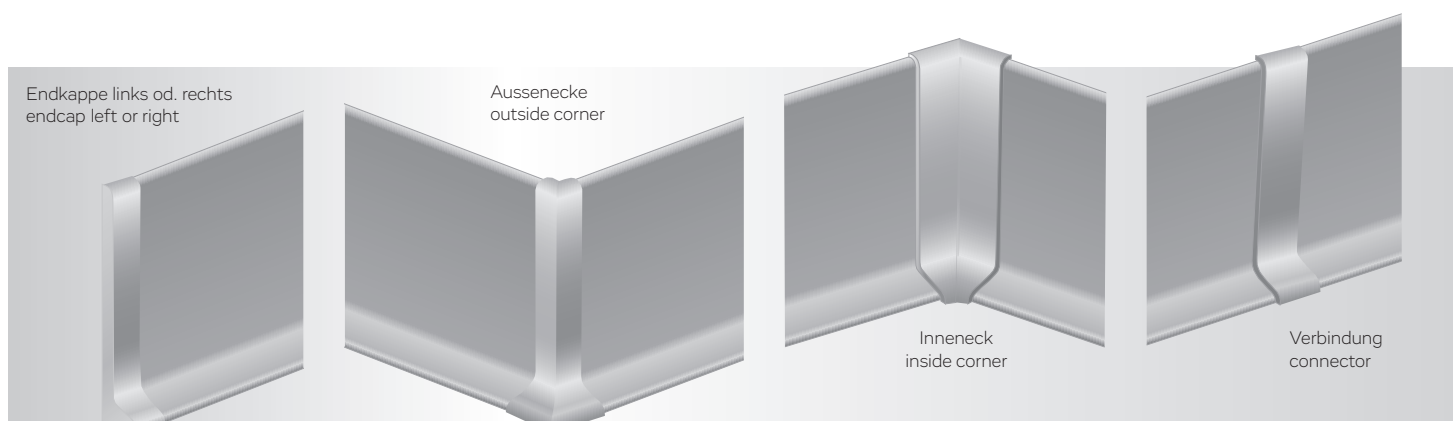

für Artikel 31640 bis 31610 / for article 31640 to 31610

	Artikel-Nr. article-no.	Farbe colour	Beschreibung description	VE unit	Preis/Stück price/piece
	<b>H= Höhe / height: 40 mm</b>	<b>314 E LI S</b>	Endkappe links / endcap left	10	<b>8,30</b>
	<b>H= Höhe / height: 60 mm</b>	<b>316 E LI S</b>		10	<b>9,56</b>
	<b>H= Höhe / height: 80 mm</b>	<b>318 E LI S</b>		10	<b>11,90</b>
	<b>H=Höhe / height: 100 mm</b>	<b>310 E LI S</b>		10	<b>15,22</b>
<small>Lagerware</small>					
	<b>H= Höhe / height: 40 mm</b>	<b>314 E RE S</b>	Endkappe rechts / endcap right	10	<b>8,30</b>
	<b>H= Höhe / height: 60 mm</b>	<b>316 E RE S</b>		10	<b>9,56</b>
	<b>H= Höhe / height: 80 mm</b>	<b>318 E RE S</b>		10	<b>11,90</b>
	<b>H=Höhe / height: 100 mm</b>	<b>310 E RE S</b>		10	<b>15,22</b>
<small>Lagerware</small>					
	<b>H= Höhe / height: 40 mm</b>	<b>314 VB S</b>	Verbindungsstück / connecting unit	10	<b>10,20</b>
	<b>H= Höhe / height: 60 mm</b>	<b>316 VB S</b>		10	<b>11,48</b>
	<b>H= Höhe / height: 80 mm</b>	<b>318 VB S</b>		10	<b>13,78</b>
	<b>H=Höhe / height: 100 mm</b>	<b>310 VB S</b>		10	<b>16,36</b>
<small>Lagerware</small>					
	<b>H= Höhe / height: 40 mm</b>	<b>314 IE S</b>	Inneneck / inside corner	10	<b>11,40</b>
	<b>H= Höhe / height: 60 mm</b>	<b>316 IE S</b>		10	<b>12,04</b>
	<b>H= Höhe / height: 80 mm</b>	<b>318 IE S</b>		10	<b>16,20</b>
	<b>H=Höhe / height: 100 mm</b>	<b>310 IE S</b>		10	<b>17,78</b>
<small>Lagerware</small>					
	<b>H= Höhe / height: 40 mm</b>	<b>314 AE S</b>	Ausseneck / outside corner	10	<b>11,40</b>
	<b>H= Höhe / height: 60 mm</b>	<b>316 AE S</b>		10	<b>12,04</b>
	<b>H= Höhe / height: 80 mm</b>	<b>318 AE S</b>		10	<b>16,20</b>
	<b>H=Höhe / height: 100 mm</b>	<b>310 AE S</b>		10	<b>17,78</b>

SOCKELLEISTEN - ZUBEHÖR Serie 33600 in Aluminium  
SKIRTINGS - FITTINGS for series 33600 in aluminium

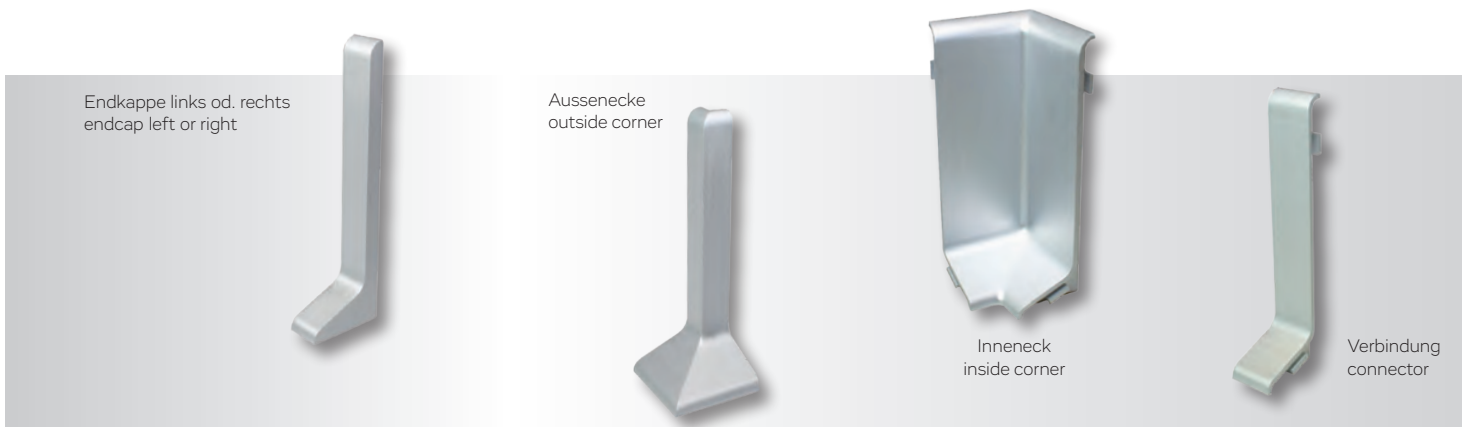

für Artikel 33650 und 33670 / for article 33650 and 33670

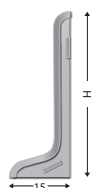

H= Höhe / height: 50 mm  
50 x 15 mm

Artikel-Nr.  
article-no. **335 E LI S**

Farbe  
colour **silber / silver**

Beschreibung  
description **Endkappe links / endcap left**

S

VE  
unit 10

Preis/Stück  
price/piece  
Lagerware

**10,60**

H= Höhe / height: 70 mm  
70 x 18 mm

**337 E LI S**

S

10

**14,84**

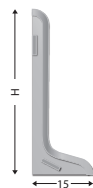

H= Höhe / height: 50 mm  
50 x 15 mm

**335 E RE S**

silber / silver

**Endkappe rechts / endcap right**

S

10

Preis/Stück  
price/piece  
Lagerware

**10,60**

H= Höhe / height: 70 mm  
70 x 18 mm

**337 E RE S**

S

10

**14,84**

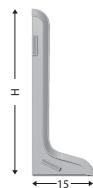

H= Höhe / height: 50 mm  
50 x 15 mm

**335 VB S**

silber / silver

**Verbindungsstück / connecting unit**

S

10

Preis/Stück  
price/piece  
Lagerware

**11,82**

H= Höhe / height: 70 mm  
70 x 18 mm

**337 VB S**

S

10

**16,56**

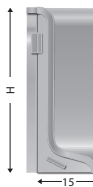

H= Höhe / height: 50 mm  
50 x 15 mm

**335 IE S**

silber / silver

**Inneneck / inside corner**

S

10

Preis/Stück  
price/piece  
Lagerware

**21,86**

H= Höhe / height: 70 mm  
70 x 18 mm

**337 IE S**

S

10

**30,62**

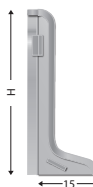

H= Höhe / height: 50 mm  
50 x 15 mm

**335 AE S**

silber / silver

**Ausseneck / outside corner**

S

10

Preis/Stück  
price/piece  
Lagerware

**16,32**

H= Höhe / height: 70 mm  
70 x 18 mm

**337 AE S**

S

10

**22,84**



SOCKELLEISTEN - ZUBEHÖR Serie 31900 in Aluminium bis 3 mm  
 SKIRTINGS - FITTINGS for series 31900 in aluminium up to 3 mm

8B







Endkappe links od. rechts  
endcap left or right

Aussenecke  
outside corner

Inneneck  
inside corner

Verbindung  
connector

für Artikel 31960

		Artikel-Nr. article-no.	Farbe colour	Beschreibung description		VE unit	Preis/Stück price/piece
	H= Höhe / height: 60 mm 60 x 8,5 mm	<b>3960 E LIS</b>	silber / silver	<b>Endkappe rechts / endcap right</b>	S	10	Lagerware <b>6,28</b>
	H= Höhe / height: 26 mm 26 x 6 mm	<b>3960 E RES</b>	silber / silver	<b>Endkappe links / endcap left</b>	S	10	Lagerware <b>6,28</b>
	H= Höhe / height: 60 mm 60 x 8,5 mm	<b>3960 VB</b>	silber / silver	<b>Verbindungsstück / connecting unit</b>	S	10	Lagerware <b>7,54</b>
	H= Höhe / height: 60 mm 60 x 8,5 mm	<b>3960 IE S</b>	silber / silver	<b>Inneneck / inside corner</b>	S	10	Lagerware <b>18,78</b>
	H= Höhe / height: 60 mm 60 x 8,5 mm	<b>3960 AE S</b>	silber / silver	<b>Ausseneck / outside corner</b>	S	10	Lagerware <b>17,20</b>

SOCKELLEISTEN - ZUBEHÖR Serie 34600 in Aluminium  
SKIRTINGS - FITTINGS for series 34600 in aluminium

8B

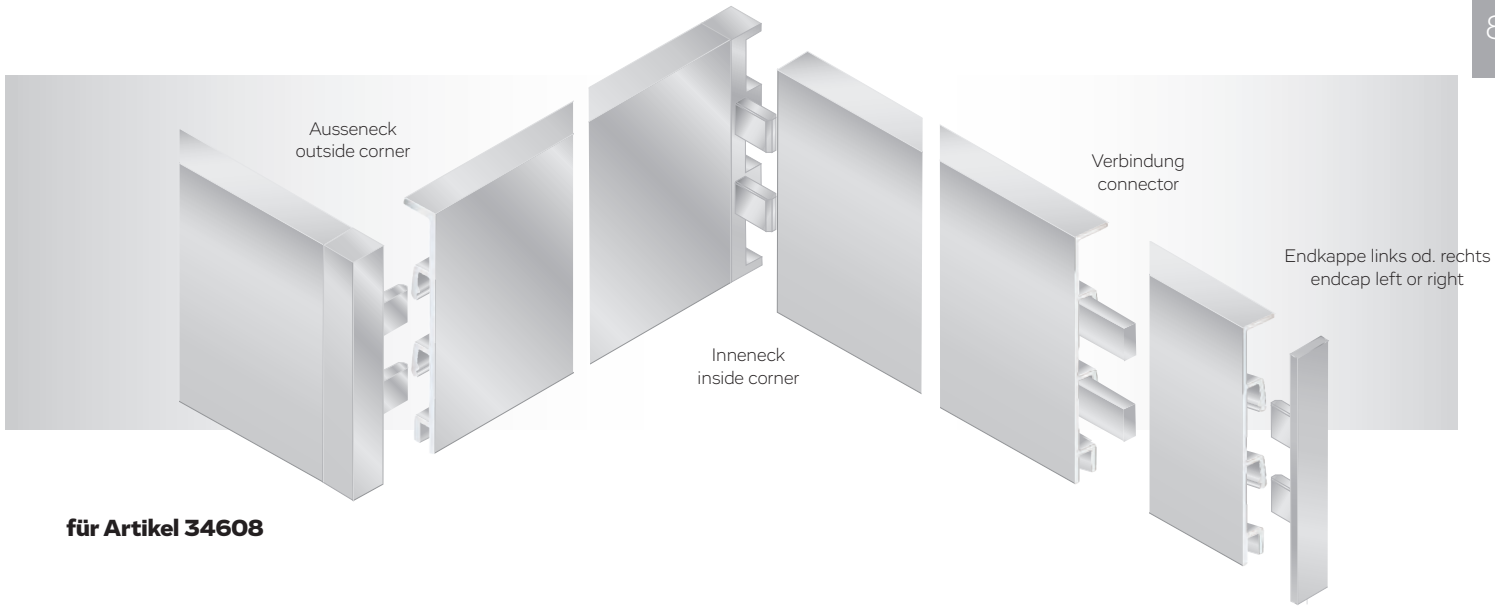

für Artikel 34608

	Artikel-Nr. article-no.	Farbe colour	Beschreibung description	VE unit	Preis/Stück price/piece <small>Lagerware</small>
<p>H= Höhe / height: 60 mm 60 x 8,5 mm</p>	<b>346 8 E S</b>	silber / silver	<b>Endkappe / endcap</b>	S	10 <b>9,56</b>
	<b>346 8 E SG</b>	silber gebürstet/ silver brushed	passend für links und rechts for left and right	SG	10 <b>9,56</b>
<p>H= Höhe / height: 26 mm 26 x 3 x 8 mm</p>	<b>346 8 VB</b>	roh / raw	<b>Verbindungsstück / connecting unit</b>	R	10 <b>1,62</b>
			1 Blister = 2 Stück 1 blister = 2 pieces		
<p>H= Höhe / height: 60 mm 60 x 8,5 mm</p>	<b>346 8 IE S</b>	silber / silver	<b>Inneneck / inside corner</b>	S	10 <b>12,26</b>
	<b>346 8 IE SG</b>	silber gebürstet/ silver brushed		SG	10 <b>12,26</b>
<p>H= Höhe / height: 60 mm 60 x 8,5 mm</p>	<b>346 8 AE S</b>	silber / silver	<b>Ausseneck / outside corner</b>	S	10 <b>11,24</b>
	<b>346 8 AE SG</b>	silber gebürstet/ silver brushed		SG	10 <b>11,24</b>

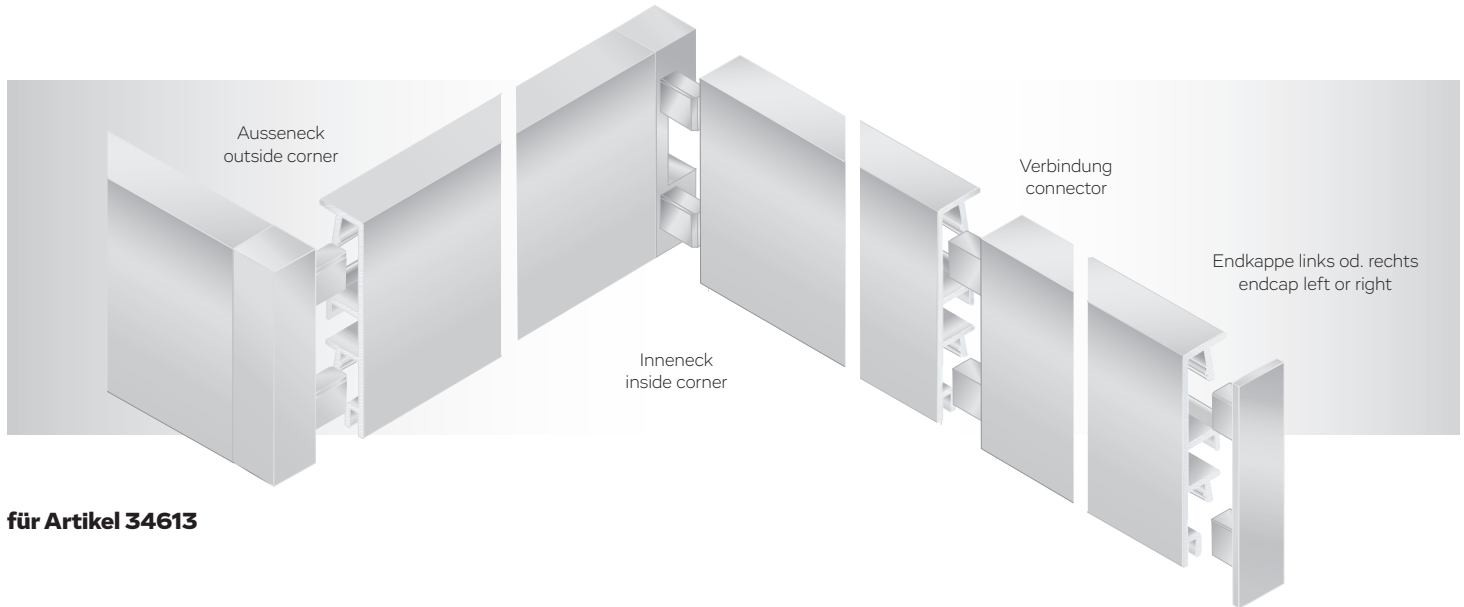

für Artikel 34613

	Artikel-Nr. article-no.	Farbe colour	Beschreibung description	VE unit	Preis/Stück price/piece
<p>H= Höhe / height: 60 mm 60 x 13,5 mm</p>	<b>346 13 E S</b>	silber / silver	<b>Endkappe / endcap</b>	10	<b>9,98</b>
	<b>346 13 E SG</b>	silber gebürstet/ silver brushed	passend für links und rechts for left and right	10	<b>9,98</b>
<p>H= Höhe / height: 26 mm 26 x 6 x 10 mm</p>	<b>346 13 VB</b>	roh / raw	<b>Verbindungsstück / connecting unit</b>	10	<b>1,62</b>
			1 Blister = 2 Stück 1 blister = 2 pieces		
<p>H= Höhe / height: 60 mm 60 x 13,5 mm</p>	<b>346 13 IE S</b>	silber / silver	<b>Inneneck / inside corner</b>	10	<b>15,06</b>
	<b>346 13 IE SG</b>	silber gebürstet/ silver brushed		10	<b>15,06</b>
<p>H= Höhe / height: 60 mm 60 x 13,5 mm</p>	<b>346 13 AE S</b>	silber / silver	<b>Ausseneck / outside corner</b>	10	<b>14,04</b>
	<b>346 13 AE SG</b>	silber gebürstet/ silver brushed		10	<b>14,04</b>



**MDF SOCKELLEISTEN „regard“**

**MDF SKIRTINGS „regard“**

# KÜGELE MANUFAKTUR

- In fünf Höhen von 69 - 194 mm
- Stärke jeweils 18 mm
- Stangenlänge 274 cm
- Feuchtigkeitsbeständig
- FSC Zertifiziert

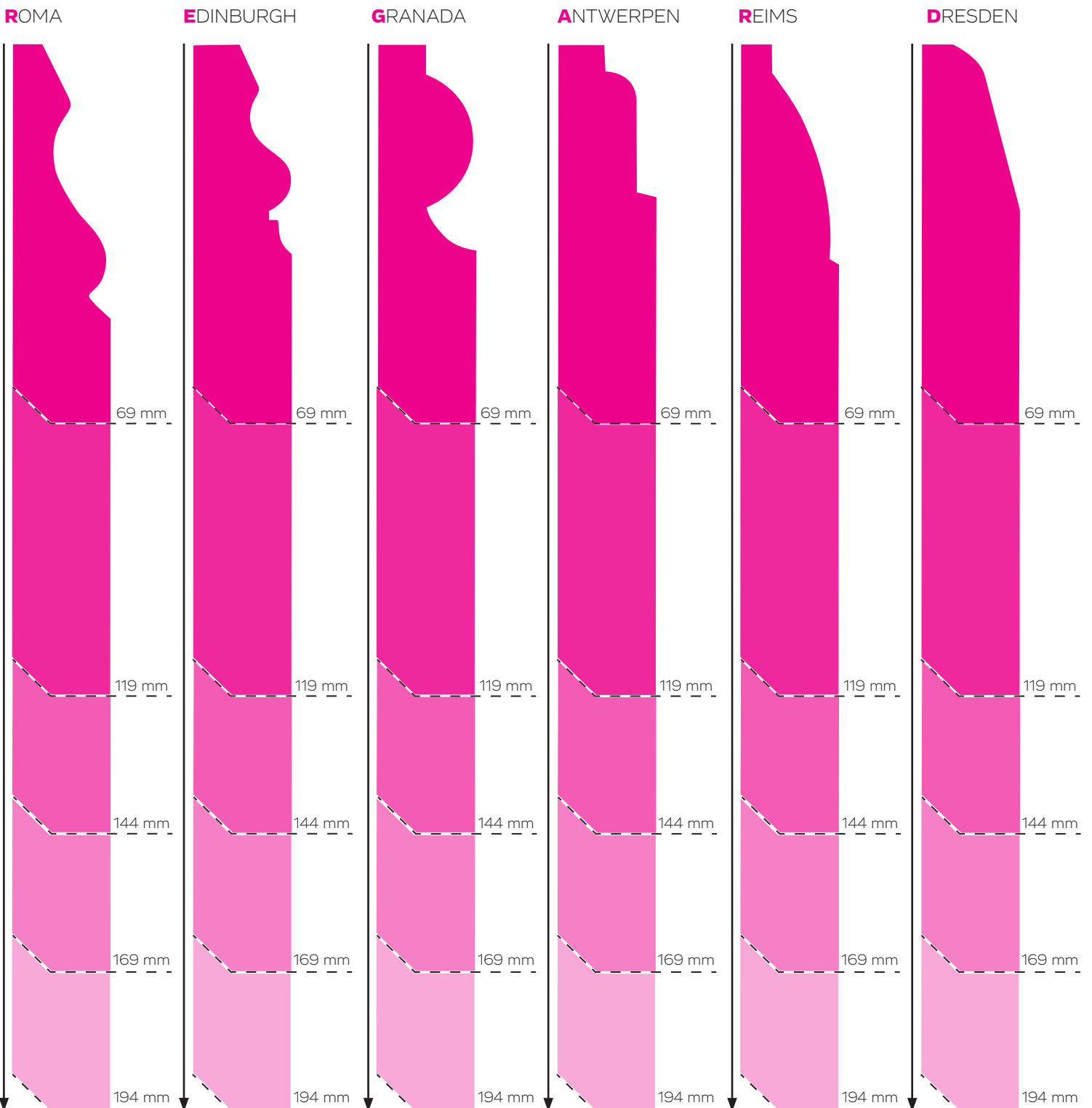

**regard ROMA**  
**MDF SOCKELLEISTE**  
 MDF SKIRTING  
**69x18 mm**



69x18 mm

Artikel-Nr. article-no.	Farbe colour	VE unit
<b>R 69 GRU</b>	grundiert/primed (G)	10
<b>R 69 LW</b>	weiß lackiert/ white lacquered  (RAL 9016)	10

Preis/Stange price/piece	
274 cm	274 cm
Lagerware	Bestellware
<b>35,44</b>	*

8C

**regard ROMA**  
**MDF SOCKELLEISTE**  
 MDF SKIRTING  
**119x18 mm**



119x18 mm

Artikel-Nr. article-no.	Farbe colour	VE unit
<b>R 119 GRU</b>	grundiert/primed (G)	10
<b>R 119 LW</b>	weiß lackiert/ white lacquered  (RAL 9016)	10

Preis/Stange price/piece	
274 cm	274 cm
Lagerware	Bestellware
<b>62,48</b>	*

**regard ROMA**  
**MDF SOCKELLEISTE**  
 MDF SKIRTING  
**144x18 mm**



144x18 mm

Artikel-Nr. article-no.	Farbe colour	VE unit
<b>R 144 GRU</b>	grundiert/primed (G)	10
<b>R 144 LW</b>	weiß lackiert/ white lacquered  (RAL 9016)	10

Preis/Stange price/piece	
274 cm	274 cm
Lagerware	Bestellware
<b>69,98</b>	*

**regard ROMA**  
**MDF SOCKELLEISTE**  
 MDF SKIRTING  
**169x18 mm**



169x18 mm

Artikel-Nr. article-no.	Farbe colour	VE unit
<b>R 169 GRU</b>	grundiert/primed (G)	10
<b>R 169 LW</b>	weiß lackiert/ white lacquered  (RAL 9016)	10

Preis/Stange price/piece	
274 cm	274 cm
Lagerware	Bestellware
<b>92,84</b>	*

**regard ROMA**  
**MDF SOCKELLEISTE**  
 MDF SKIRTING  
**194x18 mm**



194x18 mm

Artikel-Nr. article-no.	Farbe colour	VE unit
<b>R 194 GRU</b>	grundiert/primed (G)	10
<b>R 194 LW</b>	weiß lackiert/ white lacquered  (RAL 9016)	10

Preis/Stange price/piece	
274 cm	274 cm
Lagerware	Bestellware
<b>99,42</b>	*

\* Preis auf Anfrage / price on request

regard EDINBURGH

MDF SOCKELLEISTE

MDF SKIRTING

69x18 mm



69x18 mm

Artikel-Nr. article-no.	Farbe colour	VE unit
E 69 GRU	grundiert/primed (G)	10
E 69 LW	weiß lackiert/ white lacquered (RAL 9016)	10

Preis/Stange price/piece	
274 cm	274 cm
Lagerware	Bestellware
35,44	*

regard EDINBURGH

MDF SOCKELLEISTE

MDF SKIRTING

119x18 mm



119x18 mm

Artikel-Nr. article-no.	Farbe colour	VE unit
E 119 GRU	grundiert/primed (G)	10
E 119 LW	weiß lackiert/ white lacquered (RAL 9016)	10

Preis/Stange price/piece	
274 cm	274 cm
Lagerware	Bestellware
62,48	*

regard EDINBURGH

MDF SOCKELLEISTE

MDF SKIRTING

144x18 mm



144x18 mm

Artikel-Nr. article-no.	Farbe colour	VE unit
E 144 GRU	grundiert/primed (G)	10
E 144 LW	weiß lackiert/ white lacquered (RAL 9016)	10

Preis/Stange price/piece	
274 cm	274 cm
Lagerware	Bestellware
69,98	*

regard EDINBURGH

MDF SOCKELLEISTE

MDF SKIRTING

169x18 mm



169x18 mm

Artikel-Nr. article-no.	Farbe colour	VE unit
E 169 GRU	grundiert/primed (G)	10
E 169 LW	weiß lackiert/ white lacquered (RAL 9016)	10

Preis/Stange price/piece	
274 cm	274 cm
Lagerware	Bestellware
92,84	*

regard EDINBURGH

MDF SOCKELLEISTE

MDF SKIRTING

194x18 mm



194x18 mm

Artikel-Nr. article-no.	Farbe colour	VE unit
E 194 GRU	grundiert/primed (G)	10
E 194 LW	weiß lackiert/ white lacquered (RAL 9016)	10

Preis/Stange price/piece	
274 cm	274 cm
Lagerware	Bestellware
99,42	*

\* Preis auf Anfrage / price on request

**regard GRANADA**

**MDF SOCKELLEISTE**

MDF SKIRTING

**69x18 mm**



69x18 mm

Artikel-Nr.  
article-no.

Farbe  
colour

VE  
unit

**G 69 GRU**

grundiert/primed (G) 10

**G 69 LW**

weiß lackiert/  
white lacquered (RAL) 10

(RAL 9016)

Preis/Stange  
price/piece

274 cm	274 cm
Lagerware	Bestellware
<b>35,44</b>	*

8C

**regard GRANADA**

**MDF SOCKELLEISTE**

MDF SKIRTING

**119x18 mm**



119x18 mm

Artikel-Nr.  
article-no.

Farbe  
colour

VE  
unit

**G 119 GRU**

grundiert/primed (G) 10

**G 119 LW**

weiß lackiert/  
white lacquered (RAL) 10

(RAL 9016)

Preis/Stange  
price/piece

274 cm	274 cm
Lagerware	Bestellware
<b>62,48</b>	*

**regard GRANADA**

**MDF SOCKELLEISTE**

MDF SKIRTING

**144x18 mm**



144x18 mm

Artikel-Nr.  
article-no.

Farbe  
colour

VE  
unit

**G 144 GRU**

grundiert/primed (G) 10

**G 144 LW**

weiß lackiert/  
white lacquered (RAL) 10

(RAL 9016)

Preis/Stange  
price/piece

274 cm	274 cm
Lagerware	Bestellware
<b>69,98</b>	*

**regard GRANADA**

**MDF SOCKELLEISTE**

MDF SKIRTING

**169x18 mm**



169x18 mm

Artikel-Nr.  
article-no.

Farbe  
colour

VE  
unit

**G 169 GRU**

grundiert/primed (G) 10

**G 169 LW**

weiß lackiert/  
white lacquered (RAL) 10

(RAL 9016)

Preis/Stange  
price/piece

274 cm	274 cm
Lagerware	Bestellware
<b>92,84</b>	*

**regard GRANADA**

**MDF SOCKELLEISTE**

MDF SKIRTING

**194x18 mm**



194x18 mm

Artikel-Nr.  
article-no.

Farbe  
colour

VE  
unit

**G 194 GRU**

grundiert/primed (G) 10

**G 194 LW**

weiß lackiert/  
white lacquered (RAL) 10

(RAL 9016)

Preis/Stange  
price/piece

274 cm	274 cm
Lagerware	Bestellware
<b>99,42</b>	*

\* Preis auf Anfrage / price on request



**regard ANTWERPEN**

**MDF SOCKELLEISTE**

MDF SKIRTING

69x18 mm



69x18 mm

Artikel-Nr.  
article-no.

Farbe  
colour

VE  
unit

**A 69 GRU**

grundiert/primed (G)

10

**A 69 LW**

weiß lackiert/  
white lacquered (RAL)

10

(RAL 9016)

Preis/Stange  
price/piece

274 cm	274 cm
Lagerware	Bestellware
35,44	*

**regard ANTWERPEN**

**MDF SOCKELLEISTE**

MDF SKIRTING

119x18 mm



119x18 mm

Artikel-Nr.  
article-no.

Farbe  
colour

VE  
unit

**A 119 GRU**

grundiert/primed (G)

10

**A 119 LW**

weiß lackiert/  
white lacquered (RAL)

10

(RAL 9016)

Preis/Stange  
price/piece

274 cm	274 cm
Lagerware	Bestellware
62,48	*

**regard ANTWERPEN**

**MDF SOCKELLEISTE**

MDF SKIRTING

144x18 mm



144x18 mm

Artikel-Nr.  
article-no.

Farbe  
colour

VE  
unit

**A 144 GRU**

grundiert/primed (G)

10

**A 144 LW**

weiß lackiert/  
white lacquered (RAL)

10

(RAL 9016)

Preis/Stange  
price/piece

274 cm	274 cm
Lagerware	Bestellware
69,98	*

**regard ANTWERPEN**

**MDF SOCKELLEISTE**

MDF SKIRTING

169x18 mm



169x18 mm

Artikel-Nr.  
article-no.

Farbe  
colour

VE  
unit

**A 169 GRU**

grundiert/primed (G)

10

**A 169 LW**

weiß lackiert/  
white lacquered (RAL)

10

(RAL 9016)

Preis/Stange  
price/piece

274 cm	274 cm
Lagerware	Bestellware
92,84	*

**regard ANTWERPEN**

**MDF SOCKELLEISTE**

MDF SKIRTING

194x18 mm



194x18 mm

Artikel-Nr.  
article-no.

Farbe  
colour

VE  
unit

**A 194 GRU**

grundiert/primed (G)

10

**A 194 LW**

weiß lackiert/  
white lacquered (RAL)

10

(RAL 9016)

Preis/Stange  
price/piece

274 cm	274 cm
Lagerware	Bestellware
99,42	*

\* Preis auf Anfrage / price on request

**regard REIMS**  
**MDF SOCKELLEISTE**  
 MDF SKIRTING  
**69x18 mm**



69x18 mm

Artikel-Nr. article-no.	Farbe colour	VE unit
<b>RE 69 GRU</b>	grundiert/primed (G)	10
<b>RE 69 LW</b>	weiß lackiert/ white lacquered (RAL 9016)	10

Preis/Stange price/piece	
274 cm	274 cm
Lagerware	Bestellware
<b>35,44</b>	*

8C

**regard REIMS**  
**MDF SOCKELLEISTE**  
 MDF SKIRTING  
**119x18 mm**



119x18 mm

Artikel-Nr. article-no.	Farbe colour	VE unit
<b>RE 119 GRU</b>	grundiert/primed (G)	10
<b>RE 119 LW</b>	weiß lackiert/ white lacquered (RAL 9016)	10

Preis/Stange price/piece	
274 cm	274 cm
Lagerware	Bestellware
<b>62,48</b>	*

**regard REIMS**  
**MDF SOCKELLEISTE**  
 MDF SKIRTING  
**144x18 mm**



144x18 mm

Artikel-Nr. article-no.	Farbe colour	VE unit
<b>RE 144 GRU</b>	grundiert/primed (G)	10
<b>RE 144 LW</b>	weiß lackiert/ white lacquered (RAL 9016)	10

Preis/Stange price/piece	
274 cm	274 cm
Lagerware	Bestellware
<b>69,98</b>	*

**regard REIMS**  
**MDF SOCKELLEISTE**  
 MDF SKIRTING  
**169x18 mm**



169x18 mm

Artikel-Nr. article-no.	Farbe colour	VE unit
<b>RE 169 GRU</b>	grundiert/primed (G)	10
<b>RE 169 LW</b>	weiß lackiert/ white lacquered (RAL 9016)	10

Preis/Stange price/piece	
274 cm	274 cm
Lagerware	Bestellware
<b>92,84</b>	*

**regard REIMS**  
**MDF SOCKELLEISTE**  
 MDF SKIRTING  
**194x18 mm**



194x18 mm

Artikel-Nr. article-no.	Farbe colour	VE unit
<b>RE 194 GRU</b>	grundiert/primed (G)	10
<b>RE 194 LW</b>	weiß lackiert/ white lacquered (RAL 9016)	10

Preis/Stange price/piece	
274 cm	274 cm
Lagerware	Bestellware
<b>99,42</b>	*

\* Preis auf Anfrage / price on request

**regard DRESDEN**

**MDF SOCKELLEISTE**

MDF SKIRTING

**69x18 mm**



**69x18 mm**

**Artikel-Nr.**  
article-no.

**Farbe**  
colour

**VE**  
unit

**D 69 GRU**

grundiert/primed (G) 10

**D 69 LW**

weiß lackiert/  
white lacquered (RAL)

(RAL 9016)

**Preis/Stange**  
price/piece

274 cm Lagerware	274 cm Bestellware
<b>35,44</b>	*

**regard DRESDEN**

**MDF SOCKELLEISTE**

MDF SKIRTING

**119x18 mm**



**119x18 mm**

**Artikel-Nr.**  
article-no.

**Farbe**  
colour

**VE**  
unit

**D 119 GRU**

grundiert/primed (G) 10

**D 119 LW**

weiß lackiert/  
white lacquered (RAL)

(RAL 9016)

**Preis/Stange**  
price/piece

274 cm Lagerware	274 cm Bestellware
<b>62,48</b>	*

**regard DRESDEN**

**MDF SOCKELLEISTE**

MDF SKIRTING

**144x18 mm**



**144x18 mm**

**Artikel-Nr.**  
article-no.

**Farbe**  
colour

**VE**  
unit

**D 144 GRU**

grundiert/primed (G) 10

**D 144 LW**

weiß lackiert/  
white lacquered (RAL)

(RAL 9016)

**Preis/Stange**  
price/piece

274 cm Lagerware	274 cm Bestellware
<b>69,98</b>	*

**regard DRESDEN**

**MDF SOCKELLEISTE**

MDF SKIRTING

**169x18 mm**



**169x18 mm**

**Artikel-Nr.**  
article-no.

**Farbe**  
colour

**VE**  
unit

**D 169 GRU**

grundiert/primed (G) 10

**D 169 LW**

weiß lackiert/  
white lacquered (RAL)

(RAL 9016)

**Preis/Stange**  
price/piece

274 cm Lagerware	274 cm Bestellware
<b>92,84</b>	*

**regard DRESDEN**

**MDF SOCKELLEISTE**

MDF SKIRTING

**194x18 mm**



**194x18 mm**

**Artikel-Nr.**  
article-no.

**Farbe**  
colour

**VE**  
unit

**D 194 GRU**

grundiert/primed (G) 10

**D 194 LW**

weiß lackiert/  
white lacquered (RAL)

(RAL 9016)

**Preis/Stange**  
price/piece

274 cm Lagerware	274 cm Bestellware
<b>99,42</b>	*

\* Preis auf Anfrage / price on request

8C



**MDF SOCKELLEISTEN weiss**

**MDF SKIRTINGS white**

**ALT WIEN MDF Sockelleiste FOLIERT**

**weiss foliert**, überlackierbar  
MDF skirting, white foil, overpaintable  
**58x19 mm**

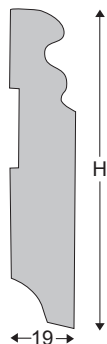

Artikel-Nr. article-no.	Farbe colour	VE unit
<b>AW1960 WEISS</b>	weiß/white	5

Preis/Stange price/piece	
250 cm	250 cm
Lagerware	Bestellware
<b>16,08</b>	

**ALT WIEN MDF Sockelleiste FOLIERT**

**weiss foliert**, überlackierbar  
MDF skirting, white foil, overpaintable  
**80x19 mm**



Artikel-Nr. article-no.	Farbe colour	VE unit
<b>AW1980 WEISS</b>	weiß/white	5

Preis/Stange price/piece	
250 cm	250 cm
Lagerware	Bestellware
<b>18,44</b>	

**ALT WIEN MDF Sockelleiste FOLIERT**

**weiss foliert**, überlackierbar  
MDF skirting, white foil, overpaintable  
**96x19 mm**



Artikel-Nr. article-no.	Farbe colour	VE unit
<b>AW1910 WEISS</b>	weiß/white	5

Preis/Stange price/piece	
250 cm	250 cm
Lagerware	Bestellware
<b>20,10</b>	

**ALT WIEN MDF Sockelleiste FOLIERT**

**weiss foliert**, überlackierbar  
MDF skirting, white foil, overpaintable  
**115x19 mm**

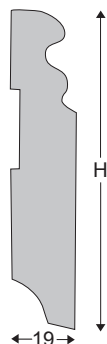

Artikel-Nr. article-no.	Farbe colour	VE unit
<b>AW1912 WEISS</b>	weiß/white	5

Preis/Stange price/piece	
250 cm	250 cm
Lagerware	Bestellware
<b>22,36</b>	

8D

**MODERN MDF Sockelleiste FOLIERT**

**weiss foliert**, überlackierbar  
MDF skirting, white foil, overpaintable  
**58x19 mm**

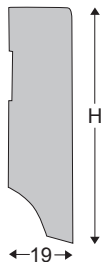
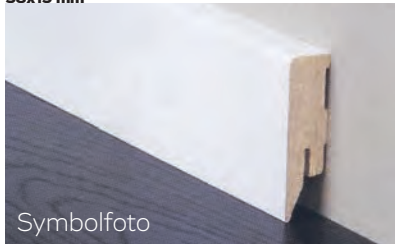

Artikel-Nr. article-no.	Farbe colour	VE unit
<b>MO6019 WEISS</b>	weiß/white	5

Preis/Stange price/piece	
250 cm	250 cm
Lagerware	Bestellware
<b>16,08</b>	

**MODERN MDF Sockelleiste FOLIERT**

**weiss foliert**, überlackierbar  
MDF skirting, white foil, overpaintable  
**78x19 mm**

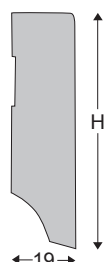
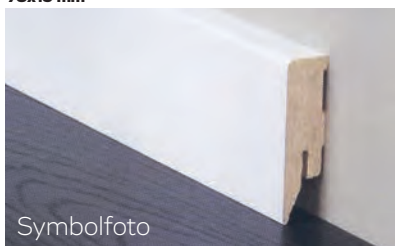

Artikel-Nr. article-no.	Farbe colour	VE unit
<b>MO8019 WEISS</b>	weiß/white	5

Preis/Stange price/piece	
250 cm	250 cm
Lagerware	Bestellware
<b>18,44</b>	

**ALT WIEN MDF Sockelleiste LACKIERT**

**weiss lackiert**  
MDF skirting, white foil, lacquered  
**57x19 mm**

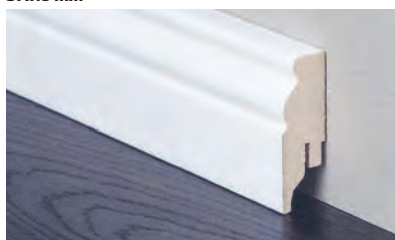

Artikel-Nr. article-no.	Farbe colour	VE unit
<b>AW1957 WE LA</b>	RAL 9010	10

Preis/Stange price/piece	
250 cm	250 cm
Lagerware	Bestellware
	<b>24,70</b>

**ALT WIEN MDF Sockelleiste LACKIERT**

**weiss lackiert**  
MDF skirting, white foil, lacquered  
**80x19 mm**

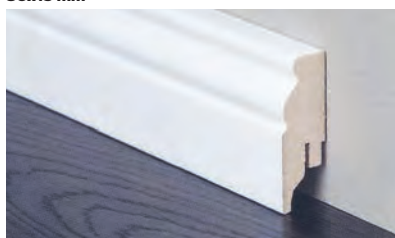

Artikel-Nr. article-no.	Farbe colour	VE unit
<b>AW1980 WE LA</b>	RAL 9010	5

Preis/Stange price/piece	
250 cm	250 cm
Lagerware	Bestellware
	<b>26,40</b>

**ALT WIEN MDF Sockelleiste LACKIERT**

**weiss lackiert**  
MDF skirting, white foil, lacquered  
**96x19 mm**

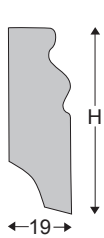
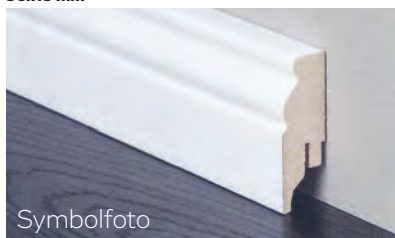

Artikel-Nr. article-no.	Farbe colour	VE unit
<b>AW1996 WE LA</b>	RAL 9010	5

Preis/Stange price/piece	
250 cm	250 cm
Lagerware	Bestellware
	<b>29,50</b>

**ALT WIEN MDF Sockelleiste LACKIERT**

**weiss lackiert**  
MDF skirting, white foil, lacquered  
**120x19 mm**

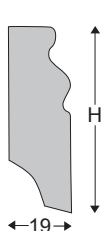
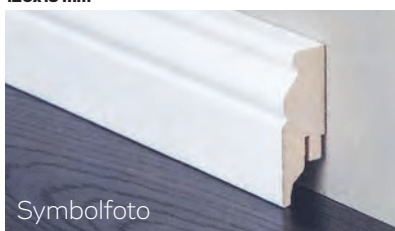

Artikel-Nr. article-no.	Farbe colour	VE unit
<b>AW1912 WE LA</b>	RAL 9010	5

Preis/Stange price/piece	
250 cm	250 cm
Lagerware	Bestellware
	<b>34,90</b>

BESTELLWARE = ab 100 m / order article = up to 100 m  
Lieferzeit ca. 3 Wochen / delivery time 3 weeks

**MODERN MDF Sockelleiste LACKIERT**

**weiss lackiert**  
MDF skirting, white foil, lacquered  
**40x16 mm**

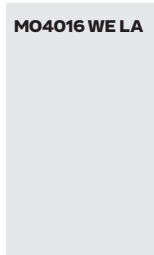
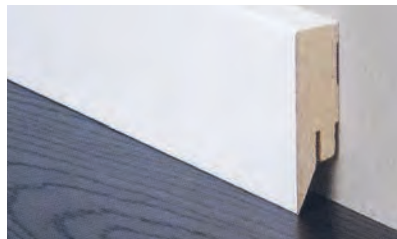

**Artikel-Nr.**  
article-no. **MO4016 WE LA**

**Farbe**  
colour **RAL 9010**

**VE**  
unit **10**



Preis/Stange price/piece	
250 cm	250 cm
Lagerware	Bestellware
<b>15,80</b>	

**MODERN MDF Sockelleiste LACKIERT**

**weiss lackiert**  
MDF skirting, white foil, lacquered  
**58x16 mm**

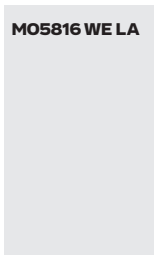
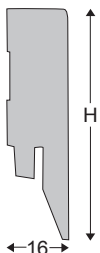

**Artikel-Nr.**  
article-no. **MO5816 WE LA**

**Farbe**  
colour **RAL 9010**

**VE**  
unit **10**



Preis/Stange price/piece	
250 cm	250 cm
Lagerware	Bestellware
<b>18,80</b>	

**MODERN MDF Sockelleiste LACKIERT**

**weiss lackiert**  
MDF skirting, white foil, lacquered  
**78x16 mm**

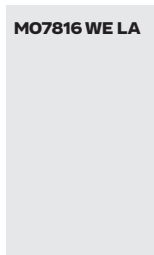
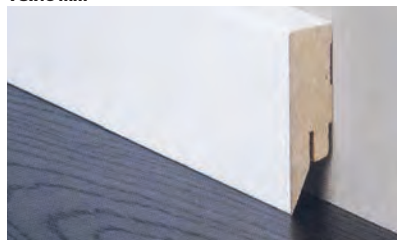

**Artikel-Nr.**  
article-no. **MO7816 WE LA**

**Farbe**  
colour **RAL 9010**

**VE**  
unit **5**



Preis/Stange price/piece	
250 cm	250 cm
Lagerware	Bestellware
	<b>23,60</b>

**MODERN MDF Sockelleiste LACKIERT**

**weiss lackiert**  
MDF skirting, white foil, lacquered  
**100x16 mm**

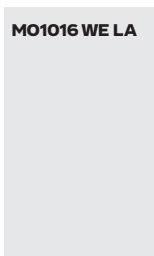
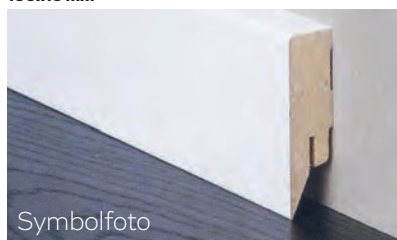

**Artikel-Nr.**  
article-no. **MO1016 WE LA**

**Farbe**  
colour **RAL 9010**

**VE**  
unit **5**



Preis/Stange price/piece	
250 cm	250 cm
Lagerware	Bestellware
	<b>28,40</b>

**MODERN MDF Sockelleiste LACKIERT**

**weiss lackiert**  
MDF skirting, white foil, lacquered  
**120x16 mm**

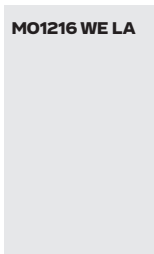
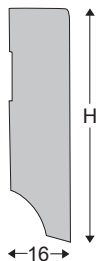

**Artikel-Nr.**  
article-no. **MO1216 WE LA**

**Farbe**  
colour **RAL 9010**

**VE**  
unit **5**



Preis/Stange price/piece	
250 cm	250 cm
Lagerware	Bestellware
	<b>31,70</b>

BESTELLWARE = ab 100 m / order article = up to 100 m  
Lieferzeit ca. 3 Wochen / delivery time 3 weeks



**FURNIERTE MASSIVSOCKELLEISTEN  
MODERN**

**VENEERED WOODEN SKIRTINGS  
MODERN**



**MODERN 40 - Edelfurnierte Holzkern Sockelleiste**

Trägermaterial - massives Weichholz

VENEERED solid wood skirting

40x16 mm



- Echtholz furnier / real wood veneer



Artikel-Nr. article-no.	Farbe colour	VE unit
<b>MO4016 AHORN</b>	ahorn	10
<b>MO4016 BU GE</b>	buche gedämpft	10
<b>MO4016 EICHE</b>	eiche	10
<b>MO4016 NUSS</b>	nuss	10
<b>MO4016 WEISS</b>	weiß foliert	10
<b>MO4016 WE GE</b>	eiche weiß geölt	10

Preis/Stange price/piece	
240 cm	240 cm
Lagerware	Bestellware
<b>15,18</b>	
<b>15,18</b>	
<b>15,18</b>	
<b>16,90</b>	
<b>16,90</b>	
<b>18,18</b>	

**MODERN 58 - Edelfurnierte Holzkern Sockelleiste**

Trägermaterial - massives Weichholz

VENEERED solid wood skirting

58x16 mm



- Echtholz furnier / real wood veneer

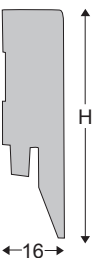

Artikel-Nr. article-no.	Farbe colour	VE unit
<b>M05816 AHORN</b>	ahorn	10
<b>M05816 BU GE</b>	buche gedämpft	10
<b>M05816 EICHE</b>	eiche	10
<b>M05816 NUSS</b>	nuss	10
<b>M05816 WEISS</b>	weiß foliert	10
<b>M05816 WE GE</b>	eiche weiß geölt	10

Preis/Stange price/piece	
240 cm	240 cm
Lagerware	Bestellware
<b>18,18</b>	
<b>18,18</b>	
<b>18,18</b>	
<b>20,76</b>	
<b>20,76</b>	
<b>21,64</b>	



**DREIKANT und SCHWEIZERLEISTEN**

**TRIANGULAR and SWISS skirtings**

**SCHWEIZER Massivsockelleiste**

lackiert oder roh  
SWISS solid wood skirting  
10x33 mm

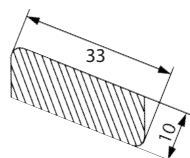

Artikel-Nr. article-no.	Farbe colour	VE unit
<b>SL1035 EICHE</b>	eiche	10
<b>SL1035 EI RO</b>	eiche roh	10
<b>SL1035 ESCHE</b>	esche	10
<b>SL1035 BUCHE</b>	buche	10
<b>SL1035 AHORN</b>	ahorn	10
<b>SL1035 NUSS</b>	nuss	10

Preis/Stange price/piece	
240 cm	240 cm
Lagerware	Bestellware
<b>13,80</b>	<b>12,54</b>
<b>13,26</b>	
<b>10,88</b>	<b>23,32</b>
<b>19,20</b>	

**SCHWEIZER Massivsockelleiste mit DÄMMBAND**

lackiert  
SWISS solid wood skirting, with insulation strip  
10x33 mm

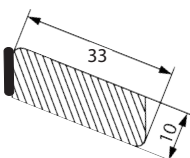

Artikel-Nr. article-no.	Farbe colour	VE unit
<b>1035SK EICHE</b>	eiche	10
<b>1035SK ESCHE</b>	esche	10

Preis/Stange price/piece	
240 cm	240 cm
Lagerware	Bestellware
<b>16,44</b>	<b>15,16</b>

**DREIKANT Massivsockelleiste**

lackiert oder roh  
TRIANGULAR solid wood skirting  
23x32 mm

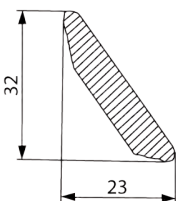

Artikel-Nr. article-no.	Farbe colour	VE unit
<b>SL2332 EICHE</b>	eiche	10
<b>SL2332 EI RO</b>	eiche roh	10
<b>SL2332 BUCHE</b>	buche	10

Preis/Stange price/piece	
240 cm	240 cm
Lagerware	Bestellware
<b>15,66</b>	
<b>14,08</b>	
<b>11,78</b>	

**DREIKANT Massivsockelleiste mit DÄMMBAND**

lackiert  
TRIANGULAR solid wood skirting, with insulation strip  
23x32 m

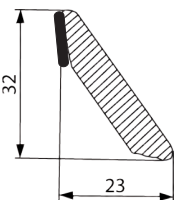

Artikel-Nr. article-no.	Farbe colour	VE unit
<b>2332SK EICHE</b>	eiche	10

Preis/Stange price/piece	
240 cm	240 cm
Lagerware	Bestellware
<b>16,66</b>	

**BESCHICHTUNGSBAND für Holz - DÄMMBAND**

selbstklebend  
Insulation strip for wood - self adhesive  
3x8 mm



Artikel-Nr. article-no.	Farbe colour	VE unit
<b>DÄMMBAND</b>	weiß	5x20 m
<b>DÄMMBAND S</b>	schwarz	5x20 m
<b>DÄMMBAND BES</b>	beschichtet	1

Preis/lfm price/m	
Lagerware	Bestellware
<b>0,44</b>	<b>0,68</b>
<b>0,44</b>	



**FURNIERTE MASSIVSOCKELLEISTEN**

**VENEERED SOLID WOOD SKIRTINGS**

**EDELFURNIERTE Holzsockelleiste**

Trägermaterial - massives Weichholz

Veneered solid wood skirting

28x28 mm

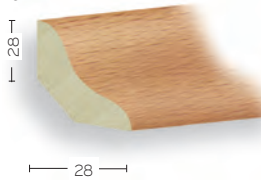

Artikel-Nr. article-no.	Farbe colour	VE unit
28 AHORN	ahorn	40
28 BUCHE	buche	40
28 EICHE	eiche	40
28 ESCH	esche	40
28 FICHTE	fichte	40
28 KIRSCH	kirsch	40
28 NUSS	nuss	40
28 WEISS LA.	weiß foliert	40

Preis/Stange price/piece	
250 cm	250 cm
Lagerware	Bestellware
10,76	
10,76	
10,76	
10,76	10,76
	10,76
	10,94
	14,38

**EDELFURNIERTE Holzsockelleiste**

Trägermaterial - massives Weichholz

Veneered solid wood skirting

40x20 mm



Artikel-Nr. article-no.	Farbe colour	VE unit
4022 AHORN	ahorn	20
4022 BIRKE	birke	20
4022 BUCHE	buche	20
4022 EICHE	eiche	20
4022 FICHTE	fichte	20
4022 KIRSCH	kirsch	20
4022 LÄRCH	lärche	20
4022 NUSS	nuss	20
4022 WEISS	weiß foliert	20

Preis/Stange price/piece	
250 cm	250 cm
Lagerware	Bestellware
14,10	
14,10	14,10
14,10	
	14,10
	14,74
	14,10
	14,74
	17,14

**EDELFURNIERTE Holzsockelleiste**

Trägermaterial - massives Weichholz

Veneered solid wood skirting

60x20 mm



Artikel-Nr. article-no.	Farbe colour	VE unit
6022 AHORN	ahorn	20
6022 BUCHE	buche	20
6022 EICHE	eiche	20
6022 WEISS	weiß foliert	20

Preis/Stange price/piece	
250 cm	250 cm
Lagerware	Bestellware
15,22	
15,22	
15,22	18,76

**EDELFURNIERTE Holzsockelleiste**

Trägermaterial - massives Weichholz

Veneered solid wood skirting

38x19 mm

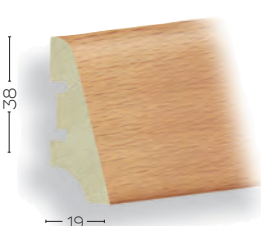

Artikel-Nr. article-no.	Farbe colour	VE unit
SL4018 AHORN	ahorn	20
SL4018 AKAZI	akazie	20
SL4018 BIRKE	birke	20
SL4018 BUCHE	buche	20
SL4018 DOUSS	doussie	20
SL4018 EI RO	eiche roh	20
SL4018 EICHE	eiche	20
SL4018 ESCH	esche	20
SL4018 IROKO	iroko	20
SL4018 KIRSC	kirsche	20
SL4018 LÄRCH	lärche	20
SL4018 MER	merbau	20
SL4018 NUSS	nuss	20
SL4018 RAUCH	räuchereiche	20
SL4018 WE GE	eiche weiß geölt	20
SL4018 WEISS	weiß foliert	20
SL4018 WENGE	wenge	20

Preis/Stange price/piece	
250 cm	250 cm
Lagerware	Bestellware
12,18	
	26,86
	12,74
12,74	
	14,64
12,74	
12,74	
12,74	14,64
13,68	
12,74	
	15,84
13,68	
	15,84
15,84	
15,84	
	15,84

**EDELFURNIERTE Holzsockelleiste**

Trägermaterial - massives Weichholz

Veneered solid wood skirting

58x20 mm

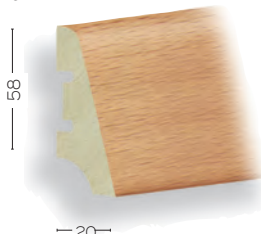

Artikel-Nr. article-no.	Farbe colour	VE unit
5820 AHORN	ahorn	20
5820 BUCHE	buche	20
5820 DOUSSIE	doussie	20
5820 EI ROH	eiche roh	20
5820 EICHE	eiche	20
5820 ESCH	esche	20
5820 FICHTE	fichte	20
5820 KIRSCH	kirsche	20
5820 LÄRCH	lärche	20
5820 NUSS	nuss	20
5820 RAUCH	räuchereiche	20
5820 WEISS	weiß foliert	20

Preis/Stange price/piece	
250 cm	250 cm
Lagerware	Bestellware
15,94	
15,94	
	20,90
	17,62
15,94	
15,94	
	15,94
	16,68
15,94	
16,68	
	15,94
18,50	

**EDELFURNIERTE Holzsockelleiste**

Trägermaterial - massives Weichholz

Veneered solid wood skirting

80x15 mm

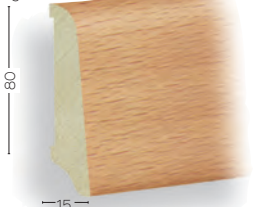

Artikel-Nr. article-no.	Farbe colour	VE unit
80 BUCHE	buche	20
80 EICHE	eiche	20
80 WEISS	weiß foliert	20

Preis/Stange price/piece	
250 cm	250 cm
Lagerware	Bestellware
19,34	
19,34	
23,72	

BESTELLWARE = ab 500 m / order article = up to 500 m  
Lieferzeit ca. 5 - 6 Wochen / delivery time 5 - 6 weeks



**HEIZROHR SOCKELLEISTEN**

**HEATING TUBE SKIRTINGS**

# HEIZROHR SOCKELLEISTE

8H

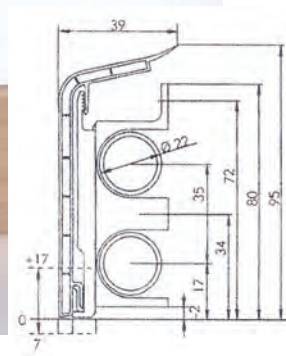

**Außen- und Innenecken sind nur mit Schellen verwendbar!**  
**Outer and inner corners can only be mounted with clamps!**

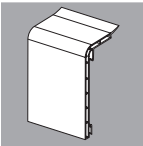
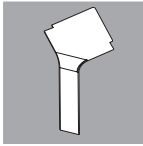
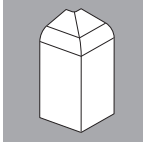
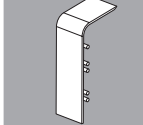
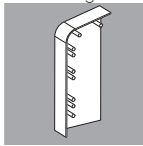
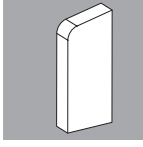
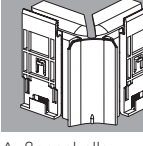
	Artikel-Nr.	Beschreibung	Farbe	VE	VK Preis
 Sockelleistenprofil Skirting board	<b>HZ2010 AHORN</b>	SLF2000A Sockelleiste 95x39 mm inkl. 8 Schellen 2150	ahorn	10x4m pro Stange	<b>88,70</b>
	<b>HZ2011 AHORN</b>	IE2000A Inneneck inkl. 1 Schelle 2151D	ahorn	10 pro Stück	<b>13,68</b>
	<b>HZ2012 AHORN</b>	AE2000A Außeneck inkl. 1 Schelle 2152D	ahorn	10 pro Stück	<b>13,68</b>
	<b>HZ2013 AHORN</b>	ST A Stoßverbinder	ahorn	10 pro Stück	<b>5,12</b>
	<b>HZ2014 AHORN</b>	ES A li Endstück links	ahorn	10 pro Stück	<b>6,68</b>
	<b>HZ2015 AHORN</b>	ES A re Endstück rechts	ahorn	10 pro Stück	<b>6,68</b>
 Inneneck Inside corner	<b>HZ2020 BU HL</b>	SLF2000BH Sockelleiste 95x39 mm inkl. 8 Schellen 2150	buche hell	10x4m pro Stange	<b>84,78</b>
	<b>HZ2021 BU HL</b>	IE2000BH Inneneck inkl. 1 Schelle 2151D	buche hell	10 pro Stück	<b>13,50</b>
	<b>HZ2022 BU HL</b>	AE2000BH Außeneck inkl. 1 Schelle 2152D	buche hell	10 pro Stück	<b>13,50</b>
	<b>HZ2023 BU HL</b>	ST BH Stoßverbinder	buche hell	10 pro Stück	<b>5,02</b>
	<b>HZ2024 BU HL</b>	ES BH li Endstück links	buche hell	10 pro Stück	<b>6,50</b>
	<b>HZ2025 BU HL</b>	ES BH re Endstück rechts	buche hell	10 pro Stück	<b>6,50</b>
 Außeneck Outside corner	<b>HZ2030 BU DK</b>	SLF2000BD Sockelleiste 95x39 mm inkl. 8 Schellen 2150	buche dkl	10x4m pro Stange	<b>88,70</b>
	<b>HZ2031 BU DK</b>	IE2000BD Inneneck inkl. 1 Schelle 2151D	buche dkl	10 pro Stück	<b>13,68</b>
	<b>HZ2032 BU DK</b>	AE2000BD Außeneck inkl. 1 Schelle 2152D	buche dkl	10 pro Stück	<b>13,68</b>
	<b>HZ4133 BU DK</b>	ST BD Stoßverbinder	buche dkl	10 pro Stück	<b>5,12</b>
	<b>HZ4134 BU DK</b>	ES BD li Endstück links	buche dkl	10 pro Stück	<b>6,68</b>
	<b>HZ4135 BU DK</b>	ES BD re Endstück rechts	buche dkl	10 pro Stück	<b>6,68</b>
 Stossverbinder Connecting unit	<b>HZ2060 EICHE</b>	SLF2000EH Sockelleiste 95x39 mm inkl. 8 Schellen 2150	eiche hell	10x4m pro Stange	<b>79,08</b>
	<b>HZ2061 EICHE</b>	IE2000EH Inneneck inkl. 1 Schelle 2151D	eiche hell	10 pro Stück	<b>13,42</b>
	<b>HZ2062 EICHE</b>	AE2000EH Außeneck inkl. 1 Schelle 2152D	eiche hell	10 pro Stück	<b>13,42</b>
	<b>HZ163 EICHE</b>	ST EH Stoßverbinder	eiche hell	10 pro Stück	<b>4,90</b>
	<b>HZ164 EICHE</b>	ES EH li Endstück links	eiche hell	10 pro Stück	<b>6,32</b>
	<b>HZ165 EICHE</b>	ES EH re Endstück rechts	eiche hell	10 pro Stück	<b>6,32</b>
 Endstück links Endcap left	<b>HZ2080 WEISS</b>	SLF2000W Sockelleiste 95x39 mm inkl. 8 Schellen 2150	weiß	10x4m pro Stange	<b>66,88</b>
	<b>HZ2081 WEISS</b>	IE2000W Inneneck inkl. 1 Schelle 2151D	weiß	10 pro Stück	<b>10,18</b>
	<b>HZ2082 WEISS</b>	AE2000W Außeneck inkl. 1 Schelle 2152D	weiß	10 pro Stück	<b>10,18</b>
	<b>HZ183 WEISS</b>	ST W Stoßverbinder	weiß	10 pro Stück	<b>3,26</b>
	<b>HZ184 WEISS</b>	ES W li Endstück links	weiß	10 pro Stück	<b>4,08</b>
	<b>HZ185 WEISS</b>	ES W re Endstück rechts	weiß	10 pro Stück	<b>4,08</b>
 Außenschelle Outside clamp	<b>HZ2150 D</b>	SCH 2150 Schelle inkl. 2 Schlagdübel für Rohre bis 22 mm <b>nach der Rohrverlegung</b>		10 pro Stück	<b>2,62</b>
	<b>HZ2151 D</b>	IE SCH2000 Inneneckschelle inkl. 2 Schlagdübel für Rohre bis 22 mm für Winkel 85-100°		10 pro Stück	<b>5,66</b>
	<b>HZ2152 D</b>	AE SCH2000 Außeneckschelle inkl. 2 Schlagdübel für Rohre bis 22 mm für Winkel 85-100°		10 pro Stück	<b>5,66</b>
 Innenschelle Inside clamp					

Prospekt und Musterkoffer auf Anfrage!



**SCREASY - Sockelleisten Schrauben**

**STAHLNÄGEL**

**SCREASY - skirtingboard screws**

**STEEL NAILS**



## SCREASY SCHRAUBEN

### SCREASY SCREWS

#### SCREASY KREUZSCHLITZ 35 mm

inklusive Bit und Dübel - SCREASY PHILLIPS Head 35 mm  
**BOX = 500 Stück**



Artikel-Nr. article-no.	Farbe colour	Maß size	VE/BOX unit/BOX	Preis/BOX price/BOX
<b>38813 01</b>	weiß	3,5x35 mm	1	
<b>38813 10</b>	nickel	3,5x35 mm	1	
<b>38813 30</b>	messing	3,5x35 mm	1	
<b>38813 50</b>	brüniert	3,5x35 mm	1	

Lagerware	Bestellware
	<b>60,10</b>
	<b>58,10</b>
	<b>58,10</b>
	<b>58,10</b>

#### SCREASY KREUZSCHLITZ 45 mm

inklusive Bit und Dübel - SCREASY PHILLIPS Head 45 mm  
**BOX = 500 Stück**



Artikel-Nr. article-no.	Farbe colour	Maß size	VE/BOX unit/BOX	Preis/BOX price/BOX
<b>38815 01</b>	weiß	3,5x45 mm	1	
<b>38815 10</b>	nickel	3,5x45 mm	1	
<b>38815 30</b>	messing	3,5x45 mm	1	
<b>38815 50</b>	brüniert	3,5x45 mm	1	

Lagerware	Bestellware
	<b>76,20</b>
	<b>72,16</b>
	<b>72,16</b>
	<b>72,16</b>

#### SCREASY TORX 35 mm

inklusive Bit und Dübel  
**BOX = 500 Stück**



Artikel-Nr. article-no.	Farbe colour	Maß size	VE/BOX unit/BOX	Preis/BOX price/BOX
<b>38873 01</b>	weiß	3,5x35 mm	1	
<b>38873 10</b>	nickel	3,5x35 mm	1	
<b>38873 30</b>	messing	3,5x35 mm	1	
<b>38873 50</b>	brüniert	3,5x35 mm	1	

Lagerware	Bestellware
	<b>64,14</b>
	<b>62,14</b>
	<b>62,14</b>
	<b>62,14</b>

#### SCREASY TORX 45 mm

inklusive Bit und Dübel  
**BOX = 500 Stück**



Artikel-Nr. article-no.	Farbe colour	Maß size	VE/BOX unit/BOX	Preis/BOX price/BOX
<b>38875 01</b>	weiß	3,5x45 mm	1	
<b>38875 10</b>	nickel	3,5x45 mm	1	
<b>38875 30</b>	messing	3,5x45 mm	1	
<b>38875 50</b>	brüniert	3,5x45 mm	1	

Lagerware	Bestellware
	<b>82,22</b>
	<b>78,18</b>
	<b>78,18</b>
	<b>78,18</b>

#### SCREASY SOLO TORX 43 mm

inklusive Bit und Bohrer  
**BOX = 500 Stück**



Artikel-Nr. article-no.	Farbe colour	Maß size	VE/BOX unit/BOX	Preis/BOX price/BOX
<b>38675 01</b>	weiß	6x43 mm	1	
<b>38675 10</b>	nickel	6x43 mm	1	
<b>38675 30</b>	messing	6x43 mm	1	
<b>38675 50</b>	brüniert	6x43 mm	1	

Lagerware	Bestellware
	<b>118,56</b>
	<b>99,48</b>
	<b>99,48</b>
	<b>99,48</b>

## ZUBEHÖR SOCKELLEISTEN

### STAHLNÄGEL gehärtet

Tempered steel nails



Artikel-Nr. article-no.	VE unit	Maß size	VE unit	Preis/VE price/VE
<b>151200 25</b>	lose VE 1000 Stück	5x25 mm	1	
<b>151200 35</b>	lose VE 1000 Stück	5x35 mm	1	
<b>151206 25</b>	VE 20x100 Stück = 2000 Stück	5x25 mm	1	
<b>151206 35</b>	VE 20x100 Stück = 2000 Stück	5x35 mm	1	

  

Lagerware	Bestellware
	<b>16,38</b>
	<b>18,40</b>
	<b>39,08</b>
	<b>44,56</b>

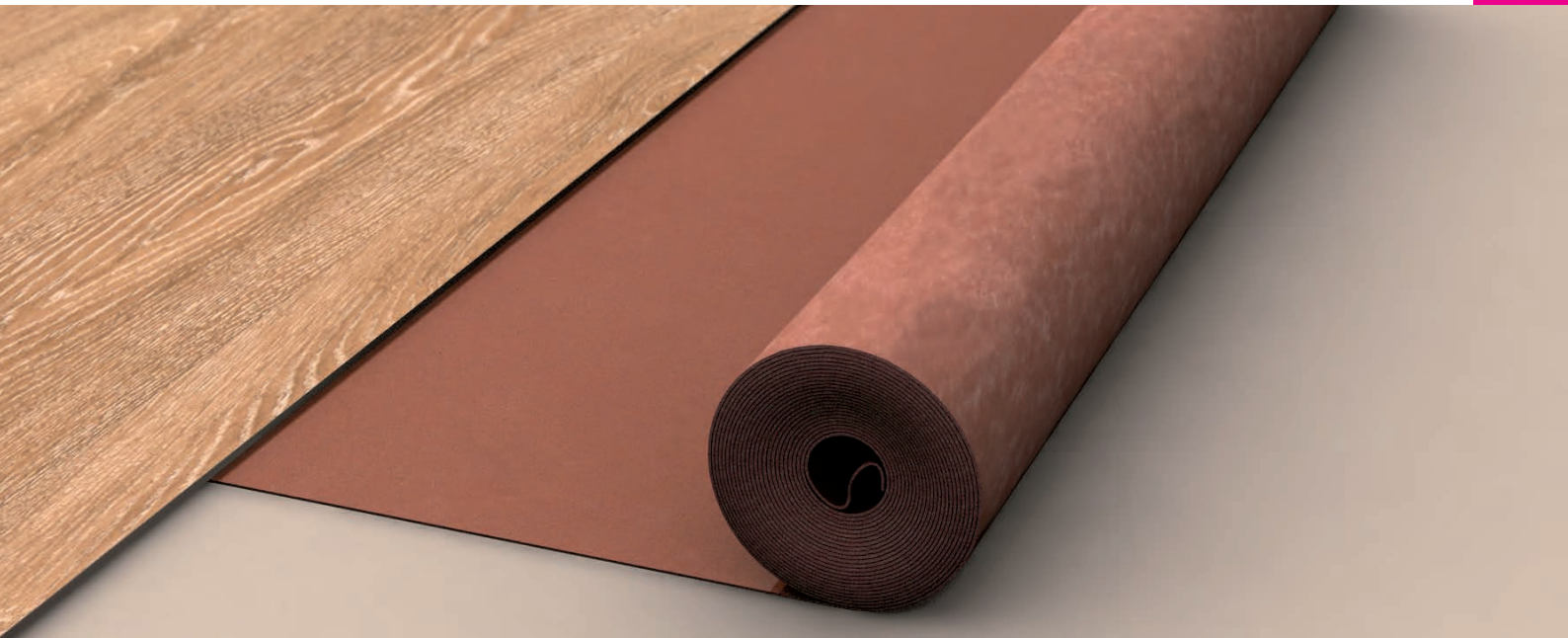

**GREENWALK**

## GREEN WALK LVT BASIC

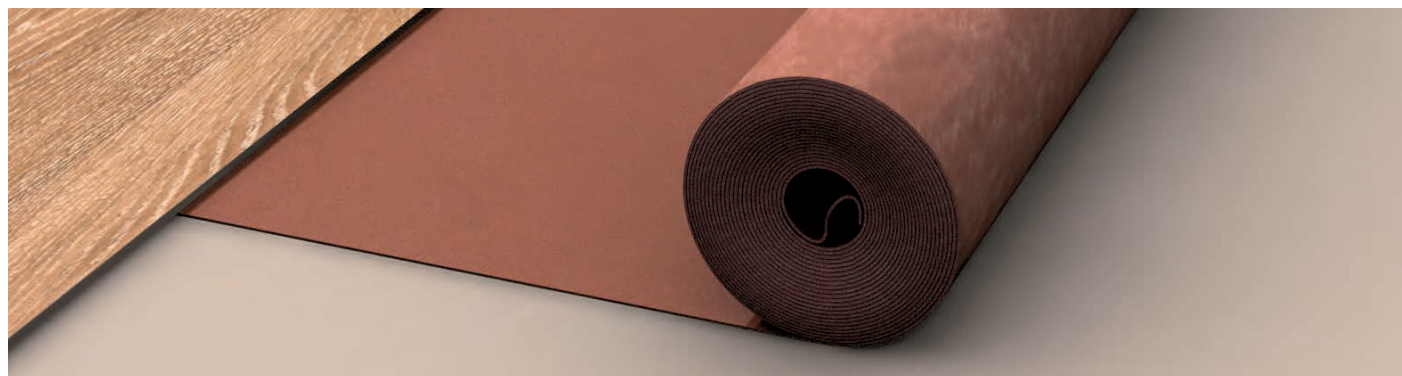

Das patentierte Akustiksystem „Green Walk LVT Basic“ wurde speziell für die schwimmende Verlegung unter clickbaren Design-Bodenbelägen konzipiert. Das hochwertige „Green Walk LVT Basic“ - Geh- und Trittschallsystem wurde nach dem modernsten Stand der Technik entwickelt und wird als handliche Rollenware geliefert.

### GREEN WALK LVT BASIC

1,4mm 10x1m  
VE 40 RO=400 m

Artikel-Nr. article-no.	Farbe colour	VE/Rollen unit/rolls	Preis/Rolle price/roll	
			10 m <sup>2</sup> Lagerware	10 m <sup>2</sup> Bestellware
<b>GW LVT BASIC</b>		40	<b>77,12</b>	

Preis exkl. Fracht  
price excl. freight

Dauerelastisches Unterlagsmaterial bestehend aus mineralischen Füllstoffen sowie Polyurethan-Bindemitteln. Das „Green Walk LVT Basic“ besteht aus einer transparenten PET-Folie (perforiert), einer alterungsbeständigen Polyurethan-Schwertschicht sowie einer hochwertigen Vlies-Rückenkaschierung.

<b>ST</b>	Produktstärke 1,40 mm (± 0,15 mm)	<b>RWS</b>	Gehschallreduzierung bis zu 22 %; 6% (± 2 %)	<b>CS</b>	Druckfestigkeit bis zu 39 t/mm <sup>2</sup> (- 390 kPa)
<b>GW</b>	Flächengewicht 1,50 kg/mm <sup>2</sup> (±0,15 kg/m <sup>2</sup> )	<b>IS</b>	Trittschallreduzierung bis zu 16 dB; 14 dB (±2 dB)	<b>CC</b>	Statische Druckfestigkeit - 82 kPa
<b>L</b>	Produktlänge 10 m (± 15,00 mm)	<b>R</b>	Wärmedurchlasswiderstand 0,01 mm <sup>2</sup> K/W	<b>DL</b>	Dynamische Druckfestigkeit > 100.000 Zyklen
<b>BR</b>	Produktbreite 1 m (± 1,00 mm)	<b>S</b>	Wasserdampfdurchlässigkeit n.a.	<b>RLB</b>	Stoßbeanspruchung - 600 mm
		<b>RI</b>	Resteindruck < 0,1 mm (LVT)	<b>PC</b>	Punktuelle Ausgleichsfähigkeit - 0,58 mm
				<b>FC</b>	Brandklassifikation Efl

## GREEN WALK LVT GRIP

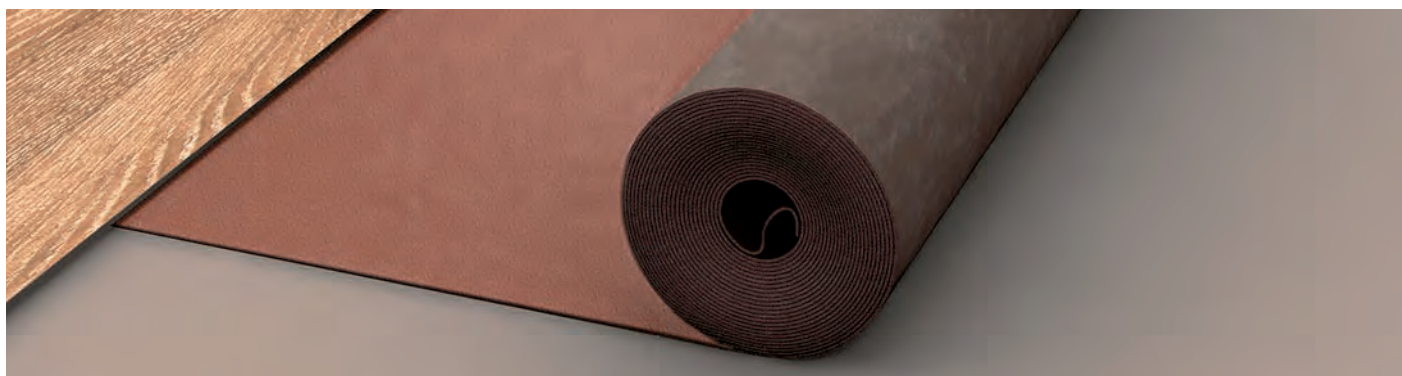

Das patentierte Akustiksystem „Green Walk LVT Grip“ wurde speziell für die schwimmende Verlegung unter clickbaren Design-Bodenbelägen konzipiert. Das hochwertige „Green Walk LVT Grip“ - Geh- und Trittschallsystem wurde nach dem modernsten Stand der Technik entwickelt und wird als handliche Rollenware geliefert.

### GREEN WALK LVT GRIP

1,4mm 10x1m  
VE 40 RO=400 m

Artikel-Nr. article-no.	Farbe colour	VE/Rollen unit/rolls	Preis/Rolle price/roll	
			10 m <sup>2</sup> Lagerware	10 m <sup>2</sup> Bestellware
<b>GW LVT GRIP</b>		40	<b>89,66</b>	

Preis exkl. Fracht  
price excl. freight

Dauerelastisches Unterlagsmaterial bestehend aus mineralischen Füllstoffen sowie Polyurethan-Bindemitteln. Das „Green Walk LVT Grip“ besteht aus einem speziellen Folien-Vlies-Träger (kaschiert), einer alterungsbeständigen Polyurethan-Schwertschicht sowie einer natürlichen, rutschhemmenden Anti-Slip-Oberfläche (ohne Klebstoffzusätze).

<b>ST</b>	Produktstärke 1,40 mm (± 0,15 mm)	<b>RWS</b>	Gehschallreduzierung bis zu 22 %; 6% (± 2 %)	<b>CS</b>	Druckfestigkeit bis zu 44 t/m <sup>2</sup> (- 440 kPa)
<b>GW</b>	Flächengewicht 1,50 kg m <sup>2</sup> (±0,15 kg/m <sup>2</sup> )	<b>IS</b>	Trittschallreduzierung bis zu 16 dB; 14 dB (±2 dB)	<b>CC</b>	Statische Druckfestigkeit - 88 kPa
<b>L</b>	Produktlänge 10 m (± 15,00 mm)	<b>R</b>	Wärmedurchlasswiderstand 0,01 m <sup>2</sup> K/W	<b>DL</b>	Dynamische Druckfestigkeit > 100.000 Zyklen
<b>BR</b>	Produktbreite 1 m (± 1,00 mm)	<b>S</b>	Wasserdampfdurchlässigkeit n.a.	<b>RLB</b>	Stoßbeanspruchung - 650 mm
		<b>RI</b>	Resteindruck < 0,1 mm (LVT)	<b>PC</b>	Punktuelle Ausgleichsfähigkeit - 0,62 mm
				<b>FC</b>	Brandklassifikation Bfl-s1

## GREEN WALK LAMINAT PROFESSIONAL

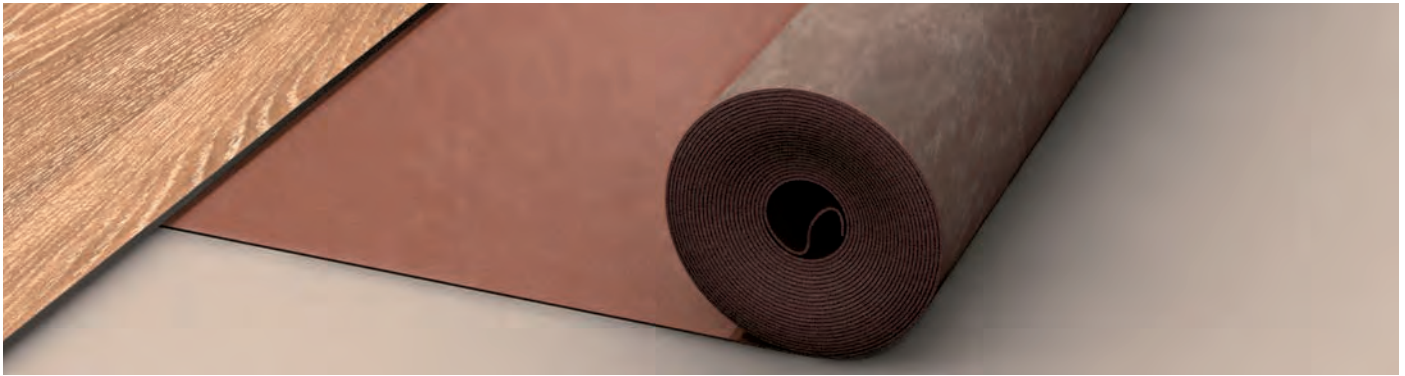

Das patentierte Akustiksystem „Green Walk Laminat Professional“ wurde speziell für die schwimmende Verlegung unter Laminat und Parkett konzipiert. Das hochwertige „Green Walk Laminat Professional“ - Geh- und Trittschallsystem besteht aus bis zu 90% natürlich vorkommenden Rohstoffen und wird als handliche Rollenware geliefert.

### GREEN WALK LAMINAT PROFESSIONAL

3mm 5,5x1m  
VE 40 RO=220 m

Artikel-Nr. article-no.	Farbe colour	VE/Rollen unit/rolls	Preis/Rolle price/roll	
			5,5 m <sup>2</sup> Lagerware	5,5 m <sup>2</sup> Bestellware
<b>GW PROF</b>		40	<b>55,64</b>	

Preis exkl. Fracht  
price excl. freight

Dauerelastisches Unterlagsmaterial bestehend aus mineralischen Füllstoffen sowie Polyurethan-Bindemitteln. Das „Green Walk Laminat Professional“ besteht aus einer transparenten PET-Folie, einer alterungsbeständigen Polyurethan-Schwerschicht sowie einer hochwertigen Vlies-Rückenkaschierung.

<b>ST</b>	Produktstärke 3 mm (± 0,15 mm)	<b>RWS</b>	Gehschallreduzierung 30 % (± 2 %)	<b>CS</b>	Druckfestigkeit bis zu 9 t/mm <sup>2</sup> (~ 90 kPa)
<b>GW</b>	Flächengewicht 2,65 kg/mm <sup>2</sup> (±0,15 kg/m <sup>2</sup> )	<b>IS</b>	Trittschallreduzierung 18 dB (±2 dB)	<b>CC</b>	Statische Druckfestigkeit ~ 38 kPa
<b>L</b>	Produktlänge 5,5 m (± 15,00 mm)	<b>R</b>	Wärmedurchlasswiderstand 0,01 mm <sup>2</sup> K/W	<b>DL</b>	Dynamische Druckfestigkeit > 100.000 Zyklen
<b>BR</b>	Produktbreite 1 m (± 1,00 mm)	<b>S</b>	Wasserdampfdurchlässigkeit n.a.	<b>RLB</b>	Stoßbeanspruchung ~ 950 mm
				<b>PC</b>	Punktueller Ausgleichsfähigkeit ~ 1,57 mm
				<b>FC</b>	Brandklassifikation Efl

## GREEN WALK LAMINAT PROFESSIONAL ALU

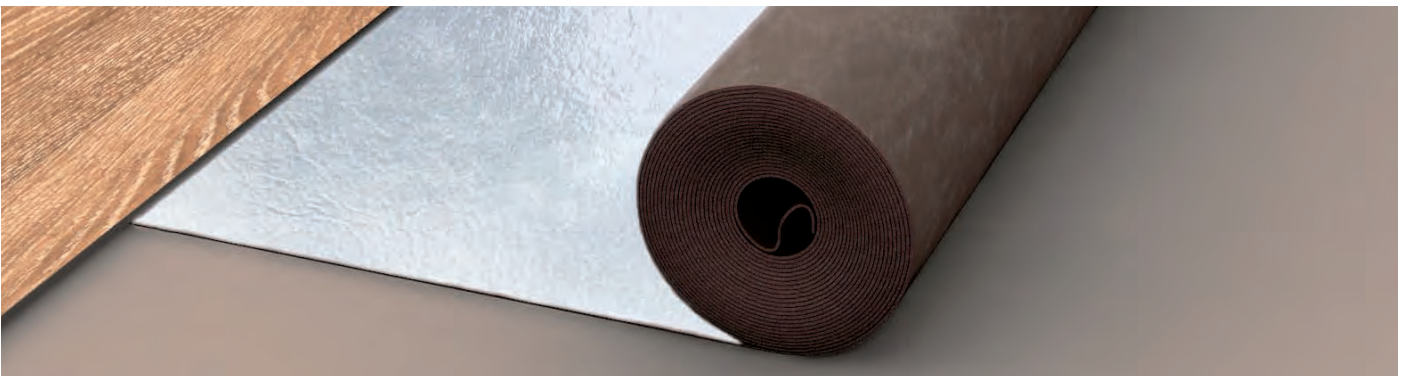

Das patentierte Akustiksystem „Green Walk Laminat Professional Alu“ wurde speziell für die schwimmende Verlegung unter Laminat und Parkett konzipiert. Das hochwertige „Green Walk Laminat Professional Alu“ - Geh- und Trittschallsystem besteht aus bis zu 90% natürlich vorkommenden Rohstoffen und wird als handliche Rollenware geliefert.

### GREEN WALK LAMINAT PROFESSIONAL ALU

3mm 5,5x1m  
VE 40 RO=220 m

Artikel-Nr. article-no.	Farbe colour	VE/Rollen unit/rolls	Preis/Rolle price/roll	
			5,5 m <sup>2</sup> Lagerware	5,5 m <sup>2</sup> Bestellware
<b>GW PROF ALU</b>		40	<b>57,38</b>	

Preis exkl. Fracht  
price excl. freight

Dauerelastisches Unterlagsmaterial bestehend aus mineralischen Füllstoffen sowie Polyurethan-Bindemitteln. Das „Green Walk Laminat Professional Alu“ besteht aus einer metallisierten PET-Folie (Alu), einer alterungsbeständigen Polyurethan-Schwerschicht sowie einer hochwertigen Vlies-Rückenkaschierung.

<b>ST</b>	Produktstärke 3 mm (± 0,15 mm)	<b>RWS</b>	Gehschallreduzierung 30 % (± 2 %)	<b>CS</b>	Druckfestigkeit bis zu 9 t/m <sup>2</sup> (~ 90 kPa)
<b>GW</b>	Flächengewicht 2,65 kg/m <sup>2</sup> (±0,15 kg/m <sup>2</sup> )	<b>IS</b>	Trittschallreduzierung 18 dB (±2 dB)	<b>CC</b>	Statische Druckfestigkeit ~ 38 kPa
<b>L</b>	Produktlänge 5,5 m (± 15,00 mm)	<b>R</b>	Wärmedurchlasswiderstand 0,01 m <sup>2</sup> K/W	<b>DL</b>	Dynamische Druckfestigkeit > 100.000 Zyklen
<b>BR</b>	Produktbreite 1 m (± 1,00 mm)	<b>S</b>	Wasserdampfdurchlässigkeit > 75	<b>RLB</b>	Stoßbeanspruchung ~ 950 mm
				<b>PC</b>	Punktueller Ausgleichsfähigkeit ~ 1,57 mm
				<b>FC</b>	Brandklassifikation Bfl-s1

## GREEN WALK LAMINAT BASIC

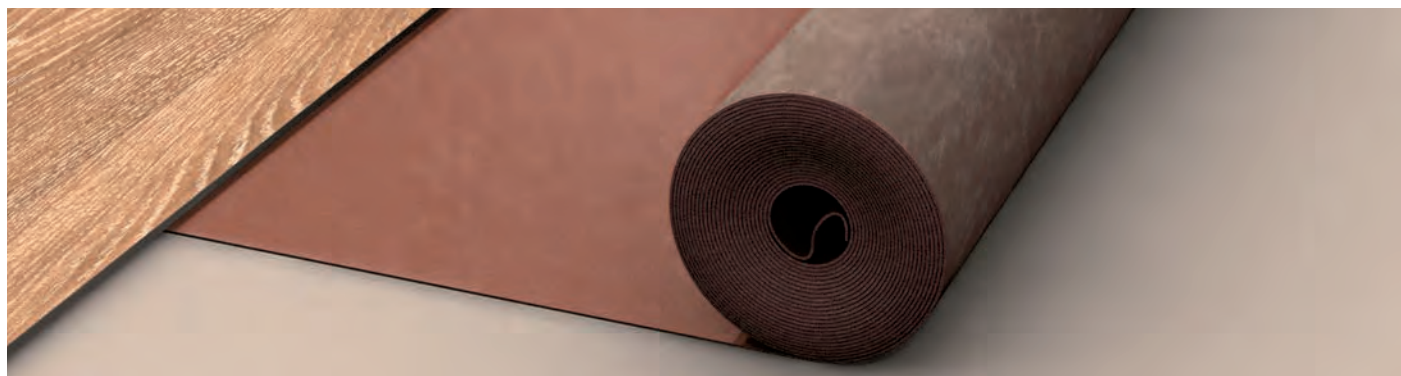

Das patentierte Akustiksystem „Green Walk Laminat Basic“ wurde speziell für die schwimmende Verlegung unter Laminat und Parkett konzipiert. Das hochwertige „Green Walk Laminat Basic“ - Geh- und Trittschallsystem besteht aus bis zu 90% natürlich vorkommenden Rohstoffen und wird als handliche Rollenware geliefert.

### GREEN WALK LAMINAT BASIC

1,9mm 8,5x1m  
VE 40 RO=340 m

Artikel-Nr. article-no.	Farbe colour	VE/Rollen unit/rolls	Preis/Rolle price/roll	
			8,5 m <sup>2</sup> Lagerware	8,5 m <sup>2</sup> Bestellware
<b>GW BASIC</b>		40	<b>63,78</b>	

Preis exkl. Fracht  
price excl. freight

Dauerelastisches Unterlagsmaterial bestehend aus mineralischen Füllstoffen sowie Polyurethan-Bindemitteln. Das „Green Walk Laminat Basic“ besteht aus einer transparenten PET-Folie, einer alterungsbeständigen Polyurethan-Schwertschicht sowie einer hochwertigen Vlies-Rückenkaschierung.

<b>ST</b>	Produktstärke 1,90 mm (± 0,15 mm)	<b>RWS</b>	Gehschallreduzierung 24 % (± 2 %)	<b>CS</b>	Druckfestigkeit bis zu 19 t/m <sup>2</sup> (~ 190 kPa)
<b>GW</b>	Flächengewicht 1,50 kg/m <sup>2</sup> (±0,15 kg/m <sup>2</sup> )	<b>IS</b>	Trittschallreduzierung 18 dB (±2 dB)	<b>CC</b>	Statische Druckfestigkeit ~ 48 kPa
<b>L</b>	Produktlänge 8,5 m (± 15,00 mm)	<b>R</b>	Wärmedurchlasswiderstand 0,01 m <sup>2</sup> K/W	<b>DL</b>	Dynamische Druckfestigkeit > 100.000 Zyklen
<b>BR</b>	Produktbreite 1 m (± 1,00 mm)	<b>S</b>	Wasserdampfdurchlässigkeit n.a.	<b>RLB</b>	Stoßbeanspruchung ~ 750 mm
				<b>PC</b>	Punktueller Ausgleichsfähigkeit ~ 1,10 mm
				<b>FC</b>	Brandklassifikation Efl

## GREEN WALK LAMINAT BASIC ALU

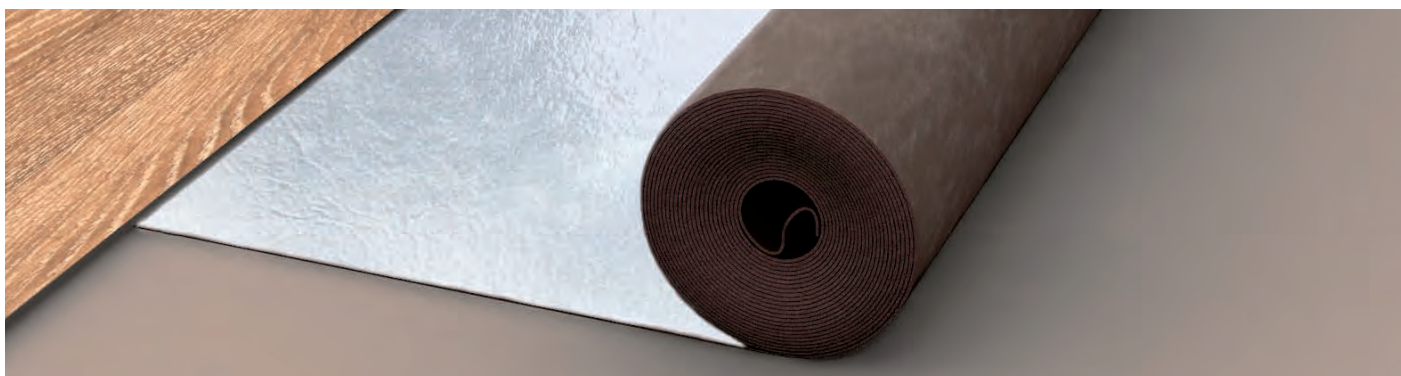

Das patentierte Akustiksystem „Green Walk Laminat Basic Alu“ wurde speziell für die schwimmende Verlegung unter Laminat und Parkett konzipiert. Das hochwertige „Green Walk Laminat Basic Alu“ - Geh- und Trittschallsystem besteht aus bis zu 90% natürlich vorkommenden Rohstoffen und wird als handliche Rollenware geliefert.

### GREEN WALK LAMINAT BASIC ALU

1,9mm 8,5x1m  
VE 40 RO=340 m

Artikel-Nr. article-no.	Farbe colour	VE/Rollen unit/rolls	Preis/Rolle price/roll	
			8,5 m <sup>2</sup> Lagerware	8,5 m <sup>2</sup> Bestellware
<b>GW BASIC ALU</b>		40	<b>67,34</b>	

Preis exkl. Fracht  
price excl. freight

Dauerelastisches Unterlagsmaterial bestehend aus mineralischen Füllstoffen sowie Polyurethan-Bindemitteln. Das „Green Walk Laminat Basic Alu“ besteht aus einer metallisierten PET-Folie (Alu), einer alterungsbeständigen Polyurethan-Schwertschicht sowie einer hochwertigen Vlies-Rückenkaschierung.

<b>ST</b>	Produktstärke 1,90 mm (± 0,15 mm)	<b>RWS</b>	Gehschallreduzierung 24 % (± 2 %)	<b>CS</b>	Druckfestigkeit bis zu 19 t/m <sup>2</sup> (~ 190 kPa)
<b>GW</b>	Flächengewicht 1,50 kg/m <sup>2</sup> (±0,15 kg/m <sup>2</sup> )	<b>IS</b>	Trittschallreduzierung 18 dB (±2 dB)	<b>CC</b>	Statische Druckfestigkeit ~ 48 kPa
<b>L</b>	Produktlänge 8,5 m (± 15,00 mm)	<b>R</b>	Wärmedurchlasswiderstand 0,01 m <sup>2</sup> K/W	<b>DL</b>	Dynamische Druckfestigkeit > 100.000 Zyklen
<b>BR</b>	Produktbreite 1 m (± 1,00 mm)	<b>S</b>	Wasserdampfdurchlässigkeit > 75 m	<b>RLB</b>	Stoßbeanspruchung ~ 750 mm
				<b>PC</b>	Punktueller Ausgleichsfähigkeit ~ 1,10 mm
				<b>FC</b>	Brandklassifikation Bfl-s1



## AQUASTOP

## SOFTFLEX „AQUASTOP“

9B



### AQUASTOP BLAU Parkettunterlage

3 mm 25x1m  
200 µm PE + 3 mm PEP

Artikel-Nr.  
article-no.

Farbe  
colour

VE/Rollen  
unit/rolls

Preis/Rolle  
price/roll

**AQUA3/200** blau/blue

1

Preis exkl. Fracht  
price excl. freight

25 m <sup>2</sup> Lagerware	25 m <sup>2</sup> Bestellware
<b>112,34</b>	



3mm stabil-elastischer FCKW-freier Polyäthylenschaum



nach Normung gemessen ca. 18dB dämmt Trittschall



Dampfbremse durch bereits aufgeschweißte, extrafeste TYP 200 Folie bis zu max. Restfeuchtigkeit von 3%



gleicht kleine Unebenheiten aus



transportfreundlich durch geringes Gewicht und günstige Maße: 25 x 1 m = 25 m<sup>2</sup> / ca. 7 kg ca. 28 kg / m<sup>2</sup> (inkl. Folie)



geeignet bei Fußbodenheizung temperaturbeständig: von -30° bis + 90°



einfach und schnell zu verlegen (blaue Folie oben)



entspricht der Empfehlung der EPLF (Vereinigung der Europäischen Laminat-Produzenten)



durch selbstklebende Überlappung absolut anwendungssicher und dicht



absorbiert Raumschall



TOP Qualität zu fairem Preis

**VORTEILE:**

- keine separate Folie, da schon aufgeschweißst
- durch handliche Rollen schnell verlegt
- kein separates Klebeband, da schon vorgefertigt

## SOFTFLEX „AQUAGRÜN“



### AQUASTOP GRÜN Parkett- und Laminatunterlage

2 mm 25x1m  
200 µm PE + 2 mm PEP

Artikel-Nr.  
article-no.

Farbe  
colour

VE/Rollen  
unit/rolls

Preis/Rolle  
price/roll

**AQUAGRÜN 2** grün/green

1

Preis exkl. Fracht  
price excl. freight

25 m <sup>2</sup> Lagerware	25 m <sup>2</sup> Bestellware
<b>112,34</b>	



2mm stabil-elastischer FCKW-freier Polyäthylenschaum



nach Normung gemessen ca. 18dB dämmt Trittschall



Dampfbremse durch bereits aufgeschweißte, extrafeste TYP 200 Folie bis zu max. Restfeuchtigkeit von 3%



gleicht kleine Unebenheiten aus



transportfreundlich durch geringes Gewicht und günstige Maße: 25 x 1 m = 25 m<sup>2</sup> / ca. 9,80 kg ca. 38 kg / m<sup>2</sup> (inkl. Folie)



geeignet bei Fußbodenheizung temperaturbeständig: von -30° bis + 90°



einfach und schnell zu verlegen (grüne Folie oben)



entspricht der Empfehlung der EPLF (Vereinigung der Europäischen Laminat-Produzenten)



durch selbstklebende Überlappung absolut anwendungssicher und dicht



absorbiert Raumschall



TOP Qualität zu fairem Preis

**VORTEILE:**

- keine separate Folie, da schon aufgeschweißst
- durch handliche Rollen schnell verlegt
- kein separates Klebeband, da schon vorgefertigt

PRÜFZERTIFIKAT der Technischen Versuchs- und Forschungsanstalt auf Anfrage!



**SOFTFLEX**

**PEP 210**

**STEAMBRAKE**



## SOFTFLEX® 10

9C



Geschlossenzelliger, physikalisch vernetzter Polyethylenschaumstoff, anthrazit

### SOFTFLEX 10

**Dicke (mm):** 3 mm  
**Breite (mm):** 1000  
**Rollenmass (m<sup>2</sup>):** 10  
**Rollengewicht:** ca. 1,0 kg  
**Dichte (kg/m<sup>3</sup>):** 33 kg

#### Verlegung

Anwendungsbereiche:  
 Verlegungsart:

#### Anwendungstechnische Daten

Trittschallverbesserungsmass (DIN 52210):  
 Wärmeleitfähigkeit (ISO 2581):  
 Wärmedurchlasswiderstand (ISO 2581):  
 Flächenbelastung:  
 Fußbodenheizungseignung (DIN 66095):  
 Emissionen:  
 Reinigung:  
 Umweltinformation:

Artikel-Nr.  
 article-no.

Farbe  
 colour

VE/Rollen  
 unit/rolls

Preis/Rolle  
 price/roll

<b>SOFTFLEX 10</b>	anthrazit/anthracite	9
--------------------	----------------------	---

Preis exkl. Fracht  
 price excl. freight

10 m <sup>2</sup>	10 m <sup>2</sup>
Lagerware	Bestellware
<b>49,12</b>	

Objekt, Wohnen  
 lose

ca. 17 –18 dB  
 0,034 W/mK bei 10° Mitteltemperatur  
 0,088 m<sup>2</sup>K/W bei 10°Mitteltemperatur  
 >6600 kg/m<sup>2</sup>  
 ja  
 keine  
 mit üblichen Reinigungsmethoden; geschlossenzellig, keine Wasseraufnahme  
 Polyethylenschaumstoff, FCKW-frei hergestellt, frei von Schwermetallen, Formaldehyd

## SOFTFLEX® 25



Geschlossenzelliger, physikalisch vernetzter Polyethylenschaumstoff, anthrazit

### SOFTFLEX 25

**Dicke (mm):** 3 mm  
**Breite (mm):** 1000  
**Rollenmass (m<sup>2</sup>):** 25  
**Rollengewicht:** ca. 2,40 kg  
**Dichte (kg/m<sup>3</sup>):** 33 kg

#### Verlegung

Anwendungsbereiche:  
 Verlegungsart:

#### Anwendungstechnische Daten

Trittschallverbesserungsmass (DIN 52210):  
 Wärmeleitfähigkeit (ISO 2581):  
 Wärmedurchlasswiderstand (ISO 2581):  
 Flächenbelastung:  
 Fußbodenheizungseignung (DIN 66095):  
 Emissionen:  
 Reinigung:  
 Umweltinformation:

Artikel-Nr.  
 article-no.

Farbe  
 colour

VE/Rollen  
 unit/rolls

Preis/Rolle  
 price/roll

<b>SOFTFLEX 25</b>	anthrazit/anthracite	1
--------------------	----------------------	---

Preis exkl. Fracht  
 price excl. freight

25 m <sup>2</sup>	25 m <sup>2</sup>
Lagerware	Bestellware
<b>112,34</b>	

Objekt, Wohnen  
 lose

ca. 17 –18 dB  
 0,034 W/mK bei 10° Mitteltemperatur  
 0,088 m<sup>2</sup>K/W bei 10°Mitteltemperatur  
 >6600 kg/m<sup>2</sup>  
 ja  
 keine  
 mit üblichen Reinigungsmethoden; geschlossenzellig, keine Wasseraufnahme  
 Polyethylenschaumstoff, FCKW-frei hergestellt, frei von Schwermetallen, Formaldehyd

## SOFTFLEX® 225



9C  
9D

Geschlossenzelliger, physikalisch vernetzter Polyethylschaumstoff in grün

### SOFTFLEX 225

**Dicke (mm):** 2 mm  
**Breite (mm):** 1000  
**Rollenmass (m<sup>2</sup>):** 25  
**Rollengewicht:** ca. 5,5 kg  
**Dichte (kg/m<sup>3</sup>):** 33 kg

#### Verlegung

Anwendungsbereiche:  
 Verlegungsart:

#### Anwendungstechnische Daten

Trittschallverbesserungsmass (DIN 52210):  
 Wärmeleitfähigkeit (ISO 2581):  
 Wärmedurchlasswiderstand (ISO 2581):  
 Flächenbelastung:  
 Fußbodenheizungseignung (DIN 66095):  
 Wasserdampfdiffusionswiderstandszahl <sup>2</sup>  
 Emissionen:  
 Umweltinformation:

**Artikel-Nr.** article-no. **Farbe** colour **VE/Rollen** unit/rolls

**SOFTFLEX 225** grün/green

1

**Preis/Rolle** price/roll

25 m<sup>2</sup> 25 m<sup>2</sup>

Lagerware	Bestellware
99,80	

Preis exkl. Fracht  
 price excl. freight

Objekt, Wohnen  
 lose

ca. 16 -18 dB  
 0,034 W/mK bei 10° Mitteltemperatur  
 0,055 m<sup>2</sup>K/W bei 10°Mitteltemperatur  
 >66 kPa/m<sup>2</sup>  
 ja  
 (ISO 1663, 23°, 0-85% rel. Feuchtigkeitsgefälle)  
 keine  
 Polyethylschaumstoff hergestellt ohne FCKW; frei von Schwermetallen, Formaldehyd. Entsorgung über Hausmüll möglich; recyclingfähig unter definierten Voraussetzungen.

## PEP 210



Weißer PE Schaum, überlappend mit Klebeband, zur Trittschalldämmung, unter schwimmend verlegtem Fertigparkett, als Schallbremse zwischen Laminat/Parkettböden und Estrichen

### KOMBI Schaumfolie weiß

**Dicke (mm):** 2 mm  
**Breite (mm):** 1000  
**Rollenmass (m<sup>2</sup>):** 25  
**Rollengewicht:** ca. 1,5 kg

#### Verlegung

Anwendungsbereiche:  
 Verlegungsart:

#### Anwendungstechnische Daten

Wärmeleitfähigkeit (ISO 2581):  
 Fußbodenheizungseignung (DIN 66095):  
 Umweltinformation:

**Artikel-Nr.** article-no. **Farbe** colour **VE/Rollen** unit/rolls

**PEP 210P** weiß/white

4

**Preis/Rolle** price/roll

25 m<sup>2</sup> 25 m<sup>2</sup>

Lagerware	Bestellware
39,72	

Preis exkl. Fracht  
 price excl. freight

Objekt, Wohnen  
 lose auf den Untergrund legen, stumpf stoßen, an Stoßstellen mittels Klebeband verkleben.

0,04 W/mK  
 ja, (-30 bis +90°C)  
 recyclebar, wasserabweisend

**FRACHTPAUSCHALE: nach Vereinbarung**

Nicht verträglich mit: Kaltbitumen und Bitumen, Spachtelmasse mit Lösungsmitteln, Teerprodukten, Äther, Essigester, Benzol, Xylol, Lackverdünnung, Trichloräthylen, Tetrachlorkohlenstoff, Terpentin, Wund- und Testbenzin, Normal und Superbenzin  
 Verwendung: zur Trittschalldämmung, unter schwimmend verlegtem Fertigparkett, als Schallbremse zwischen Laminat/Parkettböden und Estrichen

## STEAMBRAKE

9E



Expandiertes, extrudiertes Polystyrol mit geschlossener Zellstruktur, zur Trittschalldämmung, unter schwimmend verlegtem Fertigparkett und Laminatböden.

### STEAMBRAKE Unterlagsplatten

**Dicke (mm):** 3 mm  
**Breite (mm):** 800  
**Länge (mm):** 1250

**Artikel-Nr.**  
article-no.

**Farbe**  
colour

**VE m<sup>2</sup>**  
unit m<sup>2</sup>

**Preis/Karton**  
price

**STEAMBRAKE** grau/grey

40 m<sup>2</sup>

40 m <sup>2</sup>	40 m <sup>2</sup>
Lagerware	Bestellware
<b>162,40</b>	

#### Verlegung

Anwendungsbereiche:

Objekt, Wohnen

#### Anwendungstechnische Daten

Wärmeleitfähigkeit (ISO 2581):  
 Fußbodenheizungseignung (DIN 66095):  
 Umweltinformation:

0,033 W/mK  
 ja, (-25 bis +85°C)  
 Unverrottbar, recyclebar

Verträglich mit allen lösungsmittelfreien Stoffen



**BAUFOLIE**

**TEPPICHSTOP**

**VLIES**

## TEPPICHSTOP

**KOMFORT TEPPICHSTOP - Polyestervlies**  
abgepasste Ware



Artikel-Nr.  
article-no.

Maß  
size

VE  
unit

Preis/Stück  
price/piece

<b>KOM 60X130</b>
<b>KOM 60X330</b>
<b>KOM 80X150</b>
<b>KOM 80X340</b>
<b>KOM 120X190</b>
<b>KOM 160X230</b>
<b>KOM 190X290</b>

60x130 cm
60x330 cm
80x150 cm
80x340 cm
120x190 cm
160x230 cm
190 x 290 cm

30
12
20
10
11
7
4

Lagerware	Bestellware
<b>10,34</b>	
<b>22,90</b>	
<b>14,36</b>	
<b>30,76</b>	
<b>26,10</b>	
<b>39,46</b>	
<b>58,82</b>	

**Hochwirksame, gleithemmende Polyestervlies-Teppichunterlage für alle Böden mit hervorragenden Dämmeigenschaften.**

Steinböden / PVC, Kork, Keramik/  
Laminat / Teppichboden / Parkett lackiert und geölt

**Eigenschaften:**

- verhindert das Verrutschen oder Wandern des Teppichs
- hinterlässt keinerlei Rückstände
- enthält keine Weichmacher
- geeignet für Fußbodenheizung
- leicht zuzuschneiden
- hoher Trittkomfort
- schont den Teppich
- strapazierfähig
- waschbar bis 30 Grad
- TÜV geprüft

Artikel-Nr.  
article-no.

Maß  
size

VE/Rolle  
VE/unit

Preis/Rolle  
price/roll

<b>KOMFORT 60</b>
<b>KOMFORT 80</b>
<b>KOMFORT 100</b>
<b>KOMFORT 120</b>
<b>KOMFORT 160</b>
<b>KOMFORT 200</b>

60 cm
80 cm
100 cm
120 cm
160 cm
200 cm

1
1
1
1
1
1

30 m		30 m	
Lagerware	Bestellware	Lagerware	Bestellware
	<b>172,42</b>		
	<b>230,10</b>		
	<b>287,16</b>		
	<b>344,22</b>		
	<b>459,60</b>		
	<b>574,34</b>		

## ABDECKVLIES

**PROFI ABDECKVLIES 220g/m<sup>2</sup>**  
Rollenbreite 1 m x 50 m



Artikel-Nr.  
article-no.

Maß  
size

VE/Rolle  
VE/unit

Preis/Rolle  
price/roll

<b>PA-VLIES 220</b>
---------------------

1 x 50 m <sup>2</sup>
-----------------------

24
----

50 m <sup>2</sup>		50 m <sup>2</sup>	
Lagerware	Bestellware	Lagerware	Bestellware
<b>74,32</b>			

## BAUFOLIE

**BAUFOL2/200**  
200 my Halbschlauch auf 1 m gerollt  
Rollenbreite 2 x 25 m



Artikel-Nr.  
article-no.

Maß  
size

VE/Rolle  
VE/unit

Preis/Rolle  
price/roll

<b>BAUFOL2/200</b>
--------------------

2 x 25 m
----------

42
----

50 m <sup>2</sup>		50 m <sup>2</sup>	
Lagerware	Bestellware	Lagerware	Bestellware
<b>88,82</b>			



## **BODENSCHUTZMATTEN**

## **FLOOR PROTECTION MATS**

Büromat

Polymat - Polygrip

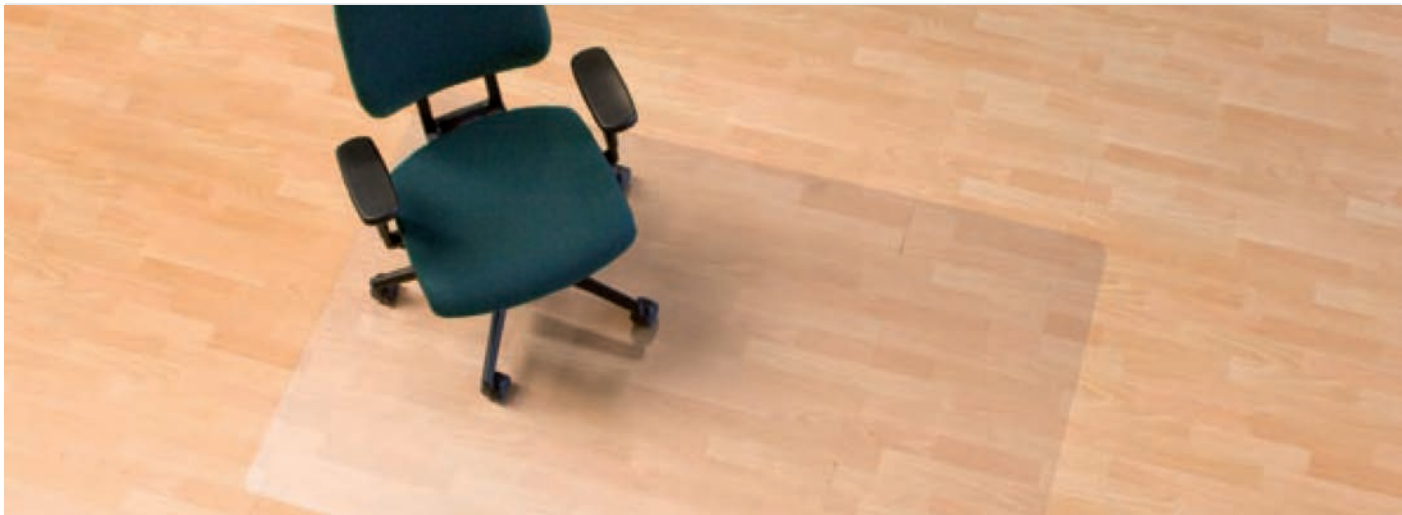

**Ecoblue® – PET**

**ökologisch - Für harte Bodenbeläge – Mattenstärke: 1,8 mm**

**Eigenschaften:**

- Aus umweltfreundlichen PET-Kunststoff
- Sehr transparent
- Schützt optimal vor Kratzern und Abnutzungen
- Bisphenol A(BPA) frei
- Belastbar, flexibel und verschleißfest
- Vinylfrei und geruchsneutral - frei von ausgasenden Giftstoffen
- Mit strukturierter Oberfläche
- Rutschfeste Unterseite (DIN EN ISO 13287)
- Stuhlrollenfest (DIN EN 425)
- Schwer entflammbar (DIN 4102/B1)
- Durch Handarbeit entgratete Ecken und Kanten

**BÜROMAT 1**

90x120 cm



**BÜROMAT No 1**  
Sicherheitsoberfläche

90x120 cm

**Artikel-Nr.**  
article-no.

**Maß**  
size

**VE**  
unit

**Preis/Stück**  
price/piece

**BÜROMAT 1**

1,8 mm

1

Lagerware	Bestellware
<b>68,18</b>	

**BÜROMAT 2**

120x120 cm



**BÜROMAT No 2**  
Sicherheitsoberfläche

120x120 cm

**Artikel-Nr.**  
article-no.

**Maß**  
size

**VE**  
unit

**Preis/Stück**  
price/piece

**BÜROMAT 2**

1,8 mm

1

Lagerware	Bestellware
<b>90,86</b>	

**BÜROMAT 3**

120x150 cm



**BÜROMAT No 3**  
Sicherheitsoberfläche

120x150 cm

**Artikel-Nr.**  
article-no.

**Maß**  
size

**VE**  
unit

**Preis/Stück**  
price/piece

**BÜROMAT 3**

1,8 mm

1

Lagerware	Bestellware
<b>113,60</b>	



**Ecogrip® – Makrolon®**

**robust - Für harte Bodenbeläge – Mattenstärke: 1,8 mm**

**Eigenschaften:**

- 2 Jahre Garantie auf Bruchsicherheit
- Belastbar und verschleißfest
- Aus transparentem Makrolon®
- 100% PC-Recyclat, vollständig recyclebar
- Vinylfrei und geruchsneutral – frei von ausgasenden Giftstoffen
- Stuhlrollenfest (DIN EN 425)
- Rutschfest: Oberfläche (R9, DIN 51130), Unterseite (DIN EN ISO 13287)
- Schwer entflammbar (DIN EN 13501-1)
- Mit kratzfester strukturierter Oberfläche

**POLYMAT 100**

90x120 cm



90x120 cm

**POLYMAT 200**

120x120 cm



120x120 cm

**POLYMAT 300**

120x150 cm



120x150 cm

**POLYMAT 400**

mit Lasche

120x150 cm

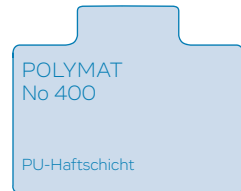

120x150 cm

**POLYMAT 500**

120x200 cm



120x200 cm

**POLYMAT 701**

SONDERGRÖSSE

bis 120x600 cm



Artikel-Nr. article-no.      Maß size      VE unit

**POLYMAT 100** 1,8 mm      1

Artikel-Nr. article-no.      Maß size      VE unit

**POLYMAT 200** 1,8 mm      1

Artikel-Nr. article-no.      Maß size      VE unit

**POLYMAT 300** 1,8 mm      1

Artikel-Nr. article-no.      Maß size      VE unit

**POLYMAT 400** 1,8 mm      1

Artikel-Nr. article-no.      Maß size      VE unit

**POLYMAT 500** 1,8 mm      1

Artikel-Nr. article-no.      Maß size      VE unit

**POLYMAT 701** 1,8 mm      1

Preis/Stück price/piece

Lagerware	Bestellware
<b>89,10</b>	

Preis/Stück price/piece

Lagerware	Bestellware
<b>118,78</b>	

Preis/Stück price/piece

Lagerware	Bestellware
<b>148,54</b>	

Preis/Stück price/piece

Lagerware	Bestellware
	<b>148,54</b>

Preis/Stück price/piece

Lagerware	Bestellware
	<b>198,02</b>

Preis/Stück price/piece

**auf Anfrage  
order on request**





**Ecogrip® – Makrolon®**

**robust – Für hochflorige Teppiche – Mattenstärke: 1,8 mm, Noppenlänge: ca. 4,5 mm**

**Eigenschaften:**

- 2 Jahre Garantie auf Bruchsicherheit
- Belastbar und verschleißfest
- Aus transparentem Makrolon®
- 100% PC-Recyclat, vollständig recyclebar
- Vinylfrei und geruchsneutral – frei von ausgasenden Giftstoffen
- Stuhlrollenfest (DIN EN 425)
- Rutschfest: Oberfläche (R9, DIN 51130), Unterseite (DIN EN ISO 13287)
- Schwer entflammbar (DIN EN 13501-1)
- Mit kratzfester strukturierter Oberfläche

**POLYGRIP 1000**

90x120 cm



90x120cm

Artikel-Nr. article-no.	Maß size	VE unit
<b>POLYGRIP1000</b>	1,8 mm x 4,5 mm	1

Lagerware	Bestellware
	<b>98,38</b>

**POLYGRIP 2000**

120x120 cm



120x120 cm

Artikel-Nr. article-no.	Maß size	VE unit
<b>POLYGRIP2000</b>	1,8 mm x 4,5 mm	1

Lagerware	Bestellware
	<b>131,42</b>

**POLYGRIP 3000**

120x150 cm



120x150 cm

Artikel-Nr. article-no.	Maß size	VE unit
<b>POLYGRIP3000</b>	1,8 mm x 4,5 mm	1

Lagerware	Bestellware
	<b>167,54</b>

**POLYGRIP 4000**

mit Lasche  
120x150 cm

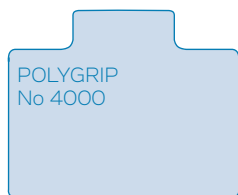

120x150 cm

Artikel-Nr. article-no.	Maß size	VE unit
<b>POLYGRIP4000</b>	1,8 mm x 4,5 mm	1

Lagerware	Bestellware
	<b>167,54</b>

**POLYGRIP 5000**

120x200 cm



120x200 cm

Artikel-Nr. article-no.	Maß size	VE unit
<b>POLYGRIP5000</b>	1,8 mm x 4,5 mm	1

Lagerware	Bestellware
	<b>225,24</b>

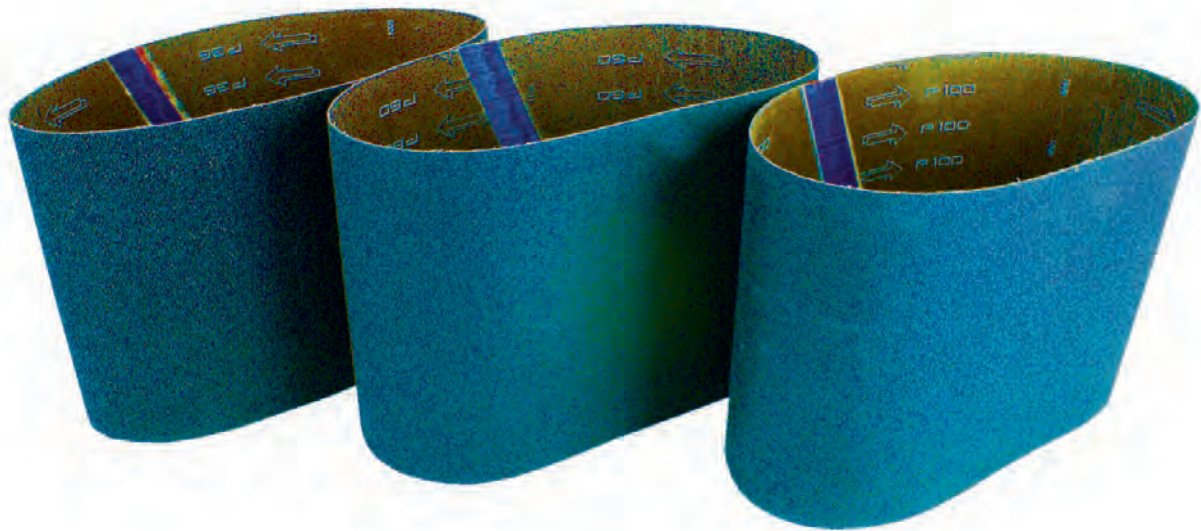

**SCHLEIFBÄNDER**

**SCHLEIFSCHEIBEN**

**SCHLEIFPAPIER und GITTER**

**ABRASIVES**

## SCHLEIFBÄNDER

10A

**SCHLEIFBAND - Siliziumcarbid**

Abrasive belt - silicon carbide

200x750 mm

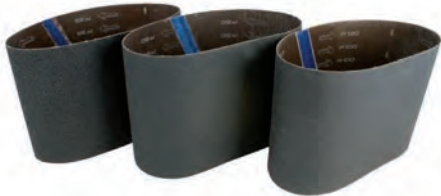

Artikel-Nr. article-no.	Material material	Körnung granularity	VE unit	Preis/Stück price/piece
<b>73110 24</b>	Siliziumcarbid	24	10	<b>6,10</b>
<b>73110 36</b>	Siliziumcarbid	36	10	<b>5,98</b>
<b>73110 40</b>	Siliziumcarbid	40	10	<b>5,50</b>
<b>73110 60</b>	Siliziumcarbid	60	10	<b>5,00</b>
<b>73110 80</b>	Siliziumcarbid	80	10	<b>4,84</b>
<b>73110 100</b>	Siliziumcarbid	100	10	<b>4,66</b>
<b>73110 120</b>	Siliziumcarbid	120	10	<b>4,52</b>

Lagerware	Bestellware

**SCHLEIFBAND-Zirkonkorund**

Abrasive belt - zirconium corundum

200x750 mm



Artikel-Nr. article-no.	Material material	Körnung granularity	VE unit	Preis/Stück price/piece
<b>221022024</b>	Zirkonkorund	24	10	<b>11,10</b>
<b>221022036</b>	Zirkonkorund	36	10	<b>9,74</b>
<b>221022040</b>	Zirkonkorund	40	10	<b>9,12</b>
<b>221022060</b>	Zirkonkorund	60	10	<b>8,06</b>
<b>221022080</b>	Zirkonkorund	80	10	<b>7,54</b>
<b>221022100</b>	Zirkonkorund	100	10	<b>7,14</b>
<b>221022120</b>	Zirkonkorund	120	10	<b>6,98</b>

Lagerware	Bestellware

**SCHLEIFBAND-Zirkonkorund**

Abrasive belt - zirconium corundum

200x551 mm



Artikel-Nr. article-no.	Material material	Körnung granularity	VE unit	Preis/Stück price/piece
<b>221050024</b>	Zirkonkorund	24	10	<b>10,58</b>
<b>221050036</b>	Zirkonkorund	36	10	<b>9,30</b>
<b>221050040</b>	Zirkonkorund	40	10	<b>8,68</b>
<b>221050060</b>	Zirkonkorund	60	10	<b>7,80</b>
<b>221050080</b>	Zirkonkorund	80	10	<b>7,18</b>
<b>221050100</b>	Zirkonkorund	100	10	<b>6,70</b>
<b>221050120</b>	Zirkonkorund	120	10	<b>6,50</b>

Lagerware	Bestellware

## SCHLEIFSCHEIBEN und SCHLEIFGITTER

10B  
10C**SCHLEIFSCHEIBE - mit Klett/Loch 8 mm**Abrasive Disc  
150 mm

Artikel-Nr. article-no.	Material material	Körnung granularity	VE unit	Preis/Stück price/piece
<b>235031024</b>	Zirkonkorund	24	50	
<b>235031036</b>	Zirkonkorund	36	50	
<b>235031040</b>	Zirkonkorund	40	50	
<b>235031060</b>	Zirkonkorund	60	50	
<b>235031080</b>	Zirkonkorund	80	50	
<b>235031100</b>	Zirkonkorund	100	50	
<b>235031120</b>	Zirkonkorund	120	50	

Lagerware	Bestellware
<b>2,28</b>	
<b>2,12</b>	
<b>1,88</b>	
<b>1,76</b>	
<b>1,76</b>	
<b>1,68</b>	
<b>1,48</b>	

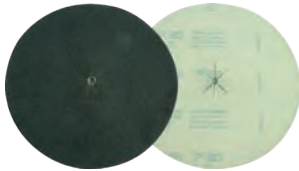
**SCHLEIFSCHEIBE - mit Klett/Loch 8 mm**Abrasive Disc  
150 mm

Artikel-Nr. article-no.	Material material	Körnung granularity	VE unit	Preis/Stück price/piece
<b>73310 36</b>	Siliciumcarbid	36	50	
<b>73310 40</b>	Siliciumcarbid	40	50	
<b>73310 60</b>	Siliciumcarbid	60	50	
<b>73310 80</b>	Siliciumcarbid	80	50	
<b>73310 100</b>	Siliciumcarbid	100	50	
<b>73310 120</b>	Siliciumcarbid	120	50	
<b>73310 150</b>	Siliciumcarbid	150	50	

Lagerware	Bestellware
<b>1,02</b>	
<b>0,98</b>	
<b>0,98</b>	
<b>0,92</b>	
<b>0,92</b>	
<b>0,92</b>	
<b>0,92</b>	

**SCHLEIFSCHEIBE - mit Klett/Loch 22 mm**Abrasive Disc  
180 mm

Artikel-Nr. article-no.	Material material	Körnung granularity	VE unit	Preis/Stück price/piece
<b>73340 36</b>	Siliciumcarbid	36	50	
<b>73340 40</b>	Siliciumcarbid	40	50	
<b>73340 60</b>	Siliciumcarbid	60	50	
<b>73340 80</b>	Siliciumcarbid	80	50	
<b>73340 100</b>	Siliciumcarbid	100	50	
<b>73340 120</b>	Siliciumcarbid	120	50	
<b>73340 150</b>	Siliciumcarbid	150	50	

Lagerware	Bestellware
	<b>1,32</b>
	<b>1,24</b>
	<b>1,20</b>
	<b>1,20</b>
	<b>1,20</b>
	<b>1,20</b>
	<b>1,20</b>

**SCHLEIFSCHEIBE-Siliciumcarbid doppelseitig**Abrasive Disc - silicon carbide, double sided  
400 mm

Artikel-Nr. article-no.	Material material	Körnung granularity	VE unit	Preis/Stück price/piece
<b>441416</b>	Siliciumcarbid doppels.	16	10	
<b>441424</b>	Siliciumcarbid doppels.	24	10	
<b>441440</b>	Siliciumcarbid doppels.	40	10	
<b>441460</b>	Siliciumcarbid doppels.	60	10	
<b>441480</b>	Siliciumcarbid doppels.	80	10	
<b>441410</b>	Siliciumcarbid doppels.	100	10	
<b>441412</b>	Siliciumcarbid doppels.	120	10	

Lagerware	Bestellware
<b>21,00</b>	
<b>14,90</b>	
<b>14,70</b>	
<b>12,88</b>	
<b>12,44</b>	
<b>10,84</b>	
<b>10,38</b>	

**SCHLEIFGITTER**Abrasive Disc  
400 mm

Artikel-Nr. article-no.	Material material	Körnung granularity	VE unit	Preis/Stück price/piece
<b>441206</b>		60	10	
<b>441208</b>		80	10	
<b>441210</b>		100	10	
<b>441212</b>		120	10	
<b>441215</b>		150	10	
<b>441218</b>		180	10	

Lagerware	Bestellware
<b>5,66</b>	
<b>5,66</b>	
<b>5,66</b>	
<b>5,66</b>	
<b>5,66</b>	
<b>5,66</b>	



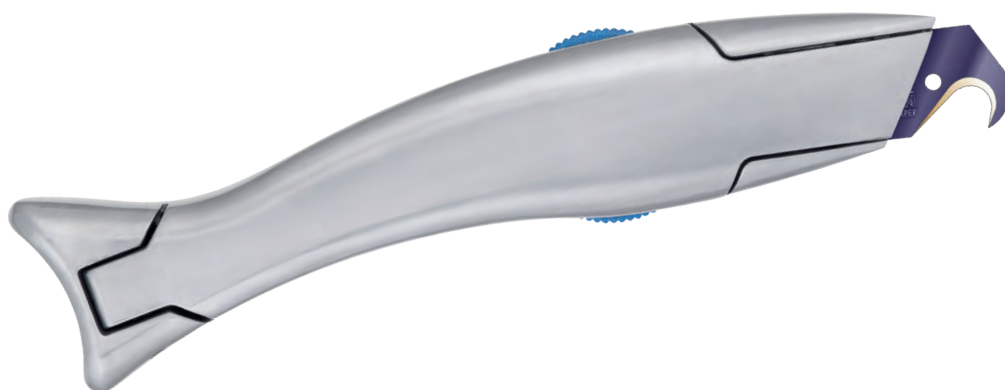

**HANDSCHABER und KLINGEN**  
**KLINGEN**  
**MESSER**

**SCRAPERS**  
**BLADES**  
**KNIVES**

# SCHABER

## BLUE MARLIN Handschaber

Chromstahl mit ergonomisch geformtem Handgriff

Blue Marlin scraper

Chrome steel with ergonomic handle

**100 mm Klingenbreite**



Artikel-Nr.  
article-no.

Material  
material

VE  
unit

Preis/Stück  
price/piece

**141570000**

10

Lagerware	Bestellware
<b>46,06</b>	

## BLUE MARLIN Schaber-Ersatzklingen

Klinge aus gebläutem Stahl - 0,7 mm-Materialstärke  
Verpackt in blauer Aluminium Dose

Blue Marlin scraper blades - 0,7 mm material thickness  
Blade blued steel in blue aluminium box

**Stärke 0,7 mm, Breite 100 mm Klingenbreite**  
BOX=20 Klingen



Artikel-Nr.  
article-no.

Material  
material

VE/Box  
unit/box

Preis/Box  
price/box

**361004195**

1

Lagerware	Bestellware
<b>82,86</b>	

## BLUE MARLIN Drehgriffschaber

Chromstahl mit ergonomisch, bewährtem Drehverschluss,  
zur Befestigung der Klinge

Blue Marlin turning handle scraper  
Chrome steel with proven turning shutter to fix the blade

**100 mm Klingenbreite**



Artikel-Nr.  
article-no.

Maße  
size

VE  
unit

Preis/Stück  
price/piece

**141610000**

350 x 110 x 35 mm

10

Lagerware	Bestellware
<b>43,64</b>	

## Schaber Ersatzklingen

**Klingen f. Abscherschaber**

Blister = 10x10 = 100 Klingen

Replacement blades for scrapers

**100 mm Klingenbreite**

Artikel-Nr.  
article-no.

Maße  
size

VE/Bl  
unit/bl

Preis/Blister  
price/blister

**127901**

10

Lagerware	Bestellware
<b>6,54</b>	

## Handschaber ROBUST

Klingen gehärt. Spezialstahl

Hand-scraper ROBUST

**100 mm Klingenbreite**



Artikel-Nr.  
article-no.

Maße  
size

VE  
unit

Preis/Stück  
price/piece

**412010**

1

Lagerware	Bestellware
<b>133,20</b>	

## ERSATZKLINGEN

für 412010

Replacement blade for 412010

**100 mm Klingenbreite**

Artikel-Nr.  
article-no.

Maße  
size

VE  
unit

Preis/Stück  
price/piece

**412110**

1

Lagerware	Bestellware
<b>23,54</b>	

# KLINGEN

## TRAPEZKLINGE Professional

Solingen-Qualität  
Blister = 10 x 10 = 100 Klingen

Professional straight utility blade

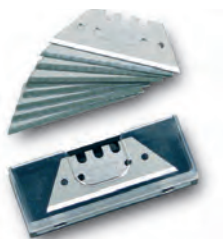

Artikel-Nr. article-no.	Maße size	VE/BI unit/bl	Preis/Blister price/blister
<b>411000</b>	60 x 18,9 x 0,63	10	<b>3,56</b>

Lagerware	Bestellware
<b>3,56</b>	

## TRAPEZKLINGE

Hochleistungsstahl, **titanbeschichtet**  
0,65 mm  
BOX = 100 Klingen

Straight blade  
Hard material coating of titanium

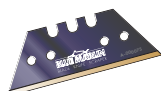

Artikel-Nr. article-no.	Maße size	VE/Box unit/box	Preis/Box price/box
<b>361004503</b>		1	<b>67,70</b>

Lagerware	Bestellware
<b>67,70</b>	

## HAKENKLINGE Professional

Solingen-Qualität  
Blister = 10 x 10 = 100 Klingen

Professional hook blade



Artikel-Nr. article-no.	Maße size	VE/BI unit/bl	Preis/Blister price/blister
<b>411200</b>	51 x 18,9 x 0,63	10	<b>5,96</b>

Lagerware	Bestellware
<b>5,96</b>	

## HAKENKLINGE klein

Hochleistungsstahl, **titanbeschichtet**  
0,65 mm  
BOX = 100 Klingen

Hook blade small  
Hard material coating of titanium

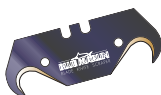

Artikel-Nr. article-no.	Maße size	VE/Box unit/box	Preis/Box price/box
<b>361004103</b>		1	<b>90,10</b>

Lagerware	Bestellware
<b>90,10</b>	

## HAKENKLINGE gross Professional

Solingen-Qualität  
Blister = 10 x 10 = 100 Klingen

Professional hook blade big



Artikel-Nr. article-no.	Maße size	VE/BI unit/bl	Preis/Blister price/blister
<b>411400</b>	55 x 18,9 x 0,63	10	<b>7,32</b>

Lagerware	Bestellware
<b>7,32</b>	

## HAKENKLINGE gross

Hochleistungsstahl, **titanbeschichtet**  
0,65 mm  
BOX = 100 Klingen

Hook blade big  
Hard material coating of titanium



Artikel-Nr. article-no.	Maße size	VE/Box unit/box	Preis/Box price/box
<b>361004105</b>		1	<b>113,58</b>

Lagerware	Bestellware
<b>113,58</b>	

11B



**KLINGEN**

11B

**ABBRECHKLINGE Professional**

Solingen-Qualität  
Blister = 10x10 = 100 Klengen  
18 mm

Snap-off blades



Artikel-Nr.  
article-no.

**311402**

VE/BI  
unit/bl

10

Preis/Blister  
price/blister

Lagerware	Bestellware
<b>6,50</b>	

**ABBRECHKLINGE Professional**

Solingen-Qualität  
Blister = 10x20 = 200 Klengen  
9 mm

Snap-off blades



Artikel-Nr.  
article-no.

**311302**

VE/BI  
unit/bl

20

Preis/Blister  
price/blister

Lagerware	Bestellware
<b>4,62</b>	

**ABBRECHKLINGE Panther**

Blister = 10x10 = 100 Klengen  
18 mm

Snap-off blades



Artikel-Nr.  
article-no.

**311405**  
**311405 SB**

Blister: 10 Stück 10x10 = 100 Stück  
Blister: 10 Stück 20xSB = 200 Stück

VE/BI  
unit/bl

10  
20

Preis/Blister  
price/blister

Lagerware	Bestellware
<b>2,88</b>	
<b>3,22</b>	

**ABBRECHKLINGE Panther**

Blister = 10x10 = 100 Klengen  
9 mm

Snap-off blades



Artikel-Nr.  
article-no.

**311305**  
**311305 SB**

Blister: 10 Stück 10x10 = 100 Stück  
Blister: 10 Stück 20xSB = 200 Stück

VE/BI  
unit/bl

10  
20

Preis/Blister  
price/blister

Lagerware	Bestellware
<b>1,32</b>	
<b>2,90</b>	

**ABBRECHKLINGEN**

Hochleistungsstahl, **titanbeschichtet**  
18 mm  
9 mm  
BOX = 100 Klengen  
Snap-off blades  
Hard material coating of titanium

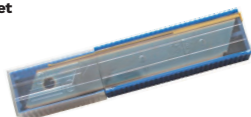

Artikel-Nr.  
article-no.

**361004808**  
**361004913**

Maße  
size

18 mm  
9 mm

VE/Box  
unit/box

1  
1

Preis/Box  
price/box

Lagerware	Bestellware
<b>105,02</b>	
<b>83,10</b>	

**MESSER**

11C

**BLUE MARLIN Messer neutral**

mit Kunststoffköcher, einfaches Wechseln der Klingen für alle Universalklingen

Blue Marlin knife with plastic holder easy exchanging of blades for all types of universal blades



Artikel-Nr. article-no.	Maße size	VE unit	Preis/Stück price/piece				
<b>409601</b>	200x50x40 mm	20	<table border="1"> <thead> <tr> <th>Lagerware</th> <th>Bestellware</th> </tr> </thead> <tbody> <tr> <td><b>28,50</b></td> <td></td> </tr> </tbody> </table>	Lagerware	Bestellware	<b>28,50</b>	
Lagerware	Bestellware						
<b>28,50</b>							

**BLUE MARLIN Messer Carbon Edition**

mit Kunststoffköcher, einfaches Wechseln der Klingen für alle Universalklingen

Blue Marlin knife with plastic holder Carbon edition easy exchanging of blades for all types of universal blades



Artikel-Nr. article-no.	Maße size	VE unit	Preis/Stück price/piece				
<b>409613</b>	200x50x40 mm	20	<table border="1"> <thead> <tr> <th>Lagerware</th> <th>Bestellware</th> </tr> </thead> <tbody> <tr> <td><b>32,78</b></td> <td></td> </tr> </tbody> </table>	Lagerware	Bestellware	<b>32,78</b>	
Lagerware	Bestellware						
<b>32,78</b>							

**BLUE MARLIN Abbrechklingenmesser**

mit Kunststoffköcher, für Abbrechklingen 18 mm

Blue Marlin knife with plastic holder for segmented blades 18 mm incl. holster

**18 mm**



Artikel-Nr. article-no.	Maße size	VE unit	Preis/Stück price/piece				
<b>341690000</b>		20	<table border="1"> <thead> <tr> <th>Lagerware</th> <th>Bestellware</th> </tr> </thead> <tbody> <tr> <td><b>21,28</b></td> <td></td> </tr> </tbody> </table>	Lagerware	Bestellware	<b>21,28</b>	
Lagerware	Bestellware						
<b>21,28</b>							

CUTTER

11C

**TECHNO Cutter Professional**

Gehäuse aus rostfreiem Material

9 mm



Artikel-Nr. article-no.	Material material	VE unit	Preis/Stück price/piece				
<b>314000</b>	9 mm	12	<table border="1"> <thead> <tr> <th>Lagerware</th> <th>Bestellware</th> </tr> </thead> <tbody> <tr> <td><b>4,72</b></td> <td></td> </tr> </tbody> </table>	Lagerware	Bestellware	<b>4,72</b>	
Lagerware	Bestellware						
<b>4,72</b>							

**PANTHER red line, Metallcutter**

2 Komponenten-Griff

9 mm



Artikel-Nr. article-no.	Material material	VE unit	Preis/Stück price/piece				
<b>314201</b>	9 mm	12	<table border="1"> <thead> <tr> <th>Lagerware</th> <th>Bestellware</th> </tr> </thead> <tbody> <tr> <td><b>4,80</b></td> <td></td> </tr> </tbody> </table>	Lagerware	Bestellware	<b>4,80</b>	
Lagerware	Bestellware						
<b>4,80</b>							

**PANTHER red line, Cutter, Color**

Kunststoffgehäuse  
Karton sortiert in den Farben:  
rot, blau, grün

18 mm



Artikel-Nr. article-no.	Material material	VE unit	Preis/Stück price/piece				
<b>314208</b>	18 mm	24	<table border="1"> <thead> <tr> <th>Lagerware</th> <th>Bestellware</th> </tr> </thead> <tbody> <tr> <td><b>5,84</b></td> <td></td> </tr> </tbody> </table>	Lagerware	Bestellware	<b>5,84</b>	
Lagerware	Bestellware						
<b>5,84</b>							

**TECHNO-Cutter 18mm L-650**

Schlagfestes Kunststoffgehäuse

18 mm



Artikel-Nr. article-no.	Material material	VE unit	Preis/Stück price/piece				
<b>314002</b>	18 mm	12	<table border="1"> <thead> <tr> <th>Lagerware</th> <th>Bestellware</th> </tr> </thead> <tbody> <tr> <td><b>9,28</b></td> <td></td> </tr> </tbody> </table>	Lagerware	Bestellware	<b>9,28</b>	
Lagerware	Bestellware						
<b>9,28</b>							

**OLFA Cutter OF 18mm**

Schlagfestes Kunststoffgehäuse mit Teppichrückvorrichtung

18 mm



Artikel-Nr. article-no.	Material material	VE unit	Preis/Stück price/piece				
<b>OLFA CUTTER</b>	18 mm	6	<table border="1"> <thead> <tr> <th>Lagerware</th> <th>Bestellware</th> </tr> </thead> <tbody> <tr> <td><b>20,56</b></td> <td></td> </tr> </tbody> </table>	Lagerware	Bestellware	<b>20,56</b>	
Lagerware	Bestellware						
<b>20,56</b>							

**VIERTELMONDMESSER**

mit japanischem Spezialstahl, inkl. Schweissnahtschlitten+Etui

Quarter-moon knife with pouch



Artikel-Nr. article-no.	Material material	VE/SET unit/set	Preis/SET price/set				
<b>644100000</b>		1	<table border="1"> <thead> <tr> <th>Lagerware</th> <th>Bestellware</th> </tr> </thead> <tbody> <tr> <td><b>52,62</b></td> <td></td> </tr> </tbody> </table>	Lagerware	Bestellware	<b>52,62</b>	
Lagerware	Bestellware						
<b>52,62</b>							

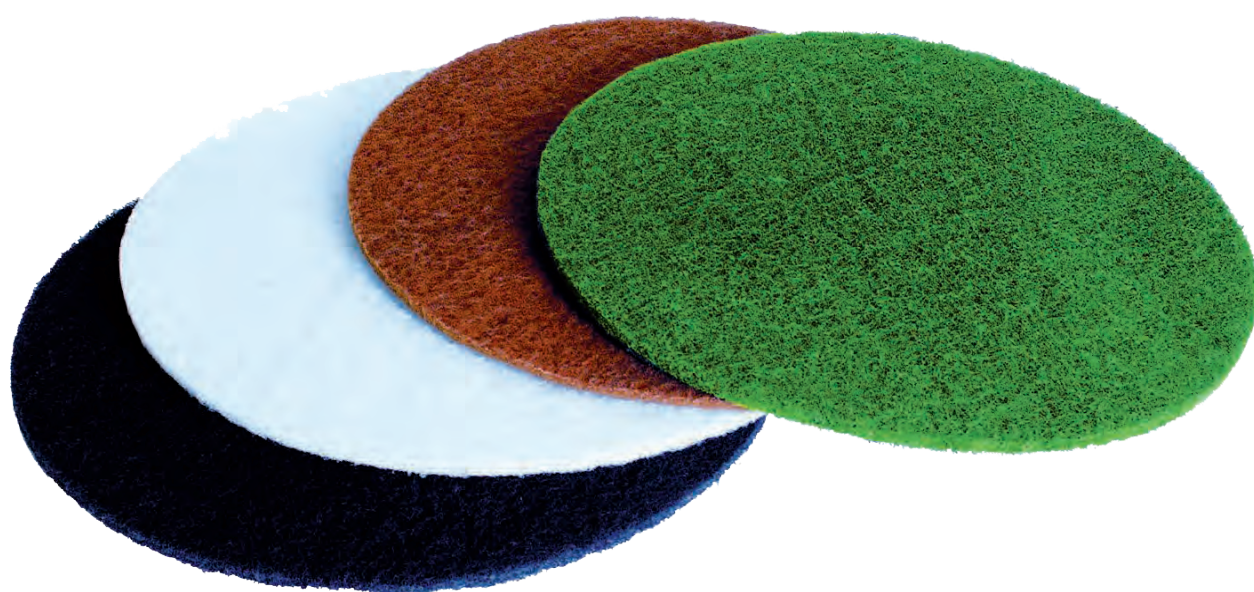

**REINIGUNGSPADS  
PINSEL**

**CLEANING PADS  
BRUSHES**

# REINIGUNGSPADS

11D

## SUPER-PAD

410x20 mm

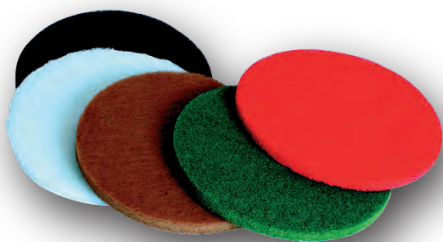

Artikel-Nr. article-no.	Beschreibung description	Farbe colour	VE unit	Preis/Stück price/piece
<b>441240</b>	zum Polieren, Hochglanz und Pflege	weiß/white	5	<b>10,10</b>
<b>441235</b>	zur Pflege für Kunststoff und Holz, Ölen	beige/beige	5	<b>9,68</b>
<b>441230</b>	Unterhaltsreinigung, leichte Verschmutzung	rot/red	5	<b>9,68</b>
<b>441225</b>	zur Pflege für Kunststoff und Steinböden	grün/green	5	<b>9,68</b>
<b>441220</b>	für Grundreinigung, sehr starker Abrieb	schwarz/black	5	<b>9,68</b>

## NORMAL-PAD

410x10 mm



Artikel-Nr. article-no.	Beschreibung description	Farbe colour	VE unit	Preis/Stück price/piece
<b>137100000</b>	zum Polieren, Hochglanz und Pflege	weiß/white	10	<b>4,34</b>
<b>137100200</b>	zur Pflege für Kunststoff und Holz, Ölen	beige/beige	10	<b>4,34</b>
<b>137100400</b>	Unterhaltsreinigung, leichte Verschmutzung	rot/red	10	<b>4,34</b>
<b>137100600</b>	zur Pflege für Kunststoff und Steinböden	grün/green	10	<b>4,34</b>
<b>137100800</b>	für Grundreinigung, sehr starker Abrieb	schwarz/black	10	<b>4,34</b>

# PINSELN

## LASUR PINSEL STÄRKE 9 mit Holzgriff



Artikel-Nr. article-no.	Material material	Maß size	VE unit	Preis/Stück price/piece
<b>F8934130</b>	Stärke 9	30 mm	12	
<b>F8934140</b>	Stärke 9	40 mm	12	<b>3,56</b>
<b>F8934150</b>	Stärke 9	50 mm	12	<b>4,66</b>
<b>F8934160</b>	Stärke 9	60 mm	12	<b>5,96</b>

Lagerware	Bestellware
	<b>7,82</b>

## MALER-LACKIER-PINSEL rostfrei mit Holzgriff



Artikel-Nr. article-no.	Material material	Maß size	VE unit	Preis/Stück price/piece
<b>F8938730</b>		30 mm	12	
<b>F8938740</b>		40 mm	12	<b>3,38</b>
<b>F8938750</b>		50 mm	12	<b>4,10</b>
<b>F8938760</b>		60 mm	12	<b>5,44</b>

Lagerware	Bestellware
	<b>6,36</b>

## FLACHPINSEL GELB mit Kunststoffgriff



Artikel-Nr. article-no.	Material material	Maß size	VE unit	Preis/Stück price/piece
<b>850150</b>		50 mm	12	<b>2,36</b>

Lagerware	Bestellware





**SPACHTELN  
ZAHNSPACHTELN  
ZAHNLEISTEN  
MUTTERSACHTELN**

**SCRAPERS  
ADHESIVE SPREADERS  
NOTCHED BLADES  
MASTER PUTTY KNIVES**



# SPACHTELN

**MALERSPACHTEL mit Holzgriff**  
PAINTER'S PUTTY KNIFE



Artikel-Nr. article-no.	Material material	Maß size	VE unit	Preis/Stück price/piece
100484		40 mm	12	
100486		60 mm	12	
100488		80 mm	12	
100490		100 mm	12	

Lagerware	Bestellware
<b>3,78</b>	
<b>4,44</b>	
<b>6,00</b>	
<b>7,28</b>	

**STUKKATEURSPACHTEL rostfrei mit Holzgriff**  
STUCCO PUTTY KNIFE



Artikel-Nr. article-no.	Material material	Maß size	VE unit	Preis/Stück price/piece
109606		60 mm	10	
109608		80 mm	10	
109610		100 mm	10	
109612		120 mm	10	

Lagerware	Bestellware
<b>6,70</b>	
<b>7,10</b>	
<b>7,72</b>	
	<b>8,52</b>

**STUKKATEURSPACHTEL rostfrei mit Kunststoffgriff- Softgriff**  
STUCCO PUTTY KNIFE



Artikel-Nr. article-no.	Material material	Maß size	VE unit	Preis/Stück price/piece
111006		60 mm	10	
111008		80 mm	10	
111010		100 mm	10	
111012		120 mm	10	

Lagerware	Bestellware
<b>8,14</b>	
<b>8,76</b>	
<b>9,34</b>	
<b>10,18</b>	

**GLÄTTEKELLE rostfrei mit Edelstahlblatt**  
SMOOTHING TROWEL



Artikel-Nr. article-no.	Material material	Maß size	VE unit	Preis/Stück price/piece
107150		280x130x7 mm	10	

Lagerware	Bestellware
<b>14,82</b>	

**FLÄCHENSPACHTEL - glatt mit Holzgriff-elastische Klinge**  
SURFACE SPATULA



Artikel-Nr. article-no.	Material material	Maß size	VE unit	Preis/Stück price/piece
101720		200 mm	6	
101730		300 mm	6	

Lagerware	Bestellware
<b>3,54</b>	
<b>4,52</b>	

**FLÄCHENSPACHTEL rostfrei, elastische Klinge**  
SURFACE SPATULA



Artikel-Nr. article-no.	Material material	Maß size	VE unit	Preis/Stück price/piece
101925		250 mm	20	
101940		400 mm	10	

Lagerware	Bestellware
<b>9,14</b>	
<b>11,74</b>	

**JAPANSPACHTEL-SET 4 teilig**  
JAPANESE PUTTY KNIFE-SET

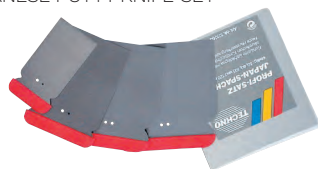

Artikel-Nr. article-no.	Material material	Maß size	VE unit	Preis/Stück price/piece
101000		50/80/105/120 mm	10	

Lagerware	Bestellware
<b>4,94</b>	

# PROFI-ZAHNSPACHTELN

## PROFIZAHNSPACHTEL 180 mm

Adhesive spreader professional



Artikel-Nr. article-no.	Zahnung	Einsatz für application for	Maß size	VE unit	Preis/Stück price/piece
<b>400019</b>	A1	PVC, Design, CV-Beläge	180 mm	6	<b>4,38</b>
<b>400020</b>	A2	PVC, Design, Lino, Kautschukbelag	180 mm	6	<b>4,38</b>
<b>400022</b>	A3	für Klebe und Spachtelmassen	180 mm	6	<b>4,38</b>
<b>400018</b>	B1	Textile Bodenbeläge, Linoleum	180 mm	6	<b>4,38</b>
<b>400017</b>	B2	Nadelvlies mit groben Rücken	180 mm	6	<b>4,38</b>
<b>400021</b>	B3	Massivparkett	180 mm	6	<b>4,38</b>
<b>400024</b>	B4	für Klebstoffe	180 mm	6	<b>4,38</b>
<b>400048</b>	B11	Parkett, Dielen	180 mm	6	<b>4,38</b>
<b>400056</b>	B15	Holzplaster, Massivdielen	180 mm	6	<b>4,38</b>
<b>400025</b>	C1	für Klebstoffe	180 mm	6	<b>4,38</b>

Lagerware	Bestellware
<b>4,38</b>	
<b>4,38</b>	
<b>4,38</b>	
<b>4,38</b>	
<b>4,38</b>	
<b>4,38</b>	
<b>4,38</b>	
<b>4,38</b>	
<b>4,38</b>	
<b>4,38</b>	<b>4,38</b>

11F

## PROFIZAHNSPACHTEL 280 mm

Adhesive spreader professional



Artikel-Nr. article-no.	Zahnung	Einsatz für application for	Maß size	VE unit	Preis/Stück price/piece
<b>400029</b>	A1	PVC, Design, CV-Beläge	280 mm	6	<b>6,02</b>
<b>400030</b>	A2	PVC, Design, Lino, Kautschukbelag	280 mm	6	<b>6,02</b>
<b>400038</b>	A3	für Klebe und Spachtelmassen	280 mm	6	<b>6,02</b>
<b>400028</b>	B1	Textile Bodenbeläge, Linoleum	280 mm	6	<b>6,02</b>
<b>400037</b>	B2	Nadelvlies mit groben Rücken	280 mm	6	<b>6,02</b>
<b>400031</b>	B3	Massivparkett	280 mm	6	<b>6,02</b>
<b>400032</b>	B4	für Klebstoffe	280 mm	6	<b>6,02</b>
<b>400084</b>	B12	für Tafel- und Mehrschichtparkett	280 mm	6	<b>6,02</b>
<b>400033</b>	C1	für Klebstoffe	280 mm	6	<b>6,02</b>

Lagerware	Bestellware
<b>6,02</b>	<b>6,02</b>
<b>6,02</b>	<b>6,02</b>

### A Feinzahnung

Bezeichnung:

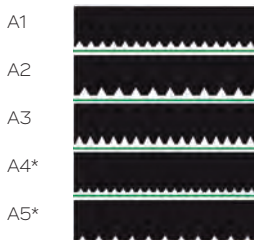

### B Grob Zahnung

Bezeichnung:

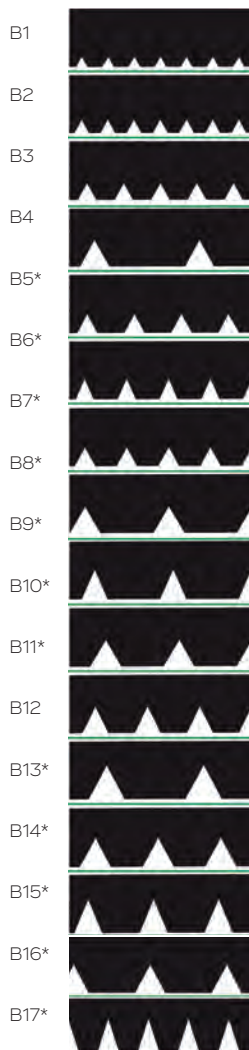

nur 180 mm  
only 1800 mm

### C Grob Zahnung

Bezeichnung:

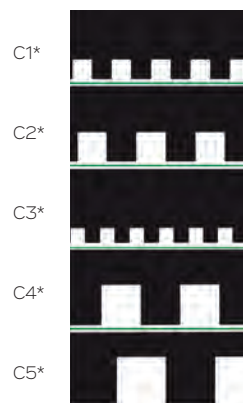

### Spezialzahnung

Bezeichnung:

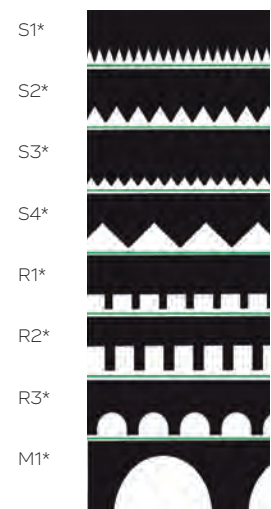

\* BESTELLWARE / order article

# MUTTERSPACHTELN

11F

**MUTTERSPACHTEL**  
inklusive auswechselbarer Zahnleiste B2 (Seite 179 )  
180 mm

Adhesive spreader professional holder

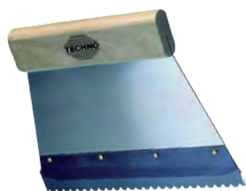

Artikel-Nr. article-no.	Beschreibung description	Maß size	VE unit	Preis/Stück price/piece
<b>400118</b>		180 mm	6	Lagerware
				<b>7,92</b>
Bestellware				

**MUTTERSPACHTEL**  
inklusive auswechselbarer Zahnleiste B2 (Seite 179 )  
180 mm

Adhesive spreader professional holder



Artikel-Nr. article-no.	Beschreibung description	Maß size	VE unit	Preis/Stück price/piece
<b>243451800</b>	antihafbeschichtet - Teflon	180 mm	4	Lagerware
				<b>71,04</b>
Bestellware				

**MUTTERSPACHTEL**  
inklusive auswechselbarer Zahnleiste B2 (Seite 179 )  
280 mm

Adhesive spreader professional holder

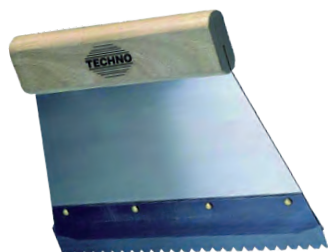

Artikel-Nr. article-no.	Beschreibung description	Maß size	VE unit	Preis/Stück price/piece
<b>400128</b>		280 mm	6	Lagerware
				<b>11,58</b>
Bestellware				

**MUTTERSPACHTEL**  
inklusive auswechselbarer Zahnleiste B2 (Seite 179 )  
280 mm

Adhesive spreader professional holder



Artikel-Nr. article-no.	Beschreibung description	Maß size	VE unit	Preis/Stück price/piece
<b>243452800</b>	antihafbeschichtet - Teflon	280 mm	4	Lagerware
				<b>82,86</b>
Bestellware				

# ZAHNLEISTEN

## ZAHNLEISTEN für Mutterspachtel

180 mm (Seite 178)

Blister = 10 Klingen

Adhesive spreader



Artikel-Nr. article-no.	Zahnung	Beschreibung description	Maß size	VE/Blister unit/blister	Preis/Blister price/blister
400211	A1		180 mm	1	14,24
400212	A2		180 mm	1	14,14
400221	B1		180 mm	1	15,26
400222	B2		180 mm	1	13,18
400223	B3		180 mm	1	
400225	B5		180 mm	1	
400248	B11		180 mm	1	13,18
400231	C1		180 mm	1	8,86
400232	C2		180 mm	1	9,12
400233	C3		180 mm	1	13,18

Lagerware	Bestellware
14,24	
14,14	
15,26	
13,18	
	13,18
	13,18
15,26	
	8,86
	9,12
	13,18

## ZAHNLEISTE für Mutterspachtel

280 mm (Seite 178)

Blister = 10 Klingen

Adhesive spreader



Artikel-Nr. article-no.	Zahnung	Beschreibung description	Maß size	VE/Blister unit/blister	Preis/Blister price/blister
400311	A1		280 mm	1	15,38
400312	A2		280 mm	1	15,26
400313	A3		280 mm	1	
400315	A5		280 mm	1	16,76
400321	B1		280 mm	1	17,14
400322	B2		280 mm	1	15,98
400323	B3		280 mm	1	16,26
400330	B11		280 mm	1	17,14
400331	C1		280 mm	1	16,26
400332	C2		280 mm	1	14,24
					19,30

Lagerware	Bestellware
15,38	
15,26	
	16,76
	17,14
15,98	
16,26	
17,14	
16,26	
	14,24
	19,30

A Feinzahnung

B Grob Zahnung

C Grob Zahnung

Spezial Zahnung

Bezeichnung:

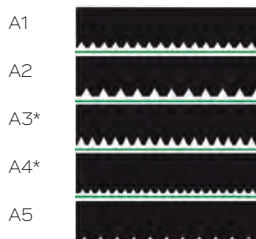

Bezeichnung:

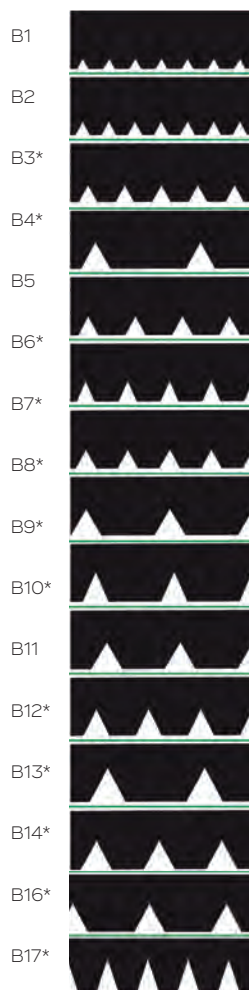

Bezeichnung:

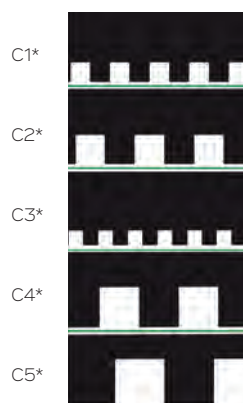

Bezeichnung:

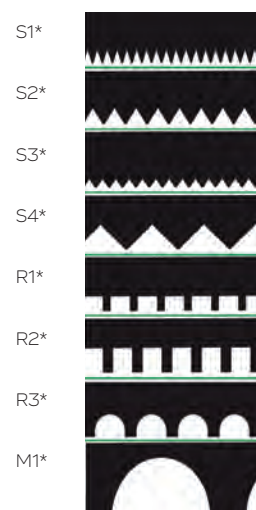

\* BESTELLWARE / order article





**ROLLMASSBAND  
DIVERSE WERKZEUGE**

**POCKET STEEL TAPE  
VARIOUS TOOLS**

## ROLLMETER

### ROLLMASSBAND knickstabiles, lackiertes Stahlband

Pocket steel tape



Artikel-Nr.  
article-no.

Maß  
size

VE  
unit

Preis/Stück  
price/piece

140203  
140205  
140208

3 m  
5 m  
8 m

36  
24  
18

Lagerware	Bestellware
4,34	
6,80	
10,54	

## DIVERSE WERKZEUGE

### FEINSTAUBMASKE P1 Schutz bis 4-fachen MAK-Wert

Filtering mask P1



Artikel-Nr.  
article-no.

VE  
unit

Preis/Stück  
price/piece

160800

10

Lagerware	Bestellware
1,98	

### FEINSTAUBMASKE P2S Schutz bis 10-fachen MAK-Wert

Filtering mask P2S



Artikel-Nr.  
article-no.

VE  
unit

Preis/Stück  
price/piece

160801

10

Lagerware	Bestellware
3,26	

### SCHLAGSCHNURFÄRBER 30 Meter

Schnurschutz-Hülse / Metallkurbel  
Chalk line reel



Artikel-Nr.  
article-no.

VE  
unit

Preis/Stück  
price/piece

138600

3

Lagerware	Bestellware
17,50	

### FARBPULVER SCHLAGSCHNURFÄRBER

für/for Artikel 138600  
Chalk powder



Artikel-Nr.  
article-no.

Material  
material

Gewicht  
weight

VE  
unit

Preis/Stück  
price/piece

138351

rot

113 g

6

138352

blau

113 g

6

Lagerware	Bestellware
4,48	
4,48	

### PROFI-SKELETTPISTOLE

geeignet für 320 ml Standard  
mit Fugenfux  
Caulking gun / Skeleton 320 ml



Artikel-Nr.  
article-no.

VE  
unit

Preis/Stück  
price/piece

116100

12

Lagerware	Bestellware
26,64	

## DIVERSE WERKZEUGE

### KLEBSPRITZE PROFESSIONAL Nadeln in 3 verschiedenen Stärken

Glue syringe professional



Artikel-Nr.  
article-no.

319205

VE  
unit

1

Preis/Stück  
price/piece

Lagerware	Bestellware
74,56	

11H

### ALUMINIUM-REISSKLAUE

zum Entfernen verklebter Bodenbläge

Aluminium carpet-removing claw



Artikel-Nr.  
article-no.

418700

VE  
unit

1

Preis/Stück  
price/piece

Lagerware	Bestellware
59,18	

### PARKETTZUGEISEN PROFESSIONAL

Ambosse mit Schlagschutzkappe

Heavy-duty pulling iron



Artikel-Nr.  
article-no.

418843

VE  
unit

1

Preis/Stück  
price/piece

Lagerware	Bestellware
56,46	

### TASCHEN-SÄGEBOGEN PUK

Ambosse mit Schlagschutzkappe

Sägeblatt = 147 mm

Pocket utility-saw PUK



Artikel-Nr.  
article-no.

185300

VE  
unit

1

Preis/Stück  
price/piece

Lagerware	Bestellware
18,94	

### KUPFERLEITBAND

selbstklebend

Copper contactible ribbon, self adhesive

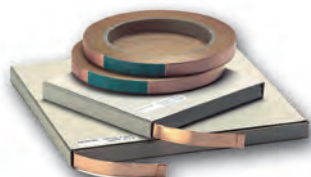

Artikel-Nr.  
article-no.

441502

Maß  
size

Blister=3 × 20 m Rolle

VE/Blister  
unit/blister

20

Preis/Blister  
price/blister

Lagerware	Bestellware
36,14	



DIVERSE WERKZEUG

11H

**DIY VERLEGESET 22-teilig**  
**Zugeisen, Schlagklotz, Keile, usw.....**  
 DIY-Installation kit



Artikel-Nr.  
 article-no.

**437140**

VE/Set  
 unit/set

20

Preis/Set  
 price/set

Lagerware	Bestellware
<b>17,44</b>	

**VERLEGEKEILE SET 20-teilig**  
 Installation wedges



Artikel-Nr.  
 article-no.

**437120**

VE/Bliester  
 unit/blister

20

Preis/Bliester  
 price/blister

Lagerware	Bestellware
<b>4,92</b>	

**HEISSKLEBPISTOLE GETRA 325**

für dm=18 mm Sticks  
 Temperatur verstellbar  
 600 Watt  
 HOT GLUE GUN



Artikel-Nr.  
 article-no.

**GETRA 325**

VE  
 unit

1

Preis/Stück  
 price/piece

Lagerware	Bestellware
<b>449,36</b>	

**HEISSSCHMELZKLEBER für GETRA 325**

dm=18 mm  
 HOT GLUE



Artikel-Nr.  
 article-no.

**A30158**

Maß  
 size

18 × 300 mm

Gewicht  
 size

10 kg

VE  
 unit

1

Preis/Karton  
 price

Lagerware	Bestellware
<b>217,04</b>	



**MÜLLSÄCKE  
REINIGUNG und PFLEGE**

**WASTE BAGS  
CLEANING and CARE**

# MÜLLSÄCKE

111  
11Z

## PE-GEWERBEMÜLLSACK

110 l - 40 m - 1 Rolle=10 Stück

PE WASTE BAG  
1 roll = 10 pieces



Artikel-Nr.  
article-no.

Maß  
size

VE/Rolle  
unit/roll

Preis/Rolle  
price/roll

<b>MS 110</b>	71x110 cm
---------------	-----------

20

Lagerware	Bestellware
<b>4,64</b>	

## PE-GEWERBEMÜLLSACK

110 l - 70 m - 1 Rolle=10 Stück

PE WASTE BAG  
1 roll = 10 pieces



Artikel-Nr.  
article-no.

Maß  
size

VE/Rolle  
unit/roll

Preis/Rolle  
price/roll

<b>MS 115</b>	70x110 cm
---------------	-----------

10

Lagerware	Bestellware
<b>7,28</b>	

## PE-GEWERBEMÜLLSACK

200 l - 60 m - 1 Rolle=10 Stück

PE WASTE BAG  
1 roll = 10 pieces



Artikel-Nr.  
article-no.

Maß  
size

VE/Rolle  
unit/roll

Preis/Rolle  
price/roll

<b>MS 200</b>	80x120 cm
---------------	-----------

10

Lagerware	Bestellware
<b>7,28</b>	

## PE-BAUSCHUTTSACK

45 l - 160 m - 1 Rolle=10 Stück

PE RUBBLE SACK  
1 roll = 10 pieces



Artikel-Nr.  
article-no.

Maß  
size

VE/Rolle  
unit/roll

Preis/Rolle  
price/roll

<b>MS BAU</b>	45x90 cm
---------------	----------

20

Lagerware	Bestellware
<b>9,82</b>	

## SACK-BUTLER für jede Größe

SACK-BUTLER for each size



Artikel-Nr.  
article-no.

VE  
unit

Preis/Stück  
price/piece

<b>18888 00</b>
-----------------

1

Lagerware	Bestellware
<b>27,20</b>	

# REINIGUNG und PFLEGE

## REINIGUNGSTÜCHER

zur Entfernung von Kleberesten

Faserverstärkte, speziell imprägnierte Tücher mit Zitrusduft  
CLEANING TISSUES



Artikel-Nr.  
article-no.

Beschreibung  
discription

VE  
unit

Preis/Kübel  
price/piece

<b>RT5960</b>	150 Stück
---------------	-----------

1

Lagerware	Bestellware
<b>72,84</b>	



**BOLTA  
HARTSCHAUMSOCKELLEISTE**

**BOLTA  
HARD FOAM SKIRTING BOARD**

**BOLTA KUBISCHE HART-SCHAUM SOCKELLEISTE - stanzbar**

12A

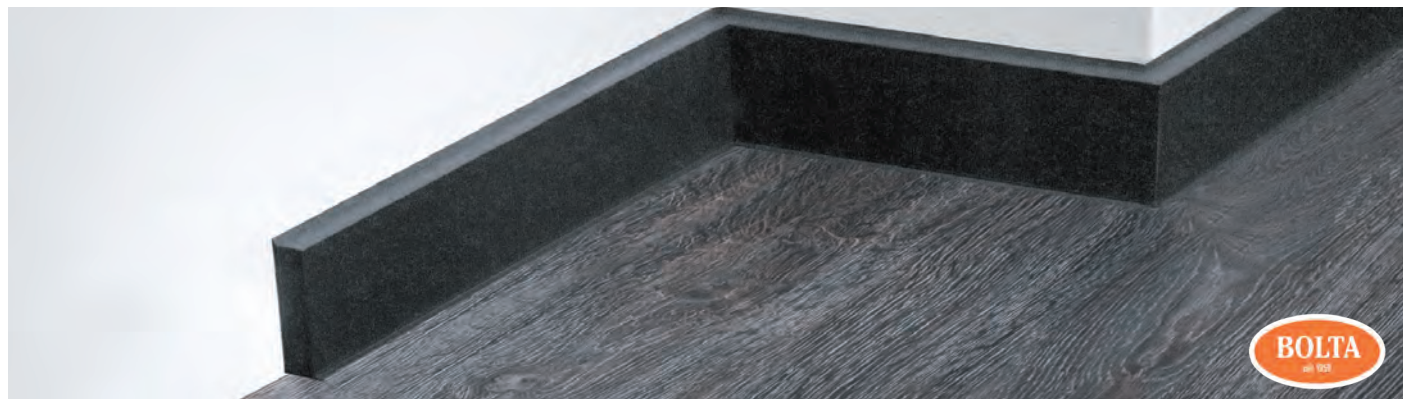

**Q12 kubische Hartschaumsockelleiste 60 mm mit durchgefärbter Deck- und Bodenlippe**

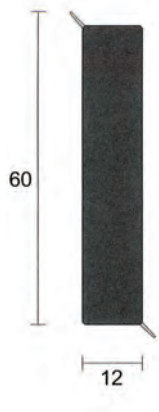

**FARBTABELLE  
Colour Card**

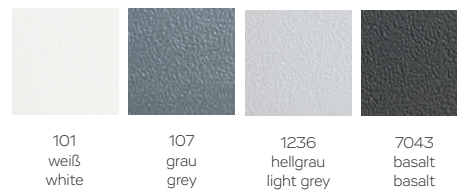

**HARTSCHAUMSOCKELLEISTE 60 mm**

Hard foam skirting board  
60x12 mm

- PVC Hartschaumsockelleiste in 60 mm Bauhöhe
- feuchtigkeitsunempfindlich und formstabil
- **genarbte** Oberfläche

Artikel-Nr. article-no.	Farbe colour	VE unit
<b>10650Q 101</b>	weiß	20
<b>10650Q 107</b>	grau	20
<b>10650Q 1236</b>	hellgrau	20
<b>10650Q 7043</b>	basalt	20

Preis/Stange price/piece	
250 cm Lagerware	250 cm Bestellware
	<b>15,70</b>
	<b>15,70</b>
	<b>15,70</b>
	<b>15,70</b>

**HARTSCHAUMSOCKELLEISTE 60 mm**

Hard foam skirting board  
60x12 mm

- PVC Hartschaumsockelleiste in 60 mm Bauhöhe
- feuchtigkeitsunempfindlich und formstabil
- **glatte** Oberfläche

Artikel-Nr. article-no.	Farbe colour	VE unit
<b>10655Q 101</b>	weiß	20
<b>10655Q 107</b>	grau	20
<b>10655Q 1236</b>	hellgrau	20
<b>10655Q 7043</b>	basalt	20

Preis/Stange price/piece	
250 cm Lagerware	250 cm Bestellware
	<b>15,70</b>
	<b>15,70</b>
	<b>15,70</b>
	<b>15,70</b>

**HARTSCHAUMSOCKELLEISTE 60 mm**

Hard foam skirting board  
60x12 mm

- PVC Hartschaumsockelleiste in 60 mm Bauhöhe
- feuchtigkeitsunempfindlich und formstabil
- **gebürstete** Oberfläche

Artikel-Nr. article-no.	Farbe colour	VE unit
<b>10645Q 101</b>	weiß	20
<b>10645Q 107</b>	grau	20
<b>10645Q 1236</b>	hellgrau	20
<b>10645Q 7043</b>	basalt	20

Preis/Stange price/piece	
250 cm Lagerware	250 cm Bestellware
	<b>15,70</b>
	<b>15,70</b>
	<b>15,70</b>
	<b>15,70</b>

Verlegehinweis

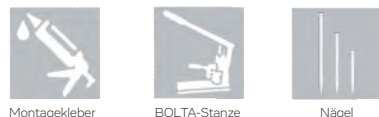

BESTELLWARE = ab 50 lfm / order article = up to 50 lfm  
Lieferzeit ca. 3 Wochen / delivery time 3 weeks

# BOLTA HART-SCHAUM SOCKELLEISTE - stanzbar



## Hart-Schaum-Sockelleiste 60 mm mit durchgefärbter Deck- und Bodenlippe - 250 cm

### HARTSCHAUMSOCKELLEISTE 60 mm

Hard foam skirting board

60x12,8 mm

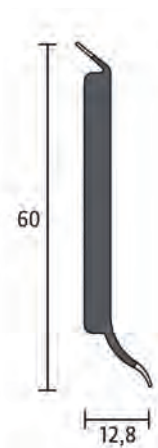

Artikel-Nr. article-no.	Farbe colour	VE unit	Preis/Stange price/piece	
			250 cm Lagerware	250 cm Bestellware
25560 101	weiß	40	10,30	
25560 107	grau	40	10,30	
25560 272	hellbeige	40		10,30
25560 1168	eisweiß	40	10,30	
25560 1236	hellgrau	40	10,30	
25560 1594	schwarz	40	10,30	
25560 8538	eiche	40		10,30
25560 8619	buche select	40		10,30
25560 8628	wildkirsche	40		10,30
25560 8661	buche	40		10,30
25560 8662	ahorn	40		10,30
25560 8695	wenge	40		10,30
25560 8702	nussbaum dunkel	40		10,30
25560 8703	buche rustic	40		10,30
25560 8740	silber	40		10,30
25560 8774	perlgrau	40		10,30
25560 8785	buche tender	40		10,30
25560 8788	rauch eiche	40		10,30

### FARBTABELLE Colour Card

101 weiß white	107 grau grey	272 hellbeige light beige	1168 eisweiß ice white	1236 hellgrau light grey	1594 schwarz black	8538 eiche oak
8619 buche select beech select	8628 wildkirsche wild cherry	8661 buche beech	8662 ahorn maple	8695 wenge wenge	8702 nussbaum dkl. walnut tree dark	8703 buche rustic beech rustic
8740 silber silver	8774 perlgrau pearl grey	8785 buche tender beech tender	8788 rauch eiche smoke oak			

#### Verlegehinweis



Montagekleber



BOLTA-Stanze



Klebeband

BESTELLWARE = ab 100 lfm / order article = up to 100 lfm  
Lieferzeit ca. 3 Wochen / delivery time 3 weeks



# BOLTA HARTSCHAUMSOCKELLEISTE

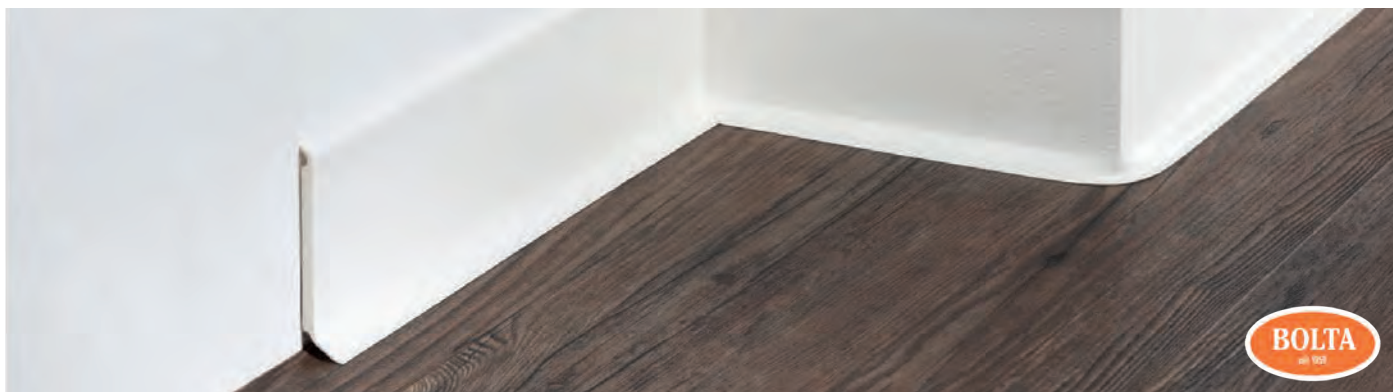

## Hartschaumsockelleiste 80 mm mit durchgefärbter Weichlippe am Boden

- + PVC Hartschaumsockelleiste in 80 mm Bauhöhe
- + feuchtigkeitsunempfindlich
- + flexible **durchgefärbte** Weichlippe am Bodenanschluss

### HARTSCHAUMSOCKELLEISTE 80 mm

Hard foam skirting board  
80x15 mm

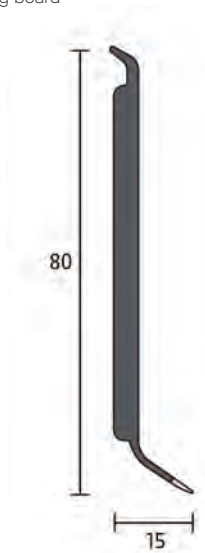

Artikel-Nr. article-no.	Farbe colour	VE unit
<b>10575 101</b>	weiß	25
<b>10575 107</b>	grau	25
<b>10574 1236</b>	hellgrau	25
<b>10574 1594</b>	schwarz	25

Preis/Stange price/piece	
400 cm Lagerware	400 cm Bestellware
	<b>25,42</b>
	<b>25,42</b>
	<b>25,42</b>

### FARBTABELLE Colour Card

0101 weiß white	0107 grau grey	1236 hellgrau light grey	1594 schwarz black

Verlegehinweis



Montagekleber



BOLTA-Stanze



Klebeband

### KERBSTANZE für BOLTA Leisten

BOLTA skirting board punch



Artikel-Nr. article-no.		VE unit
<b>B KERBSTANZE</b>	für 10560/25560	1
<b>AUFRÜSTSATZ</b>	für 10645-10655, 25669	1

Preis/Stück price/piece	
Lagerware	Bestellware
	<b>459,80</b>
	*

BESTELLWARE = ab 100 lfm / order article = up to 100 lfm  
Lieferzeit ca. 3 Wochen / delivery time 3 weeks

**\* Preis auf Anfrage / price on request**







**BOLTA  
HARTSCHAUMSOCKELLEISTE  
DESIGN**

**BOLTA  
HARD FOAM SKIRTING BOARD  
DESIGN**

# BOLTA HARTSCHAUMSOCKELLEISTE

12A



## Hartschaumsockelleiste 60 mm mit transparenter Deck- und Bodenlippe

### HARTSCHAUMSOCKELLEISTE 60 mm

Hard foam skirting board  
60x12,8 mm

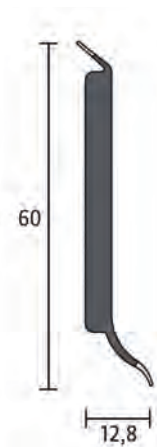

Artikel-Nr. article-no.	Farbe colour	VE unit
<b>25560 8735</b>	eiche rustikal	40
<b>25560 8743</b>	schoko, wenge	40
<b>25560 8747</b>	paduk	40
<b>25560 8748</b>	kastanie	40
<b>25560 8749</b>	meereiche	40
<b>25560 8777</b>	bomanga	40
<b>25560 8778</b>	tanne antik	40
<b>25560 8806</b>	sitka fichte	40
<b>25560 8807</b>	landhaus	40
<b>25560 9101</b>	weiß	40

Preis/Stange price/piece	
250 cm Lagerware	250 cm Bestellware
<b>10,30</b>	
<b>10,30</b>	<b>10,30</b>
<b>10,30</b>	
<b>10,30</b>	<b>10,30</b>
<b>10,30</b>	<b>10,30</b>
<b>10,30</b>	<b>10,30</b>
<b>10,30</b>	

### FARBTABELLE Colour Card

8735 eiche rustikal oak rustic	8743 schoko choco	8747 paduk paduk	8748 kastanie chestnut	8749 meereiche sea oak
8777 bomanga bomanga	8778 tanne antik fir antique	8806 sitka fichte sitka spruce	8807 landhaus landhouse	9101 weiß white

### Verlegehinweis



Montagekleber



BOLTA-Stanze



Klebeband

BESTELLWARE = ab 100 lfm / order article = up to 100 lfm  
Lieferzeit ca. 3 Wochen / delivery time 3 weeks

## BOLTA HARTSCHAUMSOCKELLEISTE für Designbeläge



12B

### Hartschaumsockelleiste 58 mm mit transparenter Weichlippe am Boden - 250 cm

- + PVC Hartschaumplankenprofil in 58 mm Bauhöhe
- + feuchtigkeitsunempfindlich und formstabil
- + zum Einkleben von Bodenbelagsstreifen
- + Schattenfuge oben, **transparente** Weichlippe am Boden

#### HARTSCHAUMSOCKELLEISTE

Hard foam skirting board  
58x11,8 mm

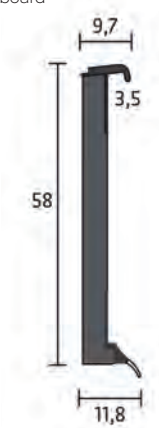

Artikel-Nr. article-no.	Farbe colour	VE unit
<b>25669 101</b>	weiß	40
<b>25669 107</b>	grau	40
<b>25669 272</b>	beige	40
<b>25669 865</b>	silber	40
<b>25669 880</b>	champagner	40
<b>25669 899</b>	bronze	40
<b>25669 1594</b>	schwarz	40
<b>25669 5309</b>	mocca	40

Preis/Stange price/piece	
250 cm	250 cm
Lagerware	Bestellware
<b>12,50</b>	
	<b>12,50</b>
	<b>12,50</b>
<b>12,50</b>	
	<b>12,50</b>
	<b>12,50</b>
	<b>12,50</b>

#### FARBTABELLE Colour Card

0101 weiß white	0107 grau grey	0272 beige beige	0865 silber silver
0880 champagner champagne	0899 bronze bronze	1594 schwarz black	5309 mocca mocca

#### Verlegehinweis

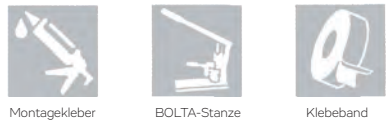

BESTELLWARE = ab 100 lfm / order article = up to 100 lfm  
Lieferzeit ca. 3 Wochen / delivery time 3 weeks





**BOLTA  
TEPPICHEINFASSPROFIL**

**BOLTA  
CARPET SKIRTING BOARDS**

# BOLTA TEPPICHEINFASSPROFIL

12C



## Teppichsockelleiste aus Hart-PVC in 55 mm Bauhöhe mit weichem Dach

+ Einklebebereich ist bereits selbstklebend ausgestattet

### Teppicheinfassleiste 9 mm

Carpet skirting board 9 mm  
55x9mm

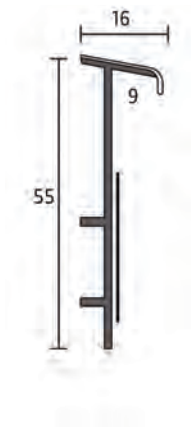

Artikel-Nr. article-no.	Farbe colour	VE unit
<b>25482 101</b>	weiß	40
<b>25482 865</b>	silber	40

Preis/Stange price/piece	
250 cm	250 cm
Lagerware	Bestellware
<b>5,64</b>	<b>5,64</b>

### FARBTABELLE Colour Card



0101 weiß white	0865 silber silver
-----------------------	--------------------------

### Teppicheinfassleiste 6 mm

Carpet skirting board 6 mm  
55x6 mm



Artikel-Nr. article-no.	Farbe colour	VE unit
<b>10387 30</b>	eiche	25
<b>10387 101</b>	weiß	25
<b>10387 107</b>	grau	25
<b>10387 865</b>	silber	25
<b>10387 8542</b>	buche	25
<b>10387 9002</b>		25

Preis/Stange price/piece	
400 cm	400 cm
Lagerware	Bestellware
<b>7,70</b>	<b>7,70</b>
<b>7,70</b>	<b>7,70</b>
	<b>7,70</b>
	<b>7,70</b>
	<b>7,70</b>

### FARBTABELLE Colour Card



0030 Eiche oak	0101 weiß white	0107 grau grey	0865 silber silver	8542 Buche beech	9002 cremeweiß cream white
----------------------	-----------------------	----------------------	--------------------------	------------------------	----------------------------------

BESTELLWARE = ab 100 lfm / order article = up to 100 lfm  
Lieferzeit ca. 3 Wochen / delivery time 3 weeks



**WEICHKUNSTSTOFFSOCKELLEISTE  
SL50, 5010, 70 und 100**

**SOFT PVC SKIRTING  
SL50, 5010, 70 and 100**



**WEICHKUNSTSTOFFSOCKELLEISTE**

12D



**SOCKELLEISTE PVC**

Skirting PVC  
47x18 mm, 50 m Rollen

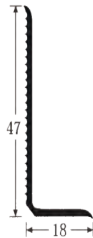

**FARBTABLE** auf Seite 202  
**Colour Card** on site 202

Artikel-Nr. article-no.	Farbe colour	VE unit
50 33	anthrazit	1
50 107	mittelgrau	1
50 270	hellgraubeige	1
50 272	mittelgrau	1
50 275	taupebeige	1
50 675	graugrün	1
50 711	hellgraublau	1
50 712	blau	1
50 714	blaugrau	1
50 1236	silbergrau	1
50 2161	mittelbeige	1
50 2162	hellbeige	1
50 2163	gelbbeige	1
50 D11	dunkelbraun	1
50 D14	ockerbraun	1
50 D17	braunbeige	1
50 E01	weiß	1
50 E31	eierschale	1
50 G6	graubeige	1
50 G10	schwarz	1
50 G12	hellgrau	1
50 G21	mittelgrau	1
50 G22	blaugrau	1
50 M12	taupe	1
50 M18	dunkelbeige	1
50 M20	graubeige	1
50 M49	saharabeige	1

Preis/Rolle price/roll	
5000 cm	5000 cm
Lagerware	Bestellware
57,48	
57,48	
57,48	
57,48	
57,48	
57,48	
57,48	
57,48	
57,48	
57,48	
57,48	
57,48	
57,48	
57,48	
57,48	
57,48	
57,48	
57,48	
57,48	
57,48	
57,48	
57,48	
57,48	
57,48	
57,48	
57,48	

**SESSELLEISTE PVC**

NICHT selbstklebend  
47 x 18 mm  
VE= 10 Blister



Artikel-Nr. article-no.	Farbe colour	Maße size	VE/Blister unit/blister
5010 1236	silbergrau	47 x 18 mm	10
5010 2161	mittelbeige	47 x 18 mm	10
5010 BUCHE	buche	47 x 18 mm	10
5010 G6	graubeige	47 x 18 mm	10
5010 G12	hellgrau	47 x 18 mm	10
5010 G22	blaugrau	47 x 18 mm	10
5010 M12	taupe	47 x 18 mm	10
5010 M20	graubeige	47 x 18 mm	10
5010 M49	saharabeige	47 x 18 mm	10

Lagerware	Bestellware
	<b>15,84</b>
	<b>15,84</b>
	<b>16,58</b>
	<b>15,84</b>
	<b>15,84</b>
	<b>15,84</b>
	<b>15,84</b>
	<b>15,84</b>
	<b>15,84</b>
	<b>15,84</b>

**FARBTABLE** auf Seite 202  
**Colour Card** on site 202

**SOCKELLEISTE PVC**

Skirting PVC  
50x15 mm, 50 m Rollen

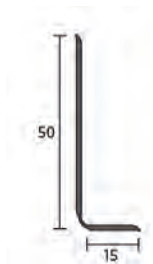

Artikel-Nr. article-no.	Farbe colour	VE unit
<b>10510 30</b>	eiche	1
<b>10510 31</b>	nussbaum	1
<b>10510 42</b>	buche	1
<b>10510 74</b>	perlgrau	2

Preis/Rolle price/roll	
5000 cm	5000 cm
Lagerware	Bestellware
<b>59,56</b>	
<b>59,56</b>	
<b>59,56</b>	<b>59,56</b>

12D

**FARBTABLELLE** auf Seite 202  
**Colour Card** on site 202

**SOCKELLEISTE PVC**

Skirting PVC  
70x18 mm, 50 m Rollen

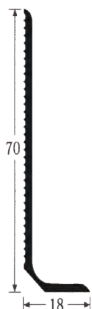

Artikel-Nr. article-no.	Farbe colour	VE unit
<b>70 SL 33</b>	anthrazit	1
<b>70 SL 272</b>	mittelgrau	1
<b>70 SL D11</b>	dunkelbraun	1
<b>70 SL G6</b>	graubeige	1
<b>70 SL G10</b>	schwarz	1
<b>70 SL G12</b>	hellgrau	1
<b>70 SL G21</b>	mittelgrau	1
<b>70 SL G22</b>	blaugrau	1
<b>70 SL M12</b>	taupe	1
<b>70 SL M18</b>	dunkelbeige	1
<b>70 SL M20</b>	graubeige	1
<b>70 SL M49</b>	saharabeige	1

Preis/Rolle price/roll	
5000 cm	5000 cm
Lagerware	Bestellware
<b>103,46</b>	
<b>103,46</b>	
<b>103,46</b>	
<b>103,46</b>	
<b>103,46</b>	
<b>103,46</b>	
<b>103,46</b>	
<b>103,46</b>	
<b>103,46</b>	
<b>103,46</b>	
<b>103,46</b>	
<b>103,46</b>	
<b>103,46</b>	

**FARBTABLELLE** auf Seite 202  
**Colour Card** on site 202

**SOCKELLEISTE PVC**

Skirting PVC  
100x20 mm, 50 m Rollen



Artikel-Nr. article-no.	Farbe colour	VE unit
<b>100 SL D11</b>	dunkelbraun	1
<b>100 SL G10</b>	schwarz	1
<b>100 SL G12</b>	hellgrau	1
<b>100 SL G21</b>	mittelgrau	1
<b>100 SL M12</b>	taupe	1
<b>100 SL M18</b>	dunkelbeige	1

Preis/Rolle price/roll	
5000 cm	5000 cm
Lagerware	Bestellware
<b>205,86</b>	
<b>205,86</b>	
<b>205,86</b>	
<b>205,86</b>	
<b>205,86</b>	
<b>205,86</b>	

**FARBTABLELLE** auf Seite 202  
**Colour Card** on site 202

Selbstklebende Kunststoff-Sockelleisten in 5 m  
siehe fix-o-moll Programm Seite 245

**FARBTABELLE** für SL 50, 5010, SL 70 und SL 100  
**Colour Card** for SL 50, 5010, SL 70 and SL 100

12D

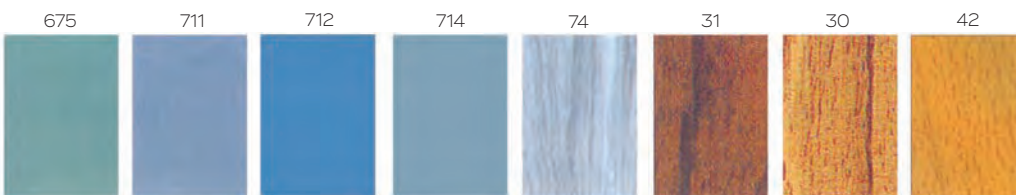
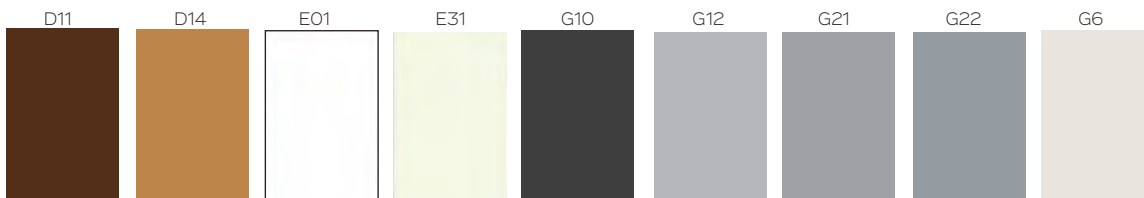
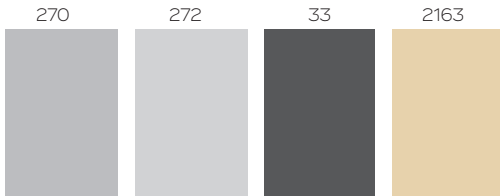



**CHLOR- u. WEICHMACHERFREIE  
WEICHSOCKELLEISTE  
WL 50 LIFE**

## CHLOR- u. WEICHMACHERFREIE KUNSTSTOFFSOCKELLEISTE



12E

**WL 50 life - Aus elastischen, chlorfreiem Polyblend auf Basis EVA-PE (sämtliche Inhaltsstoffe sind REACH-konform) chlor- und weichmacherfreie Weichsockelleiste - schnell und sicher zu montieren mit Switch-Tec Trockenkleber Pomur 6500 4650**

### WL 50 LIFE

50x15 mm, 50 m Rollen

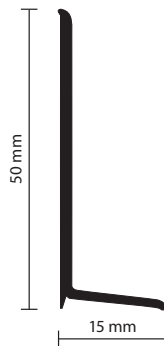

Artikel-Nr. article-no.	Farbe colour	VE unit
<b>WL50 660</b>	buche hell	1
<b>WL50 110</b>	schwarz	1
<b>WL50 117</b>	weiß	1
<b>WL50 130</b>	beige	1
<b>WL50 132</b>	braun	1
<b>WL50 138</b>	hellgrau	1
<b>WL50 146</b>	dunkelgrau	1
<b>WL50 348</b>	anthrazit	1
<b>WL50 420</b>	parkett	1
<b>WL50 913</b>	hellbeige	1
<b>WL 50 33</b>	eiche hell	1

Preis/Rolle price/roll	
5000 cm Lagerware	5000 cm Bestellware
	<b>111,82</b>
	<b>111,82</b>
	<b>111,82</b>
	<b>111,82</b>
	<b>111,82</b>
	<b>111,82</b>
	<b>111,82</b>
	<b>111,82</b>
	<b>111,82</b>
	<b>111,82</b>

- Chlor- und weichmacherfreie Weichsockelleiste
- Systemgarantie für die Befestigung bei Montage mit Pomur 46 gem. Montageanleitung
- Einfache und schnelle Montage durch gute Formbarkeit und perfektes Aufsitzen
- Sehr flexibel auslaufende Lippen an Wand und Boden
- Entspricht den Technischen Regeln für Gefahrenstoffe TRGS 610

### FARBTABELLE für WL 50 LIFE Colour Card for WL 50 LIFE

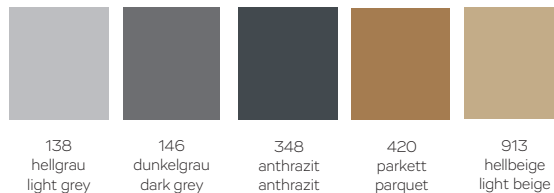
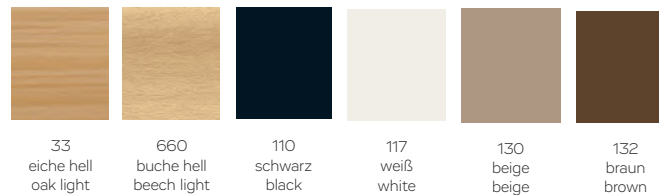

#### MONTAGE:

Einfach und sicher mit Switch-Tec Pomur Klebeband zu montieren - siehe Seite 213-POMUR 46

FEUCHTIGKEITSBESTÄNDIGKEIT: 100%

#### FLEXIBILITÄT:

Folgt allen Unebenheiten der Wand, flexibel auslaufende Lippen an Wand und Boden

#### DEKORABSTIMMUNG:

Passend zu den gängigen Bodenbelagsdekoren

Höhe: ca. 50 mm  
 Randüberdeckung: ca. 15 mm  
 Fabrikat: Döllken WL 50 life  
 Verlegung: Handwerkergerichte Verarbeitung nach Werksvorschriften, Ecken gut ausformbar, Außenecken gut vorknicken und mit dem Gummihammer formen

Befestigung: Verkleben

Die Befestigung richtet sich nach dem Unterbau der Wand, der auf geeignete Qualität und Festigkeit vom Bodenleger zu prüfen ist. Die Sockelleiste ist unbedingt spannungsfrei zu verlegen. Zur Montage empfehlen wir die Verklebung mit dem perfekt auf die Leiste abgestimmten lösungsmittelfreien Trockenkleber von Switch-Tec, mit dem die TRGS 6010 eingehalten wird.

BESTELLWARE = ab 250 lfm / order article = up to 250 lfm  
 Lieferzeit ca. 3-4 Wochen / delivery time 3-4 weeks



**MAUERKANTEN in Kunststoff**

**WALL CORNERS in PVC**

12F

**MAUERKANTE**

gerillt  
Wall corner grooved  
25x25 mm x 150 cm

**Materialstärke: 2 mm**

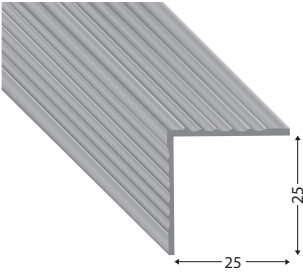

Artikel-Nr. article-no.	Farbe colour	VE unit
<b>25251 WEISS</b>	weiß/white	20
<b>25251 BEIGE</b>	beige/beige	20
<b>25251 ELFENB</b>	elfenbein/ivory	20

Preis/Stück price/piece	
150 cm	150 cm
Lagerware	Bestellware
<b>4,72</b>	<b>4,72</b>
	<b>4,72</b>

**MAUERKANTE**

gerillt  
Wall corner grooved  
25x25 mm x 300 cm

**Materialstärke: 2 mm**

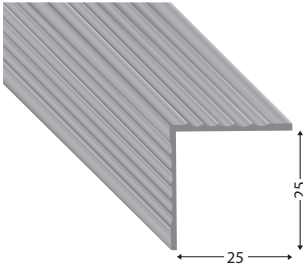

Artikel-Nr. article-no.	Farbe colour	VE unit
<b>2525 WEISS</b>	weiß/white	10
<b>2525 BEIGE</b>	beige/beige	10
<b>2525 ELFENB</b>	elfenbein/ivory	10

Preis/Stange price/piece	
300 cm	300 cm
Lagerware	Bestellware
<b>8,96</b>	<b>8,96</b>
	<b>8,96</b>

**MAUERKANTE**

gerillt  
Wall corner grooved  
40x40 mm x 150 cm

**Materialstärke: 2 mm**

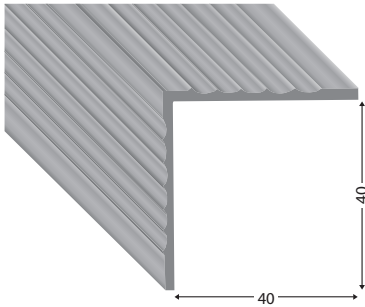

Artikel-Nr. article-no.	Farbe colour	VE unit
<b>40401 WEISS</b>	weiß/white	20
<b>40401 BEIGE</b>	beige/beige	20

Preis/Stück price/piece	
150 cm	150 cm
Lagerware	Bestellware
<b>7,32</b>	<b>7,32</b>
	<b>7,32</b>

**MAUERKANTE**

gerillt  
Wall corner grooved  
40x40 mm x 300 cm

**Materialstärke: 2 mm**

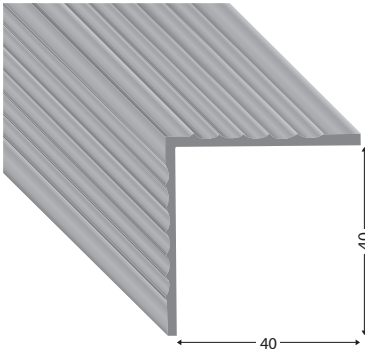

Artikel-Nr. article-no.	Farbe colour	VE unit
<b>4040 WEISS</b>	weiß/white	10
<b>4040 BEIGE</b>	beige/beige	10

Preis/Stange price/piece	
300 cm	300 cm
Lagerware	Bestellware
<b>14,30</b>	<b>14,30</b>
	<b>14,30</b>

**FARBTABLE** für 2525 und 4040  
**Colour Card** for 2525 and 4040

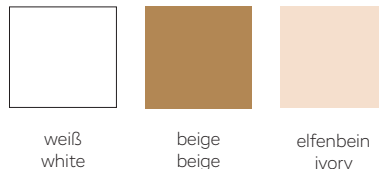

BESTELLWARE = ab 1000 lfm / order article = up to 1000 lfm  
Lieferzeit ca. 3-4 Wochen / delivery time 3-4 weeks



**TREPPENKANTEN und  
HOHLKEHLENSTÜTZPROFILE  
in Kunststoff**

**STAIR NOSINGS and  
COVE FORMERS in PVC**



12G

**Treppenkante PVC**

Stair nosing PVC  
45x42x3 mm

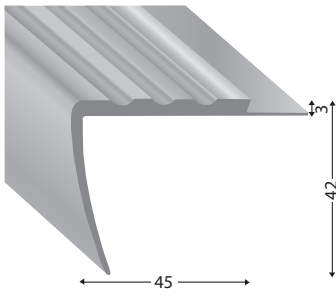

Artikel-Nr. article-no.	Farbe colour	VE unit
<b>45423 SCHW</b>	schwarz/black	20
<b>45423 GRAU</b>	grau/grey	20
<b>45423 BEIGE</b>	beige/beige	20
<b>45423 BRAUN</b>	braun/brown	20

Preis/Stange price/piece	
250 cm Lagerware	250 cm Bestellware
	<b>16,10</b>
	<b>16,10</b>
	<b>16,10</b>
	<b>16,10</b>

**Treppenkante PVC**

Stair nosing PVC  
40x25x2 mm

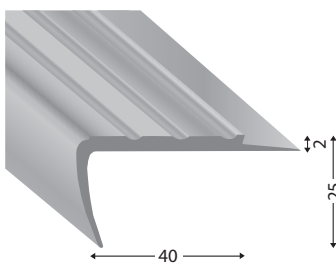

Artikel-Nr. article-no.	Farbe colour	VE unit
<b>40252 SCHW</b>	schwarz/black	20
<b>40252 GRAU</b>	grau/grey	20
<b>40252 BEIGE</b>	beige/beige	20
<b>40252 BRAUN</b>	braun/brown	20

Preis/Stange price/piece	
250 cm Lagerware	250 cm Bestellware
	<b>13,64</b>
	<b>13,64</b>
	<b>13,64</b>
	<b>13,64</b>

**Treppenkante PVC**

Stair nosing PVC  
50x40 mm

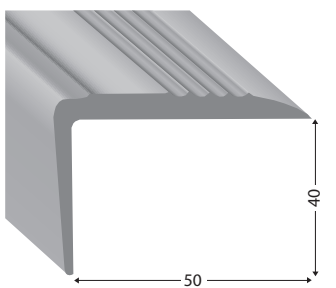

Artikel-Nr. article-no.	Farbe colour	VE unit
<b>1990 SCHWARZ</b>	schwarz/black	10
<b>1990 GRAU</b>	grau/grey	10
<b>1990 BEIGE</b>	beige/beige	10
<b>1990 BRAUN</b>	braun/brown	10

Preis/Stange price/piece	
400 cm Lagerware	400 cm Bestellware
	<b>19,48</b>
	<b>19,48</b>
	<b>19,48</b>
	<b>19,48</b>

**Hohlkehlenprofil PVC**

Cove former PVC  
16x16 mm, 2x30 m Rollen

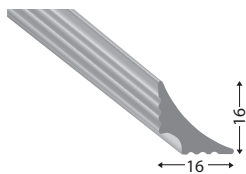

Artikel-Nr. article-no.	Farbe colour	VE unit
<b>20000 SCHW</b>	schwarz/black	1

Preis/Rolle price/roll	
6000 cm Lagerware	6000 cm Bestellware
	<b>102,82</b>

**Hohlkehlenprofil PVC**

Cove former PVC  
25x25 mm, 25 m Rollen

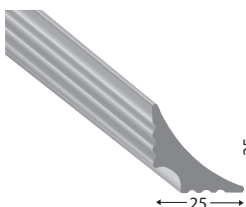

Artikel-Nr. article-no.	Farbe colour	VE unit
<b>20399 1111</b>	schwarz/black	3

Preis/Rolle price/roll	
2500 cm Lagerware	2500 cm Bestellware
	<b>77,86</b>

BESTELLWARE = ab 50 lfm / order article = up to 50 lfm  
Lieferzeit ca. 3 Wochen / delivery time 3 weeks



SWITCHTEC

**SIGAN 1**

75cm x 25 m  
inkl. 1 Rolle Sigan 1 Tape 50 mm x 25 m (ca. 20 m<sup>2</sup> inkl. Tape)  
1 Rolle/VE  
40 VE/Palette

**benötigt Planus  
Spezial-Vorstrich**



für < neue PVC-, CV-Beläge, Textile Beläge  
AUF > Spachtelmasse, Calciumsulfatestrich, Spanplatten  
Später garantiert rückstandsfrei entfernbar

Artikel-Nr.  
article-no.

VE  
unit

Preis/Rolle  
price/roll

**SIGAN 1**

ab 1  
ab 2  
ab 12  
ab 40

Lagerware	Bestellware
<b>403,60</b>	
<b>391,50</b>	
<b>379,38</b>	
<b>363,24</b>	

**PLANUS 1025**

Voranstrich SIGAN 1  
für ca. 20 m<sup>2</sup>  
Spezialvorstrich in Kanister  
2,5 kg für 25 m<sup>2</sup>



für < Sigan 1  
AUF > Spachtelmasse, Calciumsulfatestrich, Spanplatten

Artikel-Nr.  
article-no.

VE  
unit

Preis/Kanister  
price/piece

**PLANUS 1025**

1x2,5 kg  
3x2,5 kg  
12x2,5 kg  
36x2,5 kg

Lagerware	Bestellware
<b>49,50</b>	
<b>48,02</b>	
<b>46,52</b>	
<b>44,56</b>	

**SIGAN 2**

75 cm x 25 m  
inkl. 1 Rolle Sigan 2 Tape 50 mm x 25 m (ca. 20 m<sup>2</sup> inkl. Tape)  
1 Rolle/VE  
40 VE/Palette



für < neue PVC-, CV-Beläge, Textile Beläge  
AUF > bestehende PVC-, CV-Beläge, Linoleum  
Später garantiert rückstandsfrei entfernbar

Artikel-Nr.  
article-no.

VE  
unit

Preis/Rolle  
price/roll

**SIGAN 2**

ab 1  
ab 2  
ab 12  
ab 40

Lagerware	Bestellware
<b>367,72</b>	
<b>356,68</b>	
<b>345,64</b>	
<b>330,96</b>	

Für leitfähige Verlegung geeignet-mit Kupferband!

**SIGAN 3**

75 cm x 25 m  
inkl. 1 Rolle Sigan 3 Tape 50 mm x 25 m (ca. 20 m<sup>2</sup> inkl. Tape)  
1 Rolle/VE  
40 VE/Palette



für < neue Textile Beläge  
AUF > bestehende Parkett, Laminat, keramische Beläge  
Später garantiert rückstandsfrei entfernbar

Artikel-Nr.  
article-no.

VE  
unit

Preis/Rolle  
price/roll

**SIGAN 3**

ab 1  
ab 2  
ab 12  
ab 40

Lagerware	Bestellware
<b>367,72</b>	
<b>356,68</b>	
<b>345,64</b>	
<b>330,96</b>	

**SIGAN ELEMENTS PLUS**

75 cm x 25 m  
inkl. 1 Rolle Sigan Elements Plus Tape 50 mm x 25 m  
(ca. 20 m<sup>2</sup> inkl. Tape)  
1 Rolle/VE  
40 VE/Palette

benötigt Planus  
Spezial-Vorstrich



für < PVC-Designbeläge und PVC-Fliesen  
AUF > Spachtelmasse, Spannplatte, Metall

Später garantiert rückstandsfrei entfernbar

**SIGAN ELEMENTS**

75 cm x 25 m  
inkl. 1 Rolle Sigan Elements Plus Tape 50 mm x 25 m  
(ca. 20 m<sup>2</sup> inkl. Tape)  
1 Rolle/VE  
40 VE/Palette



für < PVC-Designbeläge und PVC-Fliesen  
AUF > bestehende Nutzbeläge

Später garantiert rückstandsfrei entfernbar

**SIGAWAY**

100 cm x 25 m (= 25 m<sup>2</sup>)  
1 Rolle/VE  
40 VE/Palette



für < neue Textile Beläge  
AUF > bestehende Textile Beläge

**SUPERTAPE 7900 SUPER**

50 mm x 25 m  
1 Karton=12 Rollen  
Palette= 504 Rollen

Rand- und Nahtverstärkung bei Sigaway-Flächenverlegung

**BULLRAN 45**

45 mm x 25 m  
1 Karton=4 Rollen  
Palette=576 Rollen



für < gekettelte Teppichsockel 50 - 60 mm  
AUF > Untergründe bis 3 mm Struktur

Artikel-Nr.  
article-no.

VE  
unit

Preis/Rolle  
price/roll

**SIGAN E PLUS**

- ab 1
- ab 3
- ab 12
- ab 40

Lagerware	Bestellware
	<b>367,72</b>
	<b>356,68</b>
	<b>345,64</b>
	<b>330,96</b>

13A

Artikel-Nr.  
article-no.

VE  
unit

Preis/Rolle  
price/roll

**SIGAN E**

- ab 1
- ab 3
- ab 12
- ab 40

Lagerware	Bestellware
	<b>367,72</b>
	<b>356,68</b>
	<b>345,64</b>
	<b>330,96</b>

Artikel-Nr.  
article-no.

VE  
unit

Preis/Rolle  
price/roll

**77**

- ab 1
- ab 3
- ab 12
- ab 40

Lagerware	Bestellware
	<b>426,36</b>
	<b>413,58</b>
	<b>400,78</b>
	<b>383,72</b>

Artikel-Nr.  
article-no.

VE  
unit

Preis/Rolle  
price/roll

**7900 5025**

- ab 1
- ab 12
- ab 36
- ab 144
- ab 252

Lagerware	Bestellware
	<b>30,62</b>
	<b>29,16</b>
	<b>28,28</b>
	<b>27,40</b>
	<b>26,26</b>

Artikel-Nr.  
article-no.

VE  
unit

Preis/Rolle  
price/roll

**6700 4525**

- ab 1
- ab 4
- ab 16
- ab 32
- ab 64
- ab 288

Lagerware	Bestellware
	<b>28,78</b>
	<b>27,40</b>
	<b>26,56</b>
	<b>26,18</b>
	<b>25,76</b>
	<b>24,66</b>

**CONTACT 40**

40 mm x 50 m  
1 Karton=6 Rollen  
Palette=576 Rollen



für < gekettelte Teppichsockel 45 - 55 mm  
AUF > Untergründe bis 1,5 mm Struktur

Artikel-Nr.  
article-no.

**6650 4050**

VE  
unit

ab 1  
ab 6  
ab 24  
ab 48  
ab 96  
ab 360

Preis/Rolle  
price/roll

Lagerware	Bestellware
<b>30,70</b>	
<b>29,24</b>	
<b>28,36</b>	
<b>27,92</b>	
<b>27,48</b>	
<b>26,32</b>	

**CONTACT 50**

50 mm x 50 m  
1 Karton=5 Rollen  
Palette=480 Rollen



für < gekettelte Teppichsockel 60 - 70 mm  
AUF > Untergründe bis 1,5 mm Struktur

Artikel-Nr.  
article-no.

**6650 5050**

VE  
unit

ab 1  
ab 5  
ab 20  
ab 80  
ab 300

Preis/Rolle  
price/roll

Lagerware	Bestellware
<b>32,10</b>	
<b>30,58</b>	
<b>29,66</b>	
<b>28,74</b>	
<b>27,54</b>	

**CONTACT 70**

70 mm x 50 m  
1 Karton=3 Rollen  
Palette=288 Rollen



für < gekettelte Teppichsockel 75 - 85 mm  
AUF > Untergründe bis 1,5 mm Struktur

Artikel-Nr.  
article-no.

**6650 7050**

VE  
unit

ab 1  
ab 3  
ab 12  
ab 48  
ab 180

Preis/Rolle  
price/roll

Lagerware	Bestellware
<b>53,74</b>	
<b>51,18</b>	
<b>49,66</b>	
<b>48,12</b>	
<b>46,06</b>	

**CONTACT 85**

85 mm x 50 m  
1 Karton=3 Rollen  
Palette=288 Rollen



für < gekettelte Teppichsockel 90 - 110 mm  
AUF > Untergründe bis 1,5 mm Struktur

Artikel-Nr.  
article-no.

**6650 8550**

VE  
unit

ab 1  
ab 3  
ab 12  
ab 48  
ab 180

Preis/Rolle  
price/roll

Lagerware	Bestellware
<b>65,74</b>	
<b>62,60</b>	
<b>60,72</b>	
<b>58,84</b>	
<b>56,34</b>	

**TOPTAC 35**

35 mm x 50 m  
1 Karton=4 Rollen  
Palette=420 Rollen



für < Kernsockelleisten  
AUF > Untergründe bis 1 mm Struktur

Artikel-Nr.  
article-no.

**6801 3550**

VE  
unit

ab 1  
ab 4  
ab 16  
ab 64  
ab 208

Preis/Rolle  
price/roll

Lagerware	Bestellware
<b>47,70</b>	
<b>45,42</b>	
<b>44,04</b>	
<b>42,68</b>	
<b>40,86</b>	

**REMUR 45**

45 mm x 50 m  
1 Karton=4 Rollen  
Palette=240 Rollen



für < PVC-Weichsockelleisten  
AUF > glatte Untergründe

**REMUR 55**

55 mm x 50 m  
1 Karton=4 Rollen  
Palette=240 Rollen



für < PVC-Weichsockelleisten  
AUF > glatte Untergründe

**REMUR 95**

95 mm x 50 m  
1 Karton=2 Rollen  
Palette=120 Rollen



für < PVC- und CV-Hohlkeh-Systeme  
AUF > glatte Untergründe

**POMUR 46**

46 mm x 50 m  
1 Karton=4 Rollen  
Palette=240 Rollen



für < DÖLLKEN Weichsockelleiste WL 50 life  
AUF > Untergründe bis 1 mm gleichmässige Struktur

Kleber für WL 50 Polyolefinleiste siehe Seite 204

**GOMAN 50**

50 mm x 50 m  
1 Karton = 4 Rollen  
Palette=240 Rollen



für < NORA® Kautschuk-Sockelleisten  
AUF > Untergründe bis 1 mm Struktur

**GOMAN 90**

90 mm x 50 m  
1 Karton=2 Rollen  
Palette=120 Rollen



für < NORA® Kautschuk-Hohlkehlen-Systeme  
AUF > Untergründe bis 1 mm Struktur

Artikel-Nr.  
article-no.

**REMUR 45**

VE  
unit

- ab 1
- ab 4
- ab 16
- ab 64
- ab 120

Preis/Rolle  
price/roll

Lagerware	Bestellware
<b>61,46</b>	
<b>58,52</b>	
<b>56,76</b>	
<b>55,02</b>	
<b>52,68</b>	

13A

Artikel-Nr.  
article-no.

**REMUR 55**

VE  
unit

- ab 1
- ab 4
- ab 16
- ab 64
- ab 120

Preis/Rolle  
price/roll

Lagerware	Bestellware
	<b>75,00</b>
	<b>71,42</b>
	<b>69,26</b>
	<b>67,14</b>
	<b>64,28</b>

Artikel-Nr.  
article-no.

**REMUR 95**

VE  
unit

- ab 1
- ab 2
- ab 8
- ab 32
- ab 60

Preis/Rolle  
price/roll

Lagerware	Bestellware
	<b>128,34</b>
	<b>122,22</b>
	<b>118,54</b>
	<b>114,90</b>
	<b>110,00</b>

Artikel-Nr.  
article-no.

**6500 4650**

VE  
unit

- ab 1
- ab 4
- ab 16
- ab 64
- ab 120

Preis/Rolle  
price/roll

Lagerware	Bestellware
<b>55,84</b>	
<b>53,20</b>	
<b>51,60</b>	
<b>50,00</b>	
<b>47,88</b>	

Artikel-Nr.  
article-no.

**6900 5050**

VE  
unit

- ab 1
- ab 4
- ab 16
- ab 64
- ab 120

Preis/Rolle  
price/roll

Lagerware	Bestellware
<b>68,38</b>	
<b>65,12</b>	
<b>63,18</b>	
<b>61,22</b>	
<b>58,60</b>	

Artikel-Nr.  
article-no.

**6900 9050**

VE  
unit

- ab 1
- ab 2
- ab 8
- ab 32
- ab 60

Preis/Rolle  
price/roll

Lagerware	Bestellware
	<b>118,50</b>
	<b>112,86</b>
	<b>109,48</b>
	<b>106,10</b>
	<b>101,58</b>

BESTELLWARE = ab 1 Karton / order article = up to 1 package  
Lieferzeit ca. 1 Wochen / delivery time 1 weeks

**LINOMUR 45**

45 mm x 50 m  
1 Karton= 4 Rollen  
Palette= 240 Rollen



für < Linoleum Belagstreifen als Stellsckel  
AUF > Untergründe bis 1,5 mm Struktur

**LINOMUR 90**

90 mm x 50 m  
1 Karton= 2 Rollen  
Palette= 120 Rollen



für < Linoleumstreifen und Linoleum Hohlkehprofile  
AUF > Untergründe bis 1,5 mm Struktur

**STEPTEC 150 auf Setzstufen**

150 mm x 25 m  
1 Karton = 1 Rolle  
1 Palette = 210 Rollen



für < Textile-, Linoleum, PVC- und CV-Beläge  
AUF > Untergründe bis 1 mm Strukturhöhe

**STEPTEC 220 auf Tritt- und Setzstufen**

220 mm x 25 m  
1 Karton = 1 Rolle  
1 Palette = 140 Rollen



für < Textile-, Linoleum, PVC- und CV-Beläge  
AUF > Untergründe bis 1 mm Strukturhöhe

**SIGA GUMMI-HAMMER**

für das Anschlagen von Sockelleisten



**SIGA ANREIBKORK - Textilbezug**

für das Anreiben von Sigan, Sigaway und Bodenbelägen



**UZIN Injektionsklebstoff MK 37 - (MK) RK37**

zur Reparatur von Parkett-Hohlstellen  
250 g  
1 Karton = 2 Stück

Artikel-Nr.  
article-no.

**Linomur 45**

VE  
unit

ab 1  
ab 4  
ab 16  
ab 64  
ab 240

Preis/Rolle  
price/roll

Lagerware	Bestellware
	<b>41,06</b>
	<b>39,08</b>
	<b>37,92</b>
	<b>36,74</b>
	<b>35,18</b>

Artikel-Nr.  
article-no.

**Linomur 90**

VE  
unit

ab 1  
ab 2  
ab 8  
ab 32  
ab 120

Preis/Rolle  
price/roll

Lagerware	Bestellware
	<b>82,68</b>
	<b>78,74</b>
	<b>76,38</b>
	<b>74,02</b>
	<b>70,86</b>

Artikel-Nr.  
article-no.

**STEPTEC 150**

VE  
unit

ab 1  
ab 4  
ab 16  
ab 60

Preis/Rolle  
price/roll

Lagerware	Bestellware
	<b>60,20</b>
	<b>58,40</b>
	<b>56,58</b>
	<b>54,18</b>

Artikel-Nr.  
article-no.

**STEPTEC 220**

VE  
unit

ab 1  
ab 4  
ab 16  
ab 32

Preis/Rolle  
price/roll

Lagerware	Bestellware
	<b>88,26</b>
	<b>85,62</b>
	<b>82,98</b>
	<b>79,44</b>

Artikel-Nr.  
article-no.

Farbe  
colour

VE  
unit

**47450**

weiß/white

1

Preis/Stück  
price/piece

Lagerware	Bestellware
	<b>14,00</b>

Artikel-Nr.  
article-no.

Farbe  
colour

VE  
unit

**72642**

1

Preis/Stück  
price/piece

Lagerware	Bestellware
	<b>38,66</b>

Artikel-Nr.  
article-no.

**MK37**

VE  
unit

1

Preis/Stück  
price/piece

Lagerware	Bestellware
	<b>47,34</b>

BESTELLWARE = ab 1 Karton / order article = up to 1 package

Lieferzeit ca. 1 Wochen / delivery time 1 weeks

Seite 214 Unverbindlich empfohlene Verkaufspreise inkl. Ust. gültig ab 1. Jänner 2020



**KLEBEBÄNDER**

**ABDECKBÄNDER**

**VERPACKUNGSBÄNDER**



**TEPPICHVERLEGE BAND**

Polypropylenträger mit synthetischem weißem  
Kunstharzkleber - nicht weichmacherfest

13B



Artikel-Nr. article-no.	Maß size	VE unit	Preis/Rolle price/roll
<b>4100 5/5</b>	50 mm x 5 m	52	<b>2,98</b>
<b>4100 10/5</b>	50 mm x 10 m	48	<b>4,48</b>
<b>4100 25/5</b>	50 mm x 25 m	24	<b>11,28</b>

Lagerware	Bestellware
<b>2,98</b>	
<b>4,48</b>	
<b>11,28</b>	

**MONTAGESCHAUMBAND**

Polyesterschaum weiß, synthetischer Kunstharzkleber



Artikel-Nr. article-no.	Maß size	VE unit	Preis/Rolle price/roll
<b>4300 15/19</b> weiss/white	19 mm x 15 m	32	<b>14,20</b>

Lagerware	Bestellware
<b>14,20</b>	

**MALERABDECKBAND**

Feinkrepp

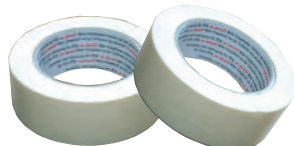

Artikel-Nr. article-no.	Maß size	VE unit	Preis/Rolle price/roll
<b>4600 19/50</b>	19 mm x 50 m	48	<b>2,30</b>
<b>4600 25/50</b>	25 mm x 50 m	36	<b>2,94</b>
<b>4600 30/50</b>	30 mm x 50 m	32	<b>3,58</b>
<b>4600 38/50</b>	38 mm x 50 m	24	<b>3,96</b>
<b>4600 50/50</b>	50 mm x 50 m	24	<b>4,74</b>

Lagerware	Bestellware
<b>2,30</b>	
<b>2,94</b>	
<b>3,58</b>	
<b>3,96</b>	
<b>4,74</b>	

**VERPACKUNGSBAND**



Artikel-Nr. article-no.	Maß size	VE unit	Preis/Rolle price/roll
<b>5360 38MM BR</b> braun/brown	38 mm	48	<b>3,16</b>
<b>5360 50MM BR</b> braun/brown	50 mm	36	<b>4,04</b>

Lagerware	Bestellware
<b>3,16</b>	
<b>4,04</b>	



**SILIKON**

**ACRYL**

**KLEBER**

**FUGENMASSE**

## Qualitäts SILIKON und ACRYL zum Dichten und Dämmen

13C

### SILIKON und ACRYL DICHTSTOFF - 310 ml



Artikel-Nr. article-no.	Farbe colour	Maß size	VE unit	Preis/Stück price/piece
<b>120 200 003</b>	transparent/transparent	310 ml	12	<b>8,32</b>
<b>120 200 010</b>	weiß/white	310 ml	12	<b>8,32</b>
<b>120 200 020</b>	silbergrau/silvergry	310 ml	12	<b>8,32</b>
<b>120 200 024</b>	fugengrau/jointgrey	310 ml	12	<b>8,32</b>
<b>120 200 028</b>	manhattan/manhattan	310 ml	12	<b>8,32</b>
<b>120 200 032</b>	betongrau/cementgrey	310 ml	12	<b>8,32</b>
<b>120 200 036</b>	anthrazit/anthrazit	310 ml	12	<b>8,32</b>
<b>ACRYL D</b>	weiß/white	310 ml	20	<b>5,58</b>

ferax@ Sanitär-Silikon ist ein hochwertiger, anwendungsfertiger Einkomponenten-Silikon-Dichtstoff (Acetat-System)

**Anwendungsbereich:**

In Feuchträumen wie Badezimmern etc. ferax@ Sanitär-Silikon wird besonders bei Anschlussfugen an Badewannen, Waschbecken, Duschkabinen, bei Dehnungs- und Anschlussfugen bei keramischen Wand und Bodenbelägen sowie zur Abdichtung bei sanitären Installationen eingesetzt. ferax@ Sanitär-Silikon haftet auf allen gebräuchlichen Baustoffen im Sanitärbereich wie z. B. Alu eloxiert, glasierte Fliesen, Glas, Kacheln, viele Kunststoffe, Porzellan, etc. ferax@ Sanitär-Silikon enthält fungizide und bakterizide Wirkstoffe, die einem Befall durch Mikroorganismen entgegenwirken.

**Vorbereitung des Untergrundes:**

Zur Unterstützung der schimmelabweisenden Eigenschaften wird empfohlen, die Fugenoberflächen und die angrenzenden Flächen mit Reinigungs- und Desinfektionsmittel sauber zu halten.

**Verarbeitung:**

ferax@ Sanitär-Silikon ist aufgrund seiner besonderen Viskosität sehr gut zu verarbeiten und zeichnet sich durch eine gute Glättfähigkeit und Modellierbarkeit aus. ferax@ Sanitär-Silikon ist beständig gegen handelsübliche Reinigungs- und Desinfektionsmittel.

## POWERGRIP®, LÖSUNGSMITTELFREIER MONTAGEKLEBER

### 4000 PG - 290 ml



Artikel-Nr. article-no.	Farbe colour	Maß size	VE unit	Preis/Stück price/piece
<b>4000 PG</b>	weiß/white	290 ml	12	<b>13,44</b>

**Anwendungsbereich:**

Pastöser Dispersions-Montageklebstoff für verschiedenste Befestigungsarbeiten im Innenbereich an Boden, Wand und Decke. Für PVC-Kernsockelleisten, flache Korksockelleisten, Profile, Dämm- und Dekorplatten, Wandpaneele, Fliesen, PVC, Holz, Kork, u. ä. Haftet hervorragend auf einer Vielzahl von saugfähigen und nicht saugfähigen Untergründen und Materialien, z. B. auf Beton, Putz, Mauerwerk, Keramik, Stein, Holz, Kork, Hart- und Weichschaum, Kunststoffen, Beschichtungen, Alu, Stahlblech u.v. a.

**Vorbereitung des Untergrundes:**

Der Untergrund muß dauer trocken, sauber, fest und tragfähig sein. Die Klebeflächen sind von Staub und Trennmitteln zu reinigen. Zur Haftverbesserung und zur Staubbinding Untergründe mit geeigneter Grundierung vorstreichen.

**Verarbeitung:**

POWERGRIP® in die Handspritzpistole einlegen, Klebstoff mit gleichmäßigen Zügen herausdrücken und punkt- oder streifenförmig auf den Untergrund oder das Klebeteil auftragen. Der aufgetragene Klebstoff beginnt nach ca. 10 Minuten mit der Bildung einer Oberflächenhaut. Klebeflächen deshalb sofort oder vor Beginn der Hautbildung zusammenfügen und ggf. fixieren, einspannen oder verspreizen. Gelebte oder verfüllte Stellen so lange vor Wasser oder Feuchtigkeit schützen, bis der Klebstoff eine ledrige, wasserunempfindliche Haut gebildet hat. Klebstoffverunreinigungen in frischem Zustand mit Wasser entfernen.

**Verbrauch:**

Eine 290 ml-Kartusche reicht aus für ca. 10 lfm Streifen mit Ø ca. 5 mm.

**Verarbeitungstemperatur:**  
Am besten zwischen +15 °C und +20 °C

**Wärme- und Kältebeständigkeit:**  
Für Dauerbeanspruchungen zwischen -30 °C und +70 °C, kurzfristig bis +120 °C.

**Ergiebigkeit pro Kartusche:**  
Bei strangförmigem Auftrag mit 0,5 cm. Düsendurchmesser ca. 10 lfm. Bei punktförmigem Auftrag im Abstand von 30 cm, z.B. auf Platten, ca. 10 qm. Der Klebstoffauftrag muß sich insbesondere nach den zu überbrückenden Unebenheiten richten.

**Lösungs- und Reinigungsmittel:**  
Verdüner

**Lagerung:** 12 Monate lagerfähig.

## LAMINAT FUGENMASSE

### FERAX LAMINATFUGENMASSE - 310 ml



Artikel-Nr. article-no.	Farbe colour	Maß size	VE unit	Preis/Stück price/piece
120 150 001	ahorn-esche-fichte matt	310 ml	12	16,58
120 150 002	eiche hell matt	310 ml	12	16,58
120 150 003	eiche dunkel matt	310 ml	12	16,58
120 150 004	buche hell matt	310 ml	12	16,58
120 150 005	buche dunkel matt	310 ml	12	16,58
120 150 006	weiß matt	310 ml	12	16,58
120 150 007	kirschbaum matt	310 ml	12	16,58
120 150 008	nussbaum/eiche kerngeräuchert matt	310 ml	12	16,58
120 150 009	merbau-mahagoni matt	310 ml	12	16,58
120 150 010	wenge matt	310 ml	12	16,58
120 150 011	anthrazit matt	310 ml	12	16,58

ferax® Laminatfugenmasse ist eine hochwertige, einkomponentige Fugenmasse auf neutraler Silikonbasis.

#### EINSATZBEREICH:

Eignet sich hervorragend zum Verschließen von Übergangsfugen bei Laminatböden, von Fugen bei Zargen zum Boden, bei Übergängen zu Natursteinböden wie Marmor, Granit, Sandstein, Gneis, Terrazzo etc. – keine Gefahr durch das Abwandern von Weichmachern bzw. anderen Stoffen im Randbereich von Natursteinen – keine Randzonenverfärbung. Im Innen- und Außenbereich einsetzbar.

#### VORTEILE:

- fungizid ausgestattet
- lösemittelfrei
- hoch elastisch
- natursteinverträglich
- weichmacherfrei
- schnelltrocknend

#### Spezifisches Gewicht:

ca. 1,03 g/cm

#### Eigenschaft:

pastös, standfest

#### Hautbildezeit:

ca. 5 min. (bei +23°C und 50% RLF)

#### Verarbeitungstemperatur:

+5°C bis +35°C

#### Wärmebeständigkeit:

-50°C bis +150°C

#### Modul 100%:

ca. 0,7 N/mm

Lagerung: Bei kühler und trockener Lagerung mind. 18 Monate.  
Lieferform: Standardkartusche mit 310 ml.

## PARKETT FUGENMASSE

### FERAX PARKETTFUGENMASSE - 310 ml



Artikel-Nr. article-no.	Farbe colour	Maß size	VE unit	Preis/Stück price/piece
120 120 001	ahorn-esche-fichte matt	310 ml	12	14,64
120 120 002	eiche hell matt	310 ml	12	14,64
120 120 003	eiche dunkel matt	310 ml	12	14,64
120 120 004	buche hell matt	310 ml	12	14,64
120 120 005	buche dunkel matt	310 ml	12	14,64
120 120 006	weiß matt	310 ml	12	14,64
120 120 007	kirschbaum matt	310 ml	12	14,64
120 120 008	nussbaum-eiche kerngeräuchert matt	310 ml	12	14,64
120 120 009	merbau-mahagoni matt	310 ml	12	14,64
120 120 010	wenge matt	310 ml	12	14,64
120 120 012	eiche gekalkt matt	310 ml	12	14,64

ferax® Parkettfugenmasse ist eine gebrauchsfertige, einkomponentige, silikonfreie und formaldehydfreie Fugenmasse auf der Basis einer hochwertigen Polyacrylat-Dispersion.

#### EINSATZBEREICH:

Eignet sich hervorragend zum Verschließen von Fugen bei allen Arten von Holzböden, wie z.B. Parkett, Dielen, Holzpflaster, Sockelleisten usw. sowohl vor als auch nach Versiegelung. Zum Verfugen von Sockelleisten und anderen Abschlüssen. Nur für den Innenbereich.

#### VORTEILE:

- silikonfrei
- lösemittelfrei
- geruchsneutral
- lange lagerfähig
- ohne Verlaufsstörungen übersiegelbar
- schleifbar
- schnelltrocknend
- temperaturbeständig: von -20°C bis +80°C

Lagerung: Vor Frost schützen. Kühl und trocken lagern. Originalgebinde sind mindestens 24 Monate lagerfähig.  
Lieferform: Standardkartusche mit 310 ml.

**FUGENMASSE**

13D

**TOP ELASTIC FUGENMASSE - 310 ml**



Artikel-Nr. article-no.	Farbe colour	Maß size	VE unit	Preis/Stück price/piece
<b>PAFUDIMA AH</b>	ahorn-kiefer-esche	310 ml	10	
<b>PAFUDIMA BU</b>	buche-kirsch	310 ml	10	
<b>PAFUDIMA EI</b>	eiche	310 ml	10	
<b>PAFU EI DK</b>	eiche dunkel	310 ml	10	
<b>PAFU NUSS</b>	nuss-teak	310 ml	10	
<b>PAFU WEN</b>	wenge-räuchereiche	310 ml	10	

Lagerware	Bestellware
	<b>15,06</b>
	<b>15,06</b>
<b>15,06</b>	
<b>15,06</b>	
	<b>15,06</b>
	<b>15,06</b>

Parkettfugen Dichtmasse - silikonfrei, dauerelastisch, lösemittelfrei, schnell trocknend und schalldämpfend

Ahorn / maple  
Kiefer / pine  
Esche / ash-tree

Buche / beech  
Kirsche / cherry

Eiche /  
oak

Eiche dunkel /  
oak dark

Nuss / nut  
Teak / teak

Wenge /  
Räuchereiche /

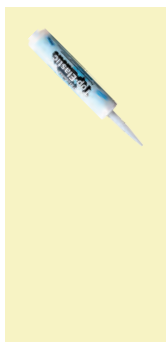

BESTELLWARE = ab 1 VE / order article = up to 1 unit  
Lieferzeit auf Anfrage / delivery time on request



fix-o-moll

TISCHTUCHKLAMMERN

# MALER- und VERLEGUNGSBÄNDER

14

## MALER FLACHKREPP



Artikel-Nr. article-no.	Farbe colour	Maße size	VE/Blister unit/blister	Preis/Blister price/blister
<b>3563014</b>	<b>47738 R</b>	chamois	38 mm x 50 m	4
<b>3563015</b>	<b>47750 R</b>	chamois	50 mm x 50 m	3

Lagerware	Bestellware
<b>4,32</b>	
<b>5,36</b>	



## VERLEGEKLEB STANDARD

Folienband, vielseitig einsetzbar



Artikel-Nr. article-no.	Farbe colour	Maße size	VE/Blister unit/blister	Preis/Blister price/blister
<b>3563195</b>	<b>52550 R</b>		50 mm x 5 m	4

Lagerware	Bestellware
<b>2,72</b>	



## VERLEGEKLEB SUPER

Verlegeband Super, mit Gewebeträger, permanent klebend



Artikel-Nr. article-no.	Farbe colour	Maße size	VE/Blister unit/blister	Preis/Blister price/blister
<b>3563191</b>	<b>50550 R</b>		50 mm x 5 m	4
<b>3563189</b>	<b>501050 R</b>		50 mm x 10 m	4
<b>3563190</b>	<b>502550 R</b>		50 mm x 25 m	3

Lagerware	Bestellware
<b>3,64</b>	
<b>6,16</b>	
<b>13,84</b>	



# GLEITSCHUTZ-, ALU- und KLEBEBAND

## ANTI RUTSCHBAND

Selbstklebendes Anti-Rutschband und Strips zur Vermeidung von Rutschgefahren. Erhöhte Trittsicherheit auf Treppen, Leitern, glatten Böden oder bei sonstiger Rutschgefahr auf glatten Untergründen.

**3567011**



Artikel-Nr. article-no.	Farbe colour	Maße size	VE/Blister unit/blister	Preis/Blister price/blister
<b>126 R</b>	schwarz	19 mm x 3 m	6	<b>4,16</b>



Lagerware	Bestellware
<b>4,16</b>	

## ALU FOLIENDICHTBAND

Zum Dichten und Isolieren bei Dachausbau und Parkettverlegung

**3563294**



Artikel-Nr. article-no.	Farbe colour	Maße size	VE/Blister unit/blister	Preis/Blister price/blister
<b>8950 R</b>	silber	50 mm x 50 m	4	<b>4,52</b>



Lagerware	Bestellware
<b>4,52</b>	

## DOPPEL-KLEBEBAND-extra reißfest

Ideal zum Befestigen und Verkleben von Postern, Fotos, Ausdrucken usw.

**3563347**



Artikel-Nr. article-no.	Farbe colour	Maße size	VE/Blister unit/blister	Preis/Blister price/blister
<b>1992 15 R</b>	transparent	15 mm x 10 m	6	<b>5,24</b>



Lagerware	Bestellware
<b>5,24</b>	



# ISOLIER- und MONTAGEBÄNDER

## POWER STRETCHBAND

Isolierend gegen Strom, wasserresistent  
Besonders geeignet für Reparaturen am Kraftfahrzeug, im Haushalt, Hobby-, Sanitär- und Elektrobereich

**3563085**



Artikel-Nr. article-no.	Farbe colour	Maße size	VE/Blister unit/blister	Preis/Blister price/blister
<b>69191 R</b>	schwarz	19 mm x 10 m	6	<b>11,10</b>



## MONTAGEBAND Transparent 30kg

Doppelseitig klebendes transparentes Montageband erfüllt extrem hohe Ansprüche bei Befestigungen im Außen- und Innenbereich.

**3563049**



Artikel-Nr. article-no.	Farbe colour	Maße size	VE/Blister unit/blister	Preis/Blister price/blister
<b>4501 R</b>	transparent	19 mm x 1,5 m	6	<b>7,18</b>



# MONTAGE- und PACKBAND

## MONTAGEBAND für Spiegel beidseitig stark klebend

Montageband zur dauerhaften Befestigung von Spiegeln, Spiegelkacheln u.v.m., feuchtigkeitsbeständig, für den Innenbereich.



**3563056**

Artikel-Nr. article-no.	Farbe colour	Maße size	VE/Blister unit/blister	Preis/Blister price/blister
<b>4500 R</b>	weiß	19 mm x 5 m	6	<b>7,42</b>



Lagerware	Bestellware
<b>7,42</b>	

## MEGA STRIPS

Mega-Strips zur dauerhaften Befestigung von Wandhaken. Doppelseitig stark klebend, rückstandslos ablösbar.



**3563345**

Artikel-Nr. article-no.	Farbe colour	Maße size	VE/Blister unit/blister	Preis/Blister price/blister
<b>4545 R</b>	weiß	50 mm x 20 m	15	<b>3,54</b>

Lagerware	Bestellware
<b>3,54</b>	



## PACKBAND PVC



**3563334**  
**3563333**

Artikel-Nr. article-no.	Farbe colour	Maße size	VE/Blister unit/blister	Preis/Blister price/blister
<b>6650 R 00</b>	transparent	50 mm x 66 m	6	<b>4,12</b>
<b>6650 R 07</b>	braun	50 mm x 66 m	6	<b>4,12</b>

Lagerware	Bestellware
<b>4,12</b>	
<b>4,12</b>	



## BIGDUO Parkettgleiter

schützen und schonen Ihre wertvollen Bodenbeläge (Parkett, Laminat, Marmor, Fliesen, glatte Kunststoffbeläge). Durch die extra gleitfähige Oberfläche der BIGDUO Parkett-Gleiter lassen sich Möbelstücke (Stühle, Tische usw.) sanft, leise und sicher, ohne Beschädigung der Bodenflächen verschieben. Die Duo-Filzschicht mit der extra starken Klebeausüstung garantiert eine lange Lebensdauer der BIGDUO Parkett-Gleiter.

... für empfindliche, glatte Böden

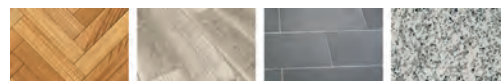

14

### BIGDUO Parkettgleiter Ø 22 mm

Blister=16 Stück



Artikel-Nr. article-no.	Farbe colour
<b>3566001</b> <b>(3566093)</b>	<b>7062216 R</b> natur

Maße size	VE/Blister unit/blister	Preis/Blister price/blister
22 mm	6	<b>2,52</b>

Lagerware	Bestellware
<b>2,52</b>	

### BIGDUO Parkettgleiter Ø 28 mm

Blister=9 Stück



Artikel-Nr. article-no.	Farbe colour
<b>3566022</b> <b>(3566095)</b>	<b>7062809 R</b> natur

Maße size	VE/Blister unit/blister	Preis/Blister price/blister
28 mm	6	<b>2,70</b>

Lagerware	Bestellware
<b>2,70</b>	

### BIGDUO Parkettgleiter Ø 35 mm

Blister=4 Stück



Artikel-Nr. article-no.	Farbe colour
<b>3566023</b> <b>(3566096)</b>	<b>7063504 R</b> natur

Maße size	VE/Blister unit/blister	Preis/Blister price/blister
35 mm	6	<b>2,52</b>

Lagerware	Bestellware
<b>2,52</b>	

### BIGDUO Parkettgleiter 20 x 20 mm

Blister=16 Stück



Artikel-Nr. article-no.	Farbe colour
<b>3566043</b> <b>(3566098)</b>	<b>7062016 R</b> natur

Maße size	VE/Blister unit/blister	Preis/Blister price/blister
20 x 20 mm	6	<b>2,52</b>

Lagerware	Bestellware
<b>2,52</b>	

### BIGDUO Parkettgleiter 20 x 40 mm

Blister=8 Stück



Artikel-Nr. article-no.	Farbe colour
<b>3566064</b> <b>(3566100)</b>	<b>7062008 R</b> natur

Maße size	VE/Blister unit/blister	Preis/Blister price/blister
40 x 20 mm	6	<b>2,70</b>

Lagerware	Bestellware
<b>2,70</b>	

### BIGDUO Parkettgleiter 80 x 95 mm

Blister=1 Stück



Artikel-Nr. article-no.	Farbe colour
<b>3566065</b> <b>(3566101)</b>	<b>7068001 R</b> natur

Maße size	VE/Blister unit/blister	Preis/Blister price/blister
95 x 80 mm	6	<b>2,52</b>

Lagerware	Bestellware
<b>2,52</b>	

# FILZ GLEITER und FILZ ZUSCHNITT - selbstklebend

aus abriebfestem, robustem Nadelfilz schützen Oberflächen und gewährleisten ein spielend leichtes, geräuschfreies Verschieben von Möbelstücken und Gegenständen auf empfindlichen, glatten Untergründen.

- spezial Kraftklebeausüstung
- kinderleicht zu montieren
- sortiert in braun und weiß
- sortiert in den gängigen Größen bzw. individuell zuschneidbar.

... für glatte Böden



## FILZ-GLEITER - rund selbstklebend

	Artikel-Nr. article-no.	Farbe colour	Maße size	Blister/Stück blister/piece	VE/Blister unit/blister	Preis/Blister price/blister	Lagerware Bestellware
<b>3566300</b>	<b>75 R 01</b>	weiß	17 mm	20	15	<b>1,30</b>	
<b>3566302</b>	<b>76 R 01</b>	weiß	22 mm	16	15	<b>1,30</b>	
<b>3566306</b>	<b>77 R 01</b>	weiß	28 mm	8	15	<b>1,30</b>	
<b>3566308</b>	<b>74 R 01</b>	weiß	35 mm	4	15	<b>1,30</b>	
<b>3566340</b>	<b>75 R 07</b>	braun	17 mm	20	15	<b>1,30</b>	
<b>3566342</b>	<b>76 R 07</b>	braun	22 mm	16	15	<b>1,30</b>	
<b>3566346</b>	<b>77 R 07</b>	braun	28 mm	8	15	<b>1,30</b>	
<b>3566348</b>	<b>74 R 07</b>	braun	35 mm	4	15	<b>1,30</b>	



## FILZ-GLEITER - eckig selbstklebend

	Artikel-Nr. article-no.	Farbe colour	Maße size	Blister/Stück blister/piece	VE/Blister unit/blister	Preis/Blister price/blister	Lagerware Bestellware
<b>3566320</b>	<b>78 R 01</b>	weiß	22x22 mm	16	15	<b>1,30</b>	
<b>3566326</b>	<b>79 R 01</b>	weiß	22x36 mm	8	15	<b>1,30</b>	
<b>3566327</b>	<b>80 R 01</b>	weiß	16x44 mm	8	15	<b>1,30</b>	
<b>3566376</b>	<b>79876 R 01</b>	weiß	div. Größen	100	10	<b>5,02</b>	
<b>3566360</b>	<b>78 R 07</b>	braun	22x22 mm	16	15	<b>1,30</b>	
<b>3566366</b>	<b>79 R 07</b>	braun	22x36 mm	8	15	<b>1,30</b>	
<b>3566367</b>	<b>80 R 07</b>	braun	16x44 mm	8	15	<b>1,30</b>	



## FILZ-ZUSCHNITTE selbstklebend

	Artikel-Nr. article-no.	Farbe colour	Maße size	Blister/Stück blister/piece	VE/Blister unit/blister	Preis/Blister price/blister	Lagerware Bestellware
<b>3566330</b>	<b>60 R 01</b>	weiß	100x100 mm	1	15	<b>1,36</b>	
<b>3566331</b>	<b>59 R 01</b>	weiß	100x200 mm	1	15	<b>1,88</b>	
<b>3566332</b>	<b>5905 R 01</b>	weiß	100x200 mm	5	6	<b>5,76</b>	
<b>3566333</b>	<b>5920 R 01</b>	weiß	200x200 mm	1	15	<b>2,74</b>	
<b>3566370</b>	<b>60 R 07</b>	braun	100x100 mm	1	15	<b>1,36</b>	
<b>3566371</b>	<b>59 R 07</b>	braun	100x200 mm	5	15	<b>1,88</b>	
<b>3566372</b>	<b>5905 R 07</b>	braun	100x200 mm	1	6	<b>5,76</b>	
<b>3566373</b>	<b>5920 R 07</b>	braun	200x200 mm	1	15	<b>2,74</b>	



# ALLROUND EASY GLIDER

## selbstklebend oder zum Schrauben

**Allround-Easy-Glider** aus PTFE (Polytetrafluorethylen). Ideal zum Verschieben von Möbeln, Schränken und schweren Haushaltsgeräten mit geringstem Kraftaufwand. Auf allen Bodenbelägen wie Laminat, Fliesen, Teppichboden, Linoleum usw. bewegen Allround Easy-Glider Gegenstände wie auf Rollen. Mühelos, sicher und schonend.

... für viele Bodenbeläge



### EASY GLIDER Ø 30 mm

selbstklebend

Blister=4 Stück



**3566481**

**1023004 R**

grau/schwarz

30 mm

6

Lagerware	Bestellware
<b>5,48</b>	

### EASY GLIDER Ø 40 mm

selbstklebend

Blister=4 Stück



**3566482**

**1024004 R**

grau/schwarz

40 mm

6

Lagerware	Bestellware
<b>6,30</b>	

### EASY GLIDER Ø 50 mm

selbstklebend

Blister=4 Stück



**3566483**

**1025004 R**

grau/schwarz

50 mm

5

Lagerware	Bestellware
<b>7,44</b>	

### EASY GLIDER Ø 22 mm

selbstklebend - flach

Blister=12 Stück



**3566496**

**1012212 R**

grau/schwarz

22 mm

6

Lagerware	Bestellware
<b>6,78</b>	

**EASY GLIDER Ø 28 mm**

selbstklebend - flach

Blister=8 Stück



**3566497**

**1012808 R**

grau/schwarz

28 mm

6

Lagerware	Bestellware
<b>7,44</b>	

14

**EASY GLIDER 80x100 mm**

selbstklebend - flach

Blister=1 Stück



**3566499**

**1018001 R**

grau/schwarz

80x100 mm

6

Lagerware	Bestellware
<b>6,72</b>	

**EASY GLIDER Ø 22 mm**

zu Schrauben

Blister=8 Stück



**3566106**

**1022208 R**

grau/schwarz

22 mm

6

Lagerware	Bestellware
<b>6,96</b>	

**EASY GLIDER Ø 38 mm**

zu Schrauben

Blister=4 Stück



**3566127**

**1023804 R**

grau/schwarz

38 mm

6

Lagerware	Bestellware
<b>6,72</b>	

## FILZ-GLEITER mit Stift

- einfach zu montieren
- sortiert in braun und weiß, in den gängigsten Größen
- sicherer Halt durch Stift-Befestigung

... für empfindliche, glatte Böden



### FILZ-GLEITER mit Stift

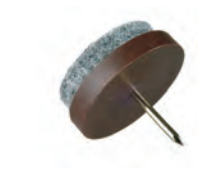

	Artikel-Nr. article-no.	Farbe colour	Maße size	Blister/Stück blister/piece	VE/Blister unit/blister	Preis/Blister price/blister	Lagerware	Bestellware
	<b>3566201</b>	<b>71 R</b>	weiß	20 mm	8	4	<b>3,26</b>	
	<b>3566202</b>	<b>7116 R 01</b>	weiß	20 mm	16	4	<b>6,62</b>	
	<b>3566204</b>	<b>72 R</b>	weiß	24 mm	8	4	<b>3,60</b>	
	<b>3566207</b>	<b>73 R</b>	weiß	28 mm	4	4	<b>2,64</b>	
	<b>3566210</b>	<b>71 R 07</b>	braun	20 mm	8	4	<b>3,26</b>	
	<b>3566211</b>	<b>7116 R 07</b>	braun	20 mm	16	4	<b>6,62</b>	
	<b>3566213</b>	<b>72 R 07</b>	braun	24 mm	8	4	<b>3,60</b>	
	<b>3566216</b>	<b>73 R 07</b>	braun	28 mm	4	4	<b>2,64</b>	



### PARKETTGLEITER 24 mm

Blister=4 Stück



	Artikel-Nr. article-no.	Farbe colour	Maße size	VE/Blister unit/blister	Preis/Blister price/blister	Lagerware	Bestellware
	<b>3566147</b>	<b>768 R</b>	natur	24 mm	4	<b>2,54</b>	

## KUNSTSTOFF-GLEITER mit Stift

- einfach zu montieren
- sortiert in braun und weiß, in den gängigsten Größen
- sicherer Halt durch Stift-Befestigung

... für glatte und textile Böden



### KUNSTSTOFF-GLEITER mit Stift



	Artikel-Nr. article-no.	Farbe colour	Maße size	Blister/Stück blister/piece	VE/Blister unit/blister	Preis/Blister price/blister	Lagerware	Bestellware
	<b>3566250</b>	<b>91 R</b>	weiß	18 mm	8	4	<b>3,78</b>	
	<b>3566251</b>	<b>92 R</b>	weiß	22 mm	8	4	<b>4,56</b>	



# ANSCHLAGDÄMPFER und OBERFLÄCHENSCHUTZ

## ANSCHLAGLÄRM-STOPPER

Selbstklebend

Absorbieren den beim An- und Zuschlagen von Türen und Schubladen entstehenden Lärm

Blister= je 12 Stück 16x8x4 mm  
12 Stück 22x8x4 mm

**3566411**  
**3566412**

Artikel-Nr. article-no.	Farbe colour
<b>20 R 01</b>	weiß
<b>20 R 07</b>	braun

VE/Blister unit/blister	Preis/Blister price/blister
15	
15	

Lagerware	Bestellware
<b>1,80</b>	<b>1,80</b>

14



## RUTSCH- und LÄRMSTOPPER

Selbstklebend

Stoppt Rutschen, Anschlaglärm, Vibrationen und Kratzer

**3566423**  
**3566424**

Artikel-Nr. article-no.	Farbe colour	Maße size	Blister blister	VE/Blister VE/blister	Preis/Blister price/blister
<b>18 R</b>	transparent	8 mm	50	15	<b>3,82</b>
<b>19 R</b>	transparent	12 mm	28	15	<b>4,22</b>



## TÜRSTOPPER mit Schraube und Dübel aus Hart Kunststoff

Blister= 2 Stück

**3566683**  
**3566680**  
**3566681**  
**3566682**

Artikel-Nr. article-no.	Farbe colour	Maße size	VE/Blister unit/blister	Preis/Blister price/blister
<b>37 R 00</b>	transparent	D 26 mm	5	
<b>37 R 01</b>	weiß	H 29 mm	5	
<b>37 R 06</b>	beige		5	
<b>37 R 07</b>	braun		5	



Lagerware	Bestellware
<b>2,98</b>	
<b>2,98</b>	
<b>2,98</b>	<b>2,98</b>



# ANSCHLAGDÄMPFER und OBERFLÄCHENSCHUTZ

14

## WASCHMASCHINEN Vibrationsdämpfer

Blister= 4 Stück



3566287

3566287

weiß

4

Preis/Blister  
price/blister

Lagerware	Bestellware
<b>6,68</b>	

## WAND-PUFFER

Selbstklebend  
Blister= 2 Stück

3566670  
3566631  
3566636  
3566630  
3566635  
3566602  
3566606  
3566611

2222 R 01  
2230 R 01  
2230 R 06  
2240 R 01  
2240 R 06  
2260 R 01  
2260 R 06  
2260 R 07

weiß  
weiß  
beige  
weiß  
beige  
weiß  
beige  
braun

22 mm  
30 mm  
30 mm  
40 mm  
40 mm  
60 mm  
60 mm  
60 mm

5  
5  
5  
5  
5  
5  
5  
5

Preis/Blister  
price/blister

Lagerware	Bestellware
<b>2,54</b>	
<b>2,82</b>	
<b>2,82</b>	
<b>3,22</b>	
<b>3,22</b>	
<b>3,52</b>	
<b>3,52</b>	
<b>3,52</b>	



## ECKEN-SCHUTZ

Selbstklebend  
Blister= 2 Stück

3566667

2232 R 01

weiß

25 mm

5

3566668

2232 R 06

beige

25 mm

5

Preis/Blister  
price/blister

Lagerware	Bestellware
<b>4,44</b>	
<b>4,44</b>	



## PROFIL- und HOHLPROFIL-GUMMIDICHTUNGEN aus ATPK\*

Selbstklebende, leicht anzubringende Profil- und Hohlprofil-Gummidichtungen sparen Heizkosten und stoppen Zugluft, Kälte, Lärm und Staub.

\*ATPK Äthylen-Propylen – Terpolymer Kautschuk

### E-PROFIDICHTUNG

Selbstklebend  
9 x 4 mm  
BL = 6 m

Artikel-Nr. article-no.	Farbe colour	Maße size	VE/Blister unit/blister	Preis/Blister price/blister
<b>3565235</b>	<b>2006 R 01</b>	weiß	9 x 4 mm	6
<b>3565240</b>	<b>2006 R 07</b>	braun	9 x 4 mm	6

Lagerware	Bestellware
<b>5,40</b>	
<b>5,40</b>	



### P-PROFIDICHTUNG

Selbstklebend  
9 x 5,5 mm  
BL = 6 m

Artikel-Nr. article-no.	Farbe colour	Maße size	VE/Blister unit/blister	Preis/Blister price/blister
<b>3565254</b>	<b>2108 R 01</b>	weiß	9 x 5,5 mm	6
<b>3565255</b>	<b>2108 R 07</b>	braun	9 x 5,5 mm	6

Lagerware	Bestellware
<b>8,06</b>	
<b>8,06</b>	



### D-PROFIDICHTUNG

Selbstklebend  
9 x 6 mm  
BL = 6 m

Artikel-Nr. article-no.	Farbe colour	Maße size	VE/Blister unit/blister	Preis/Blister price/blister
<b>3565265</b>	<b>2206 R 01</b>	weiß	9 x 6 mm	6
<b>3565269</b>	<b>2206 R 07</b>	braun	9 x 6 mm	6

Lagerware	Bestellware
<b>6,58</b>	
<b>6,58</b>	



## TÜRDICHTUNGEN

### Türdichtung ALUMINIUM klebend mit Bürste Für glatte und leicht unebene Böden im Innen- und Außenbereich

mit Roßhaarbürste für Spaltenbreiten bis max. 20 mm



**3565305**

**41 R**

silber

100 cm

10

**3565306**

**42 R**

bronze

100 cm

10

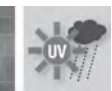

Lagerware	Bestellware
<b>14,68</b>	
<b>18,32</b>	

### KUNSTSTOFF-TÜRDICHTUNG für glatte, leicht unebene und textile Böden im Innenbereich

mit superweicher Nylonbürste für Spaltenbreiten bis maximal 18-mm



**3565331**

**40 K WEISS**

weiß

100 cm

24

**3565332**

**40 K BRAUN**

braun

100 cm

24



Lagerware	Bestellware
<b>7,44</b>	
<b>7,44</b>	

### Türdichtung STANDARD klebend mit Bürste Für glatte und leicht unebene Böden im Innenbereich

mit PP-Kunststoffbürste, für Spaltenbreiten bis maximal 18 mm



**3565342**

**46 R 01**

weiß

100 cm

10

**3565343**

**46 R 07**

braun

100 cm

10

**3565341**

**46 R 00**

transparent

100 cm

10



Lagerware	Bestellware
<b>6,36</b>	
<b>6,36</b>	
<b>7,24</b>	

## TISCHTUCHKLAMMERN

**30 mm**

Blister= 4 Stück



**Artikel-Nr.**  
article-no.

**Farbe**  
colour

**VE/Blister**  
unit/blister

**Preis/Blister**  
price/blister

**650 SB**

weiß/white

25

Lagerware	Bestellware
<b>10,66</b>	

## TISCHTUCHKLAMMERN

**40 mm**

Blister= 4 Stück



**Artikel-Nr.**  
article-no.

**Farbe**  
colour

**VE/Blister**  
unit/blister

**Preis/Blister**  
price/blister

**651 SB**

weiß/white

25

Lagerware	Bestellware
<b>11,88</b>	





**ZIERPROFILE**

**ZUBEHÖR**

## ITALSTYL

Zierprofile aus extrudiertem Polystyrol, FCKW frei &amp; recyclebar, Stangenlänge: 2 Meter

Für die ornamentierten Modelle: 2 Meter  $\pm 2\%$ 

Zum Fixieren der Leisten können Sie ADEFIX Kleber und Stahlstifte verwenden - Alle Fugen mit ADEFIX füllen!

15A

Artikel-Nr. article-no.	Farbe colour	VE/Stange unit/piece	Preis/Stange price/piece	
			200 cm Lagerware	200 cm Bestellware
<b>B 701</b> 8x60 mm	weiß/white	100		<b>6,44</b>
				
<b>B 702</b> 30x30 mm	weiß/white	150		<b>3,38</b>
				
<b>B 703</b> 45x45 mm	weiß/white	65		<b>6,32</b>
				
<b>B 705</b> 35x35 mm	weiß/white	100		<b>4,68</b>
				
<b>B 706</b> 50x50 mm	weiß/white	70		<b>5,68</b>
				
<b>B 707</b> 50x50 mm	weiß/white	55		<b>6,78</b>
				
<b>B 709</b> 14x40 mm	weiß/white	125		<b>5,72</b>
				

BESTELLWARE = 1 VE / order article = 1 VE  
Lieferzeit ca. 3 - 6 Wochen / delivery time 3 - 6 weeks

## ITALSTYL

Zierprofile aus extrudiertem Polystyrol, FCKW frei &amp; recyclebar, Stangenlänge: 2 Meter

Für die ornamentierten Modelle: 2 Meter  $\pm 2\%$ 

Zum Fixieren der Leisten können Sie ADEFIX Kleber und Stahlstifte verwenden - Alle Fugen mit ADEFIX füllen!

**B 710**

14x70 mm

Artikel-Nr.  
article-no.Farbe  
colourVE/Stange  
unit/piecePreis/Stange  
price/piece**B 710**

weiß/white

70

200 cm Lagerware	200 cm Bestellware
	<b>11,46</b>

**B 715**

20x20 mm

Artikel-Nr.  
article-no.Farbe  
colourVE/Stange  
unit/piecePreis/Stange  
price/piece**B 715**

weiß/white

180

200 cm Lagerware	200 cm Bestellware
<b>2,50</b>	

**B 717**

20x30 mm

Artikel-Nr.  
article-no.Farbe  
colourVE/Stange  
unit/piecePreis/Stange  
price/piece**B 717**

weiß/white

150

200 cm Lagerware	200 cm Bestellware
	<b>3,72</b>

**B 720**

20x25 mm

Artikel-Nr.  
article-no.Farbe  
colourVE/Stange  
unit/piecePreis/Stange  
price/piece**B 720**

weiß/white

155

200 cm Lagerware	200 cm Bestellware
<b>2,50</b>	

**B 725**

18x25 mm

Artikel-Nr.  
article-no.Farbe  
colourVE/Stange  
unit/piecePreis/Stange  
price/piece**B 725**

weiß/white

200

200 cm Lagerware	200 cm Bestellware
	<b>2,50</b>

**B 732**

50x50 mm

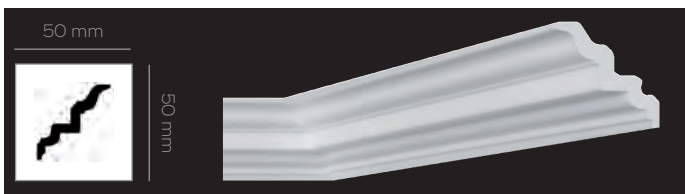
Artikel-Nr.  
article-no.Farbe  
colourVE/Stange  
unit/piecePreis/Stange  
price/piece**B 732**

weiß/white

70

200 cm Lagerware	200 cm Bestellware
	<b>5,36</b>

**B 734**

80x80 mm

Artikel-Nr.  
article-no.Farbe  
colourVE/Stange  
unit/piecePreis/Stange  
price/piece**B 734**

weiß/white

70

200 cm Lagerware	200 cm Bestellware
	<b>12,42</b>

BESTELLWARE = 1 VE / order article = 1 VE  
Lieferzeit ca. 3 - 6 Wochen / delivery time 3 - 6 weeks



## ITALSTYL

Zierprofile aus extrudiertem Polystyrol, FCKW frei &amp; recyclebar, Stangenlänge: 2 Meter

Für die ornamentierten Modelle: 2 Meter  $\pm 2\%$ 

Zum Fixieren der Leisten können Sie ADEFIX Kleber und Stahlstifte verwenden - Alle Fugen mit ADEFIX füllen!

15A

Artikel-Nr. article-no.	Farbe colour	VE/Stange unit/piece	Preis/Stange price/piece	
			200 cm Lagerware	200 cm Bestellware
<b>B 735</b> 35x35 mm	weiß/white	105	<b>4,80</b>	
<b>B 737</b> 20x20 mm	weiß/white	230		<b>2,68</b>
<b>B 740</b> 30x30 mm	weiß/white	120	<b>4,64</b>	
<b>B 741</b> 30x30 mm	weiß/white	140	<b>3,38</b>	
<b>B 742</b> 30x35 mm	weiß/white	150		<b>4,22</b>
<b>B 743</b> 40x40 mm	weiß/white	115		<b>4,90</b>
<b>B 745</b> 17x40 mm	weiß/white	110	<b>5,40</b>	

BESTELLWARE = 1 VE / order article = 1 VE  
Lieferzeit ca. 3 - 6 Wochen / delivery time 3 - 6 weeks

## ITALSTYL

Zierprofile aus extrudiertem Polystyrol, FCKW frei &amp; recyclebar, Stangenlänge: 2 Meter

Für die ornamentierten Modelle: 2 Meter  $\pm 2\%$ 

Zum Fixieren der Leisten können Sie ADEFIX Kleber und Stahlstifte verwenden - Alle Fugen mit ADEFIX füllen!

**B 750**  
50x50 mmArtikel-Nr.  
article-no.Farbe  
colourVE/Stange  
unit/piecePreis/Stange  
price/piece**B 750**

weiß/white

65

200 cm Lagerware	200 cm Bestellware
<b>6,90</b>	

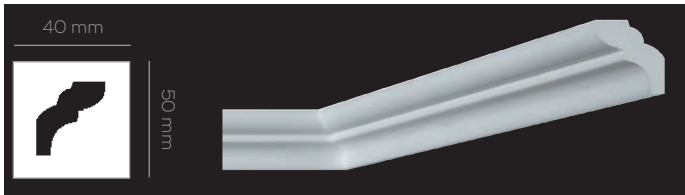
**B 755**  
40x50 mmArtikel-Nr.  
article-no.Farbe  
colourVE/Stange  
unit/piecePreis/Stange  
price/piece**B 755**

weiß/white

60

200 cm Lagerware	200 cm Bestellware
<b>6,48</b>	

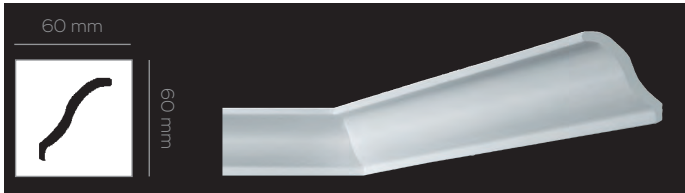
**B 758**  
60x60 mmArtikel-Nr.  
article-no.Farbe  
colourVE/Stange  
unit/piecePreis/Stange  
price/piece**B 758**

weiß/white

70

200 cm Lagerware	200 cm Bestellware
	<b>9,28</b>

**B 760**  
40x45 mmArtikel-Nr.  
article-no.Farbe  
colourVE/Stange  
unit/piecePreis/Stange  
price/piece**B 760**

weiß/white

65

200 cm Lagerware	200 cm Bestellware
	<b>6,90</b>

**B 761**  
70x70 mmArtikel-Nr.  
article-no.Farbe  
colourVE/Stange  
unit/piecePreis/Stange  
price/piece**B 761**

weiß/white

75

200 cm Lagerware	200 cm Bestellware
	<b>12,12</b>

**B 763**  
80x85 mmArtikel-Nr.  
article-no.Farbe  
colourVE/Stange  
unit/piecePreis/Stange  
price/piece**B 763**

weiß/white

55

200 cm Lagerware	200 cm Bestellware
	<b>13,92</b>

**B 764**  
100x100 mmArtikel-Nr.  
article-no.Farbe  
colourVE/Stange  
unit/piecePreis/Stange  
price/piece**B 764**

weiß/white

36

200 cm Lagerware	200 cm Bestellware
	<b>26,00</b>

BESTELLWARE = 1 VE / order article = 1 VE  
Lieferzeit ca. 3 - 6 Wochen / delivery time 3 - 6 weeks

## ITALSTYL

Zierprofile aus extrudiertem Polystyrol, FCKW frei &amp; recyclebar, Stangenlänge: 2 Meter

Für die ornamentierten Modelle: 2 Meter  $\pm 2\%$ 

Zum Fixieren der Leisten können Sie ADEFIX Kleber und Stahlstifte verwenden - Alle Fugen mit ADEFIX füllen!

15A

Artikel-Nr. article-no.	Farbe colour	VE/Stange unit/piece	Preis/Stange price/piece	
			200 cm Lagerware	200 cm Bestellware
<b>B 765</b>	weiß/white	65		<b>12,92</b>
<b>B 766</b>	weiß/white	105		<b>11,12</b>
<b>B 767</b>	weiß/white	55		<b>19,40</b>
<b>B 770</b>	weiß/white	65		<b>7,78</b>
<b>B 773</b>	weiß/white	60		<b>7,70</b>
<b>B 774</b>	weiß/white	80		<b>11,32</b>
<b>B 775</b>	weiß/white	45		<b>18,14</b>

BESTELLWARE = 1 VE / order article = 1 VE  
Lieferzeit ca. 3 - 6 Wochen / delivery time 3 - 6 weeks

## ITALSTYL

Zierprofile aus extrudiertem Polystyrol, FCKW frei &amp; recyclebar, Stangenlänge: 2 Meter

Für die ornamentierten Modelle: 2 Meter  $\pm 2\%$ 

Zum Fixieren der Leisten können Sie ADEFIX Kleber und Stahlstifte verwenden - Alle Fugen mit ADEFIX füllen!

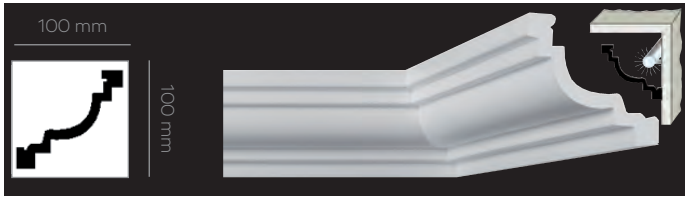
**B 776**  
100x100 mmArtikel-Nr.  
article-no.Farbe  
colourVE/Stange  
unit/piecePreis/Stange  
price/piece**B 776**

weiß/white

34

200 cm Lagerware	200 cm Bestellware
	<b>26,00</b>

**B 777**  
105x90 mmArtikel-Nr.  
article-no.Farbe  
colourVE/Stange  
unit/piecePreis/Stange  
price/piece**B 777**

weiß/white

45

200 cm Lagerware	200 cm Bestellware
	<b>19,14</b>

**B 779**  
100x100 mmArtikel-Nr.  
article-no.Farbe  
colourVE/Stange  
unit/piecePreis/Stange  
price/piece**B 779**

weiß/white

40

200 cm Lagerware	200 cm Bestellware
	<b>27,26</b>

**B 780**  
80x80 mmArtikel-Nr.  
article-no.Farbe  
colourVE/Stange  
unit/piecePreis/Stange  
price/piece**B 780**

weiß/white

50

200 cm Lagerware	200 cm Bestellware
	<b>15,88</b>

**B 785**  
70x80 mmArtikel-Nr.  
article-no.Farbe  
colourVE/Stange  
unit/piecePreis/Stange  
price/piece**B 785**

weiß/white

50

200 cm Lagerware	200 cm Bestellware
	<b>15,88</b>

**B 791**  
110x110 mmArtikel-Nr.  
article-no.Farbe  
colourVE/Stange  
unit/piecePreis/Stange  
price/piece**B 791**  
**(B 790)**

weiß/white

50

200 cm Lagerware	200 cm Bestellware
	<b>20,70</b>

**B 793**  
130x140 mmArtikel-Nr.  
article-no.Farbe  
colourVE/Stange  
unit/piecePreis/Stange  
price/piece**B 793**

weiß/white

33

200 cm Lagerware	200 cm Bestellware
	<b>29,64</b>

BESTELLWARE = 1 VE / order article = 1 VE  
Lieferzeit ca. 3 - 6 Wochen / delivery time 3 - 6 weeks

## ITALSTYL

Zierprofile aus extrudiertem Polystyrol, FCKW frei &amp; recyclebar, Stangenlänge: 2 Meter

Für die ornamentierten Modelle: 2 Meter  $\pm 2\%$ 

Zum Fixieren der Leisten können Sie ADEFIX Kleber und Stahlstifte verwenden - Alle Fugen mit ADEFIX füllen!

15A

**B 802**  
9x20 mmArtikel-Nr.  
article-no.Farbe  
colourVE/Stange  
unit/piecePreis/Stange  
price/piece**B 802**

weiß/white

390

200 cm Lagerware	200 cm Bestellware
	<b>1,84</b>

**B 803**  
11x24 mmArtikel-Nr.  
article-no.Farbe  
colourVE/Stange  
unit/piecePreis/Stange  
price/piece**B 803**

weiß/white

300

200 cm Lagerware	200 cm Bestellware
	<b>2,00</b>

## AMERICANSTYL - Stossleisten für Tür- und Fensterumrahmungen

Zierprofile aus Polistrukturato, FCKW frei &amp; recyclebar, Stangenlänge: 2 Meter

Zum Fixieren der Leisten können Sie ADEFIX Kleber und Stahlstifte verwenden - Alle Fugen mit ADEFIX füllen!

**B A01D**  
10x30 mmArtikel-Nr.  
article-no.Farbe  
colourVE/Stange  
unit/piecePreis/Stange  
price/piece**B A01D**

weiß/white

60

200 cm Lagerware	200 cm Bestellware
	<b>15,38</b>

**B A03D**  
11x24 mmArtikel-Nr.  
article-no.Farbe  
colourVE/Stange  
unit/piecePreis/Stange  
price/piece**B A03D**

weiß/white

75

200 cm Lagerware	200 cm Bestellware
	<b>11,20</b>

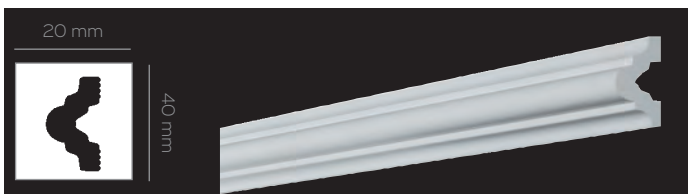
**B A10W**  
20x40 mmArtikel-Nr.  
article-no.Farbe  
colourVE/Stange  
unit/piecePreis/Stange  
price/piece**B A10W**

weiß/white

30

200 cm Lagerware	200 cm Bestellware
	<b>19,90</b>

**B A13W**  
22x80 mmArtikel-Nr.  
article-no.Farbe  
colourVE/Stange  
unit/piecePreis/Stange  
price/piece**B A13W**

weiß/white

16

200 cm Lagerware	200 cm Bestellware
	<b>35,28</b>

BESTELLWARE = 1 VE / order article = 1 VE  
Lieferzeit ca. 3 - 6 Wochen / delivery time 3 - 6 weeks

## EUROSTYL

Zierprofile aus extrudiertem Polystyrol, FCKW frei &amp; recyclebar, Stangenlänge: 1,25 Meter

Für die ornamentierten Modelle:  $\pm 2\%$ 

Zum Fixieren der Leisten können Sie ADEFIX Kleber und Stahlstifte verwenden - Alle Fugen mit ADEFIX füllen!

**B C2L****13x37 mm**Artikel-Nr.  
article-no.Farbe  
colourVE/Stange  
unit/piecePreis/Stange  
price/piece**B C2L**

weiß/white

96

125 cm Lagerware	125 cm Bestellware
	<b>4,24</b>

**B C3L****23x65 mm**Artikel-Nr.  
article-no.Farbe  
colourVE/Stange  
unit/piecePreis/Stange  
price/piece**B C3L**

weiß/white

48

125 cm Lagerware	125 cm Bestellware
	<b>7,18</b>

**B C6L****56x56 mm**Artikel-Nr.  
article-no.Farbe  
colourVE/Stange  
unit/piecePreis/Stange  
price/piece**B C6L**

weiß/white

40

125 cm Lagerware	125 cm Bestellware
	<b>8,28</b>

**B C7L****80x85 mm**Artikel-Nr.  
article-no.Farbe  
colourVE/Stange  
unit/piecePreis/Stange  
price/piece**B C7L**

weiß/white

38

125 cm Lagerware	125 cm Bestellware
	<b>15,78</b>

**B C8L****126x126 mm**Artikel-Nr.  
article-no.Farbe  
colourVE/Stange  
unit/piecePreis/Stange  
price/piece**B C8L**

weiß/white

26

125 cm Lagerware	125 cm Bestellware
	<b>27,76</b>

**B C9L****155x160 mm**Artikel-Nr.  
article-no.Farbe  
colourVE/Stange  
unit/piecePreis/Stange  
price/piece**B C9L**

weiß/white

17

125 cm Lagerware	125 cm Bestellware
	<b>53,74</b>

**B F4L****145x205 mm**Artikel-Nr.  
article-no.Farbe  
colourVE/Stange  
unit/piecePreis/Stange  
price/piece**B F4L**

weiß/white

12

125 cm Lagerware	125 cm Bestellware
	<b>64,18</b>

BESTELLWARE = 1 VE / order article = 1 VE  
Lieferzeit ca. 3 - 6 Wochen / delivery time 3 - 6 weeks

## EUROSTYL

Zierprofile aus extrudiertem Polystyrol, FCKW frei &amp; recyclebar, Stangenlänge: 1,25 Meter

Für die ornamentierten Modelle:  $\pm 2\%$ 

Zum Fixieren der Leisten können Sie ADEFIX Kleber und Stahlstifte verwenden - Alle Fugen mit ADEFIX füllen!

15A

**B F5L**  
53x78 mmArtikel-Nr.  
article-no.Farbe  
colourVE/Stange  
unit/piecePreis/Stange  
price/piece**B F5L**

weiß/white

44

125 cm Lagerware	125 cm Bestellware
	<b>7,18</b>

**B P4L**  
25x37 mmArtikel-Nr.  
article-no.Farbe  
colourVE/Stange  
unit/piecePreis/Stange  
price/piece**B P4L**

weiß/white

80

125 cm Lagerware	125 cm Bestellware
	<b>5,60</b>

**B P5L**  
65x80 mmArtikel-Nr.  
article-no.Farbe  
colourVE/Stange  
unit/piecePreis/Stange  
price/piece**B P5L**

weiß/white

32

125 cm Lagerware	125 cm Bestellware
	<b>11,50</b>

**B P9L**  
165x165 mmArtikel-Nr.  
article-no.Farbe  
colourVE/Stange  
unit/piecePreis/Stange  
price/piece**B P9L**

weiß/white

17

125 cm Lagerware	125 cm Bestellware
	<b>55,86</b>

**B R1L**  
70x70 mmArtikel-Nr.  
article-no.Farbe  
colourVE/Stange  
unit/piecePreis/Stange  
price/piece**B R1L**

weiß/white

28

125 cm Lagerware	125 cm Bestellware
	<b>11,50</b>

**B WOL**  
22x80 mmArtikel-Nr.  
article-no.Farbe  
colourVE/Stange  
unit/piecePreis/Stange  
price/piece**B WOL**

weiß/white

36

125 cm Lagerware	125 cm Bestellware
	<b>7,64</b>

**B W1L**  
22x80 mmArtikel-Nr.  
article-no.Farbe  
colourVE/Stange  
unit/piecePreis/Stange  
price/piece**B W1L**

weiß/white

40

125 cm Lagerware	125 cm Bestellware
	<b>7,64</b>

BESTELLWARE = 1 VE / order article = 1 VE  
Lieferzeit ca. 3 - 6 Wochen / delivery time 3 - 6 weeks

## EUROSTYL

Zierprofile aus extrudiertem Polystyrol, FCKW frei &amp; recyclebar, Stangenlänge: 1,25 Meter

Für die ornamentierten Modelle:  $\pm 2\%$ 

Zum Fixieren der Leisten können Sie ADEFIX Kleber und Stahlstifte verwenden - Alle Fugen mit ADEFIX füllen!

15A

**B W2L**

22x80 mm

Artikel-Nr.  
article-no.Farbe  
colourVE/Stange  
unit/piecePreis/Stange  
price/piece**B W2L**

weiß/white

40

125 cm	125 cm
Lagerware	Bestellware
	<b>7,64</b>

**B W3L**

23x50 mm

Artikel-Nr.  
article-no.Farbe  
colourVE/Stange  
unit/piecePreis/Stange  
price/piece**B W3L**

weiß/white

56

125 cm	125 cm
Lagerware	Bestellware
	<b>6,68</b>

**B W4L**

18x125 mm

Artikel-Nr.  
article-no.Farbe  
colourVE/Stange  
unit/piecePreis/Stange  
price/piece**B W4L**

weiß/white

26

125 cm	125 cm
Lagerware	Bestellware
	<b>15,22</b>

**B Z1L**

35x105 mm

Artikel-Nr.  
article-no.Farbe  
colourVE/Stange  
unit/piecePreis/Stange  
price/piece**B Z1L**

weiß/white

40

125 cm	125 cm
Lagerware	Bestellware
	<b>14,44</b>

**B Z2L**

85x85 mm

Artikel-Nr.  
article-no.Farbe  
colourVE/Stange  
unit/piecePreis/Stange  
price/piece**B Z2L**

weiß/white

44

125 cm	125 cm
Lagerware	Bestellware
	<b>16,82</b>

**B Z3L**

80x100 mm

Artikel-Nr.  
article-no.Farbe  
colourVE/Stange  
unit/piecePreis/Stange  
price/piece**B Z3L**

weiß/white

36

125 cm	125 cm
Lagerware	Bestellware
	<b>18,04</b>

**B Z4L**

127x127 mm

Artikel-Nr.  
article-no.Farbe  
colourVE/Stange  
unit/piecePreis/Stange  
price/piece**B Z4L**

weiß/white

24

125 cm	125 cm
Lagerware	Bestellware
	<b>31,30</b>

BESTELLWARE = 1 VE / order article = 1 VE  
Lieferzeit ca. 3 - 6 Wochen / delivery time 3 - 6 weeks



## EUROSTYL

Zierprofile aus extrudiertem Polystyrol, FCKW frei &amp; recyclebar, Stangenlänge: 1,25 Meter

Für die ornamentierten Modelle:  $\pm 2\%$ 

Zum Fixieren der Leisten können Sie ADEFIX Kleber und Stahlstifte verwenden - Alle Fugen mit ADEFIX füllen!

15A  
15C**B Z5L**  
128x128 mmArtikel-Nr.  
article-no.Farbe  
colourVE/Stange  
unit/piecePreis/Stange  
price/piece**B Z5L**

weiß/white

20

125 cm	
Lagerware	Bestellware
	<b>32,14</b>

**B Z8L**  
30x60 mmArtikel-Nr.  
article-no.Farbe  
colourVE/Stange  
unit/piecePreis/Stange  
price/piece**B Z8L**

weiß/white

48

125 cm	
Lagerware	Bestellware
	<b>6,90</b>

**B Z9L**  
35x70 mmArtikel-Nr.  
article-no.Farbe  
colourVE/Stange  
unit/piecePreis/Stange  
price/piece**B Z9L**

weiß/white

48

125 cm	
Lagerware	Bestellware
	<b>7,52</b>

## ZUBEHÖR

**ADEFIX KLEBER 310 ml**Artikel-Nr.  
article-no.VE  
unitPreis/Stück  
price/piece**300 NMC**

24

Lagerware	Bestellware
<b>8,68</b>	

**SÄGE**Artikel-Nr.  
article-no.VE  
unitPreis/Stück  
price/piece**B SÄGE**

1

Lagerware	Bestellware
<b>30,68</b>	

**GEHRUNGSLADE**

160x200x500 mm

Artikel-Nr.  
article-no.VE  
unitPreis/Stück  
price/piece**B GEHRUNGSLA**

1

Lagerware	Bestellware
<b>69,06</b>	

BESTELLWARE = 1 VE / order article = 1 VE  
Lieferzeit ca. 3 - 6 Wochen / delivery time 3 - 6 weeks



**ROSETTEN**

## EUROSTYL ROSETTEN

Rosetten aus extrudiertem Polystyrol  
FCKW frei & recyclebar  
In geschützter DIY-Verpackung

15B

**B B1L****150 mm**

1 SET=2 Stück

**B B2L****120 mm**

1 SET=2 Stück

**B C00****65 mm**

1 SET=4 Stück

**B B21****280 mm****B B24****340 mm****B C01****530x430 mm**

Artikel-Nr.  
article-no.

Farbe  
colour

VE  
unit

Preis/Set  
price/set

**B B1L**

weiß/white

15

Lagerware	Bestellware
	<b>13,40</b>

Artikel-Nr.  
article-no.

Farbe  
colour

VE  
unit

Preis/Set  
price/set

**B B2L**

weiß/white

15

Lagerware	Bestellware
	<b>12,90</b>

Artikel-Nr.  
article-no.

Farbe  
colour

VE  
unit

Preis/Set  
price/set

**B C00**

weiß/white

24

Lagerware	Bestellware
	<b>12,42</b>

Artikel-Nr.  
article-no.

Farbe  
colour

VE  
unit

Preis/Stück  
price/piece

**B B21**

weiß/white

18

Lagerware	Bestellware
	<b>15,08</b>

Artikel-Nr.  
article-no.

Farbe  
colour

VE  
unit

Preis/Stück  
price/piece

**B B24**

weiß/white

15

Lagerware	Bestellware
	<b>19,62</b>

Artikel-Nr.  
article-no.

Farbe  
colour

VE  
unit

Preis/Stück  
price/piece

**B C01**

weiß/white

20

Lagerware	Bestellware
	<b>28,18</b>

BESTELLWARE = 1 VE / order article = 1 VE  
Lieferzeit ca. 3 - 6 Wochen / delivery time 3 - 6 weeks

## EUROSTYL ROSETTEN

Rosetten aus extrudiertem Polystyrol  
FCKW frei & recyclebar  
In geschützter DIY-Verpackung

**B C15**  
410 mm



Artikel-Nr.  
article-no.

Farbe  
colour

VE  
unit

Preis/Stück  
price/piece

**B C15**

weiß/white

16

Lagerware	Bestellware
	<b>23,62</b>

**B C21**  
240 mm



Artikel-Nr.  
article-no.

Farbe  
colour

VE  
unit

Preis/Stück  
price/piece

**B C21**

weiß/white

18

Lagerware	Bestellware
	<b>15,76</b>

**B C22**  
330 mm



Artikel-Nr.  
article-no.

Farbe  
colour

VE  
unit

Preis/Stück  
price/piece

**B C22**

weiß/white

15

Lagerware	Bestellware
	<b>16,26</b>

**B C25**  
440 mm



Artikel-Nr.  
article-no.

Farbe  
colour

VE  
unit

Preis/Stück  
price/piece

**B C25**

weiß/white

15

Lagerware	Bestellware
	<b>27,58</b>

**B C27**  
660 mm



Artikel-Nr.  
article-no.

Farbe  
colour

VE  
unit

Preis/Stück  
price/piece

**B C27**

weiß/white

5

Lagerware	Bestellware
	<b>48,42</b>

**B C33**  
470 mm



Artikel-Nr.  
article-no.

Farbe  
colour

VE  
unit

Preis/Stück  
price/piece

**B C33**

weiß/white

24

Lagerware	Bestellware
	<b>29,10</b>

15B

BESTELLWARE = 1 VE / order article = 1 VE  
Lieferzeit ca. 3 - 6 Wochen / delivery time 3 - 6 weeks

## EUROSTYL ROSETTEN

Rosetten aus extrudiertem Polystyrol  
FCKW frei & recyclebar  
In geschützter DIY-Verpackung

15B

**B M52**  
450 mm



**B R25**  
250 mm



**B R29**  
290 mm



**B R43**  
430x300 mm



**B R51**  
510 mm



**B R55**  
550 mm



**B R64**  
640 mm



Artikel-Nr.  
article-no.

Farbe  
colour

VE  
unit

Preis/Stück  
price/piece

**B M52**

weiß/white

18

Lagerware	Bestellware
	<b>29,36</b>

Artikel-Nr.  
article-no.

Farbe  
colour

VE  
unit

Preis/Stück  
price/piece

**B R25**

weiß/white

20

Lagerware	Bestellware
	<b>15,80</b>

Artikel-Nr.  
article-no.

Farbe  
colour

VE  
unit

Preis/Stück  
price/piece

**B R29**

weiß/white

15

Lagerware	Bestellware
	<b>18,42</b>

Artikel-Nr.  
article-no.

Farbe  
colour

VE  
unit

Preis/Stück  
price/piece

**B R43**

weiß/white

13

Lagerware	Bestellware
	<b>24,72</b>

Artikel-Nr.  
article-no.

Farbe  
colour

VE  
unit

Preis/Stück  
price/piece

**B R51**

weiß/white

6

Lagerware	Bestellware
	<b>38,50</b>

Artikel-Nr.  
article-no.

Farbe  
colour

VE  
unit

Preis/Stück  
price/piece

**B R55**

weiß/white

5

Lagerware	Bestellware
	<b>44,22</b>

Artikel-Nr.  
article-no.

Farbe  
colour

VE  
unit

Preis/Stück  
price/piece

**B R64**

weiß/white

4

Lagerware	Bestellware
	<b>49,28</b>

BESTELLWARE = 1 VE / order article = 1 VE  
Lieferzeit ca. 3 - 6 Wochen / delivery time 3 - 6 weeks

## MONTAGEANLEITUNG für Zierprofile

Wir empfehlen Zierprofile & Rosetten nach Möglichkeit vor den Tapeziererarbeiten zu verkleben.

Der Untergrund muss saugfähig, sauber, trocken und staubfrei sein.

Folgende Werkzeuge werden benötigt: Gehrungslade, BOVELACCI Spezialsäge, ADEFIX Kleber, Spachtel, Schwamm, Pinsel, Cuttermesser und ein Zollstock.



Beim Schneiden der Gehrung ist unbedingt darauf zu achten, dass die "Deckenklebefläche" des Zierprofils auf dem Boden und die "Wandklebefläche" an der Innenwand der Gehrungslade liegt.

Nachdem die Gehrung auf Passgenauigkeit geprüft wurde, wird der Klebstoff auf beide Klebeflächen und im Stoßbereich (!) mit der Kartusche oder mit der Spachtel aufgetragen.

Das Zierprofil passgenau ansetzen und vorsichtig andrücken. Alle Fugen und Stöße mit Klebstoff füllen.



Überschüssigen Klebstoff mit der Spachtel sofort entfernen.

Anschließend Klebstoffreste mit einem feuchten Schwamm sofort abwaschen.

Die Zierprofile können nach einer Trocknungszeit von ca. 24 Stunden mit Dispersionsfarbe oder Acryllack (Acryllack auf Reststück testen) überstrichen werden.

## MONTAGEANLEITUNG für Rosetten



Um eine Öffnung für ein Lampenkabel zu erhalten, wird die passende Größe mit einem Cutter herausgeschnitten.

Ausreichend mit ADEFIX Kleber am Rand der Rosette auftragen.

Die Rosette passgenau ansetzen und vorsichtig andrücken. Die umlaufenden Fugen mit ADEFIX Kleber füllen. Nach ausreichender Trocknung des Klebers kann die Rosette gestrichen werden.



Im Programm - fragen Sie bei uns nach dem aktuellen Katalog!

[www.merx.at](http://www.merx.at)

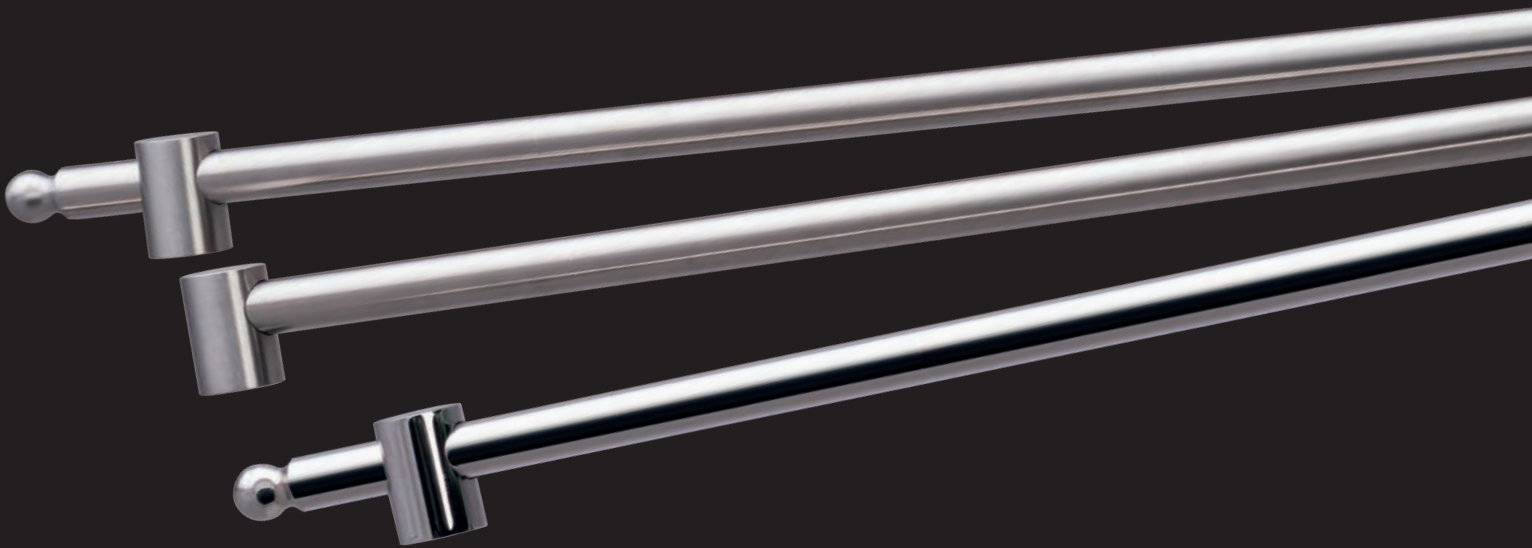

**EDELSTAHL TREPPENSTANGEN**

**INOX STAIR RODS**



## TREPPENSTANGEN

16A

### TREPPENSTANGEN-ROHR 10 mm

Edelstahl gebürstet  
Stainless steel brushed



Artikel-Nr. article-no.	Oberfläche surface	Maße size	VE unit	Preis/Stange price/piece
<b>11900 70 116</b>	Edelstahl gebürstet	70 cm	1	<b>12,60</b>
<b>11900 80 116</b>	Edelstahl gebürstet	80 cm	1	<b>14,40</b>
<b>11900 90 116</b>	Edelstahl gebürstet	90 cm	1	<b>16,20</b>
<b>11900 100116</b>	Edelstahl gebürstet	100 cm	1	<b>18,00</b>

Sonderlängen auf Anfrage

Lagerware	Bestellware
	<b>12,60</b>
	<b>14,40</b>
	<b>16,20</b>
	<b>18,00</b>

### TREPPENSTANGEN-ROHR 10 mm

Edelstahl poliert  
Stainless steel polished



Artikel-Nr. article-no.	Oberfläche surface	Maße size	VE unit	Preis/Stange price/piece
<b>11900 70 126</b>	Edelstahl poliert	70 cm	1	<b>25,20</b>
<b>11900 80 126</b>	Edelstahl poliert	80 cm	1	<b>28,80</b>
<b>11900 90 126</b>	Edelstahl poliert	90 cm	1	<b>32,40</b>
<b>11900 100126</b>	Edelstahl poliert	100 cm	1	<b>36,00</b>

Sonderlängen auf Anfrage

Lagerware	Bestellware
	<b>25,20</b>
	<b>28,80</b>
	<b>32,40</b>
	<b>36,00</b>

### TREPPENSTANGEN-ROHR 10 mm inklusive Endstücke

Edelstahl gebürstet



Artikel-Nr. article-no.	Oberfläche surface	Maße size	VE unit	Preis/Stange price/piece
<b>11905 70 116</b>	Edelstahl gebürstet	70 cm	1	<b>17,50</b>
<b>11905 80 116</b>	Edelstahl gebürstet	80 cm	1	<b>20,00</b>
<b>11905 90 116</b>	Edelstahl gebürstet	90 cm	1	<b>22,50</b>
<b>11905 100116</b>	Edelstahl gebürstet	100 cm	1	<b>25,00</b>

Sonderlängen auf Anfrage

Lagerware	Bestellware
	<b>17,50</b>
	<b>20,00</b>
	<b>22,50</b>
	<b>25,00</b>

### TREPPENSTANGEN-ROHR 10 mm inklusive Endstücke

Edelstahl poliert



Artikel-Nr. article-no.	Oberfläche surface	Maße size	VE unit	Preis/Stange price/piece
<b>11905 70 126</b>	Edelstahl poliert	70 cm	1	<b>31,50</b>
<b>11905 80 126</b>	Edelstahl poliert	80 cm	1	<b>36,00</b>
<b>11905 90 126</b>	Edelstahl poliert	90 cm	1	<b>40,50</b>
<b>11905 100126</b>	Edelstahl poliert	100 cm	1	<b>45,00</b>

Sonderlängen auf Anfrage

Lagerware	Bestellware
	<b>31,50</b>
	<b>36,00</b>
	<b>40,50</b>
	<b>45,00</b>

BESTELLWARE = 1 VE / order article = 1 VE  
Lieferzeit ca. 2 - 3 Wochen / delivery time 2 - 3 weeks

## TREPPENSTANGENÖSEN

### ÖSE für 10 mm TREPPENSTANGE



Artikel-Nr. article-no.	Farbe colour	Maße size	VE unit	Preis/Stück price/piece
<b>2101 10 30</b>	nickel matt	10 mm	1	
<b>2101 10 02</b>	nickel poliert	10 mm	1	

Lagerware	Bestellware
	<b>2,20</b>
	<b>1,60</b>

16A

### ÖSE für 10 mm TREPPENSTANGE

seitlich geschlossen



Artikel-Nr. article-no.	Farbe colour	Maße size	VE unit	Preis/Stück price/piece
<b>21016 10 116</b>	Edelstahl gebürstet	10 mm	1	
<b>21016 10 126</b>	Edelstahl poliert	10 mm	1	

Lagerware	Bestellware
	<b>16,00</b>
	<b>19,00</b>

### ÖSE für 10 mm TREPPENSTANGE

seitlich offen



Artikel-Nr. article-no.	Farbe colour	Maße size	VE unit	Preis/Stück price/piece
<b>21020 10 116</b>	Edelstahl gebürstet	10 mm	1	
<b>21020 10 126</b>	Edelstahl poliert	10 mm	1	

Lagerware	Bestellware
	<b>16,00</b>
	<b>19,00</b>

BESTELLWARE = 1 VE / order article = 1 VE  
Lieferzeit ca. 2 - 3 Wochen / delivery time 2 - 3 weeks



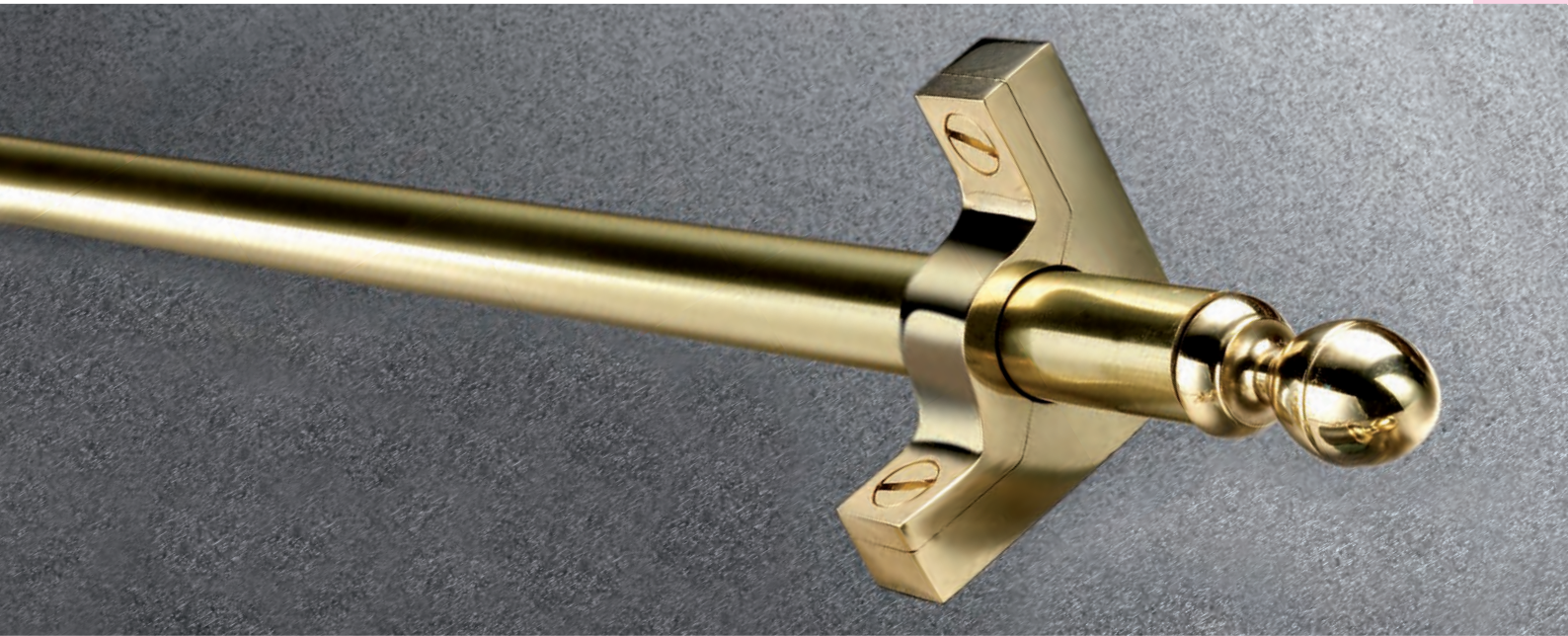

**TREPPENSTANGEN**

**STAIR RODS**

## TREPPENSTANGEN

16B

### TREPPENSTANGEN-ROHR rund 5 lfm



Artikel-Nr. article-no.	Farbe colour	Maße size	VE unit
<b>209</b>	L	Messingrohr, messing glanz	9 mm 1
<b>513</b>	L	Stahlrohr, chrom glanz ummantelt	13 mm 1
<b>13</b>	L	Stahlrohr, messing glanz ummantelt	13 mm 1
<b>2016 LACK</b>	L	Messingrohr, messing glanz	16 mm 1
<b>160 MS</b>	L	Stahlrohr, messing glanz ummantelt	16 mm 1
<b>516</b>	L	Messingrohr, chrom glanz ummantelt	16 mm 1

Preis/Stange price/piece	
500 cm	500 cm
Lagerware	Bestellware
Zuschnitt + 25%	<b>56,40</b>
	<b>102,00</b>
	<b>86,60</b>
	<b>126,00</b>
	<b>82,20</b>
	<b>175,40</b>

### TREPPENSTANGEN-ROHR rund Nur ZUSCHNITT



Artikel-Nr. article-no.	Farbe colour	Maße size	VE unit
<b>801 16 21</b>		Stahlrohr, nickel glanz ummantelt	16 mm 1
<b>800 16 29</b>		Messingrohr, nickel matt ummantelt	16 mm 1

Preis/lfm price/m	
100 cm	100 cm
Lagerware	Bestellware
	<b>35,54</b>
	<b>45,60</b>

### TREPPENSTANGEN-ROHR dreikant 5 lfm



Artikel-Nr. article-no.	Farbe colour	Maße size	VE unit
<b>16</b>	L	Stahlrohr, messing ummantelt	16x16 mm 1
<b>260</b>	L	Stahlrohr, chrom ummantelt	16x16 mm 1

Preis/Stange price/piece	
500 cm	500 cm
Lagerware	Bestellware
Zuschnitt + 25%	<b>132,60</b>
	<b>172,60</b>

### TREPPENSTANGEN-ROHR dreikant Nur ZUSCHNITT



Artikel-Nr. article-no.	Farbe colour	Maße size	VE unit
<b>807 21</b>		Stahlrohr, nickel glanz ummantelt	16x16 mm 1
<b>807 29</b>		Stahlrohr, nickel matt ummantelt	16x16 mm 1

Preis/lfm price/m	
100 cm	100 cm
Lagerware	Bestellware
	<b>48,00</b>
	<b>60,00</b>

## TREPPENSTANGENÖSEN und KLOBEN

### ÖSE für TREPPENSTANGE

ÖSE 13 mm: H: ca. 27mm / Schraube 25 mm  
ÖSE 9 mm: H: ca. 22 mm / Schraube 20 mm



Artikel-Nr. article-no.	Farbe colour	Maße size	VE unit
<b>2101 09 01</b>		messing poliert, unlackiert	9 mm 1
<b>2101 13 01</b>		messing poliert, unlackiert	13 mm 1
<b>2101 13 22</b>		messing verchromt glanz	13 mm 1

Preis/Stück price/piece	
Lagerware	Bestellware
	<b>1,60</b>
	<b>1,48</b>
	<b>1,84</b>

### KLOBEN für TREPPENSTANGE

geschlossen für Rund- und Dreikanrohr



Artikel-Nr. article-no.	Farbe colour	Maße size	VE unit
<b>2106 13 23</b>		messing glanz	13 mm 2
<b>2109 16 21</b>		messing nickel glanz	16 mm 2
<b>2109 16 23</b>		messing glanz, lackiert	16 mm 2
<b>2109 16 29</b>		messing nickel matt	16 mm 2

Preis/Stück price/piece	
Lagerware	Bestellware
	<b>6,24</b>
	<b>10,50</b>
	<b>9,00</b>
	<b>13,50</b>

### KLOBEN für TREPPENSTANGE

geschlossen, Bohrung, für Rund- und Dreikanrohr

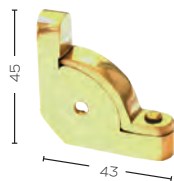

Artikel-Nr. article-no.	Farbe colour	Maße size	VE unit
<b>21091 16 21</b>		messing nickel glanz	16 mm 2
<b>21091 16 23</b>		messing glanz, lackiert	16 mm 2
<b>21091 16 29</b>		messing nickel matt	16 mm 2

Preis/Stück price/piece	
Lagerware	Bestellware
	<b>12,00</b>
	<b>10,50</b>
	<b>15,00</b>

### KLOBEN für TREPPENSTANGE

offen, für Rundrohr

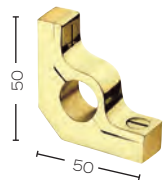

Artikel-Nr. article-no.	Farbe colour	Maße size	VE unit
<b>21231 16 23</b>		messing glanz, lackiert	16 mm 1

Preis/Stück price/piece	
Lagerware	Bestellware
	<b>13,50</b>

BESTELLWARE = 1 VE / order article = 1 VE  
Lieferzeit ca. 2 - 3 Wochen / delivery time 2 - 3 weeks

## TREPPENSTANGEN-SICHERUNG

### TREPPENSTANGEN-SICHERUNG

für 13 mm Rohr



Artikel-Nr. article-no.	Farbe colour	Maße size	VE unit	Preis/Stück price/piece
<b>630 20 13</b>	messing poliert		1	<b>4,36</b>

Lagerware	Bestellware
	<b>4,36</b>

16B

## ENDKNÖPFE ZU TREPPENSTANGEN

### ENDKNOPF mit FEDER (Dübel)

für 9 mm und 13 mm Rohr



Artikel-Nr. article-no.	Farbe colour	Maße size	VE unit	Preis/Stück price/piece
<b>620 09 20</b>	messing poliert	9 mm	1	<b>3,78</b>
<b>620 13 20</b>	messing poliert	13 mm	1	<b>6,10</b>
<b>620 13 21</b>	messing vernickelt	13 mm	1	<b>7,02</b>

Lagerware	Bestellware
	<b>3,78</b>
	<b>6,10</b>
	<b>7,02</b>

### ENDKNOPF für TREPPENSTANGEN

ohne Fixiergummi

H: ca. 16 mm L: ca. 33 mm



Artikel-Nr. article-no.	Farbe colour	Maße size	VE unit	Preis/Stück price/piece
<b>210901 21</b>	messing nickel glanz		1	<b>13,50</b>
<b>210901 23</b>	messing glanz lackiert		1	<b>13,50</b>
<b>210901 29</b>	messing nickel matt		1	<b>16,00</b>

Lagerware	Bestellware
	<b>13,50</b>
	<b>13,50</b>
	<b>16,00</b>

### ENDKNOPF für TREPPENSTANGEN

mit Fixiergummi, für 16 mm Rundrohr



Artikel-Nr. article-no.	Farbe colour	Maße size	VE unit	Preis/Stück price/piece
<b>2109011 23</b>	messing glanz lackiert	16 mm	1	<b>16,50</b>

Lagerware	Bestellware
	<b>16,50</b>

### ENDKNOPF für TREPPENSTANGEN

mit Stockschraube und Dübel, für 13 mm Rundrohr



Artikel-Nr. article-no.	Farbe colour	Maße size	VE unit	Preis/Stück price/piece
<b>2109012 21</b>	messing nickel glanz	13 mm	1	<b>16,50</b>
<b>2109012 23</b>	messing glanz lackiert	13 mm	1	<b>16,50</b>
<b>2109012 29</b>	messing nickel matt	13 mm	1	<b>19,00</b>

Lagerware	Bestellware
	<b>16,50</b>
	<b>16,50</b>
	<b>19,00</b>

## TEPPICHNÄGEL

### TEPPICHNÄGEL

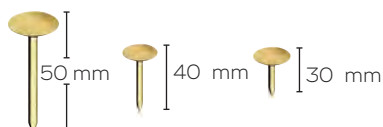

Artikel-Nr. article-no.	Farbe colour	Maße size	VE/Karton unit	Preis/Stück price/piece
MS <b>25101 01</b>	vermessingt	30 mm	100	<b>0,50</b>
MS <b>25102</b>	vermessingt	40 mm	100	<b>0,54</b>
MS <b>25103</b>	vermessingt	50 mm	100	<b>0,60</b>

Lagerware	Bestellware
	<b>0,50</b>
	<b>0,54</b>
	<b>0,60</b>

BESTELLWARE = 1 VE / order article = 1 VE  
 Lieferzeit ca. 2 - 3 Wochen / delivery time 2 - 3 weeks





**SEILBESCHLÄGE  
SEILE**

**ROPE FITTINGS  
ROPES**



## SEILBESCHLÄGE

Seilbeschläge sind nur für Dekorationszwecke bestimmt und eignen sich nicht für große Belastungen, wie z.B. als Handlauf!

16C

### MITTELTRÄGER für 30 mm Seil mit Stockschraube



Artikel-Nr. article-no.	Farbe colour	Maße size	VE unit	Preis/Stück price/piece
<b>31030 22</b>	messing verchromt		1	
<b>31030 23</b>	messing poliert lackiert		1	

Lagerware	Bestellware
	<b>15,34</b>
	<b>13,14</b>

### MITTELTRÄGER für 30 mm Seil mit zwei Schraublöchern



Artikel-Nr. article-no.	Farbe colour	Maße size	VE unit	Preis/Stück price/piece
<b>31130 22</b>	messing verchromt		1	
<b>31130 23</b>	messing poliert lackiert		1	

Lagerware	Bestellware
	<b>16,44</b>
	<b>17,54</b>

### ENDHALTER mit RING für 30 mm Seil



Artikel-Nr. article-no.	Farbe colour	Maße size	VE unit	Preis/Stück price/piece
<b>33030 22</b>	messing verchromt		1	
<b>33030 23</b>	messing poliert lackiert		1	

Lagerware	Bestellware
	<b>13,14</b>
	<b>10,98</b>

### ENDHALTER ohne RING für 30 mm Seil



Artikel-Nr. article-no.	Farbe colour	Maße size	VE unit	Preis/Stück price/piece
<b>33130 22</b>	messing verchromt		1	
<b>33130 23</b>	messing poliert lackiert		1	

Lagerware	Bestellware
	<b>14,26</b>
	<b>9,86</b>

### AUFHÄNGEHAKEN für 30 mm Seil



Artikel-Nr. article-no.	Farbe colour	Maße size	VE unit	Preis/Stück price/piece
<b>33701 22</b>	messing verchromt		1	
<b>33701 23</b>	messing poliert lackiert		1	

Lagerware	Bestellware
	<b>8,78</b>
	<b>6,58</b>

### SEILENDHALTER für 30 mm Seil mit Einhängehaken



Artikel-Nr. article-no.	Farbe colour	Maße size	VE unit	Preis/Stück price/piece
<b>7113 30 22</b>	messing verchromt		1	
<b>7113 30 23</b>	messing poliert lackiert		1	

Lagerware	Bestellware
	<b>24,12</b>
	<b>17,54</b>

# STRAPAZSEIL

Sind nur für Dekorationszwecke bestimmt und eignen sich nicht für große Belastungen, wie z.B. als Handlauf!

## STRAPAZSEIL



Artikel-Nr. article-no.	Farbe colour	Maße size	VE unit	Preis/lfm price/m
<b>3330 BRAUN</b>	braun/brown	28 mm	100 m	
<b>3330 GRÜN</b>	grün/green	28 mm	100 m	
<b>3330 NATUR</b>	natur/natural	28 mm	100 m	
<b>3330 ROT</b>	rot/red	28 mm	100 m	

Lagerware	Bestellware
	<b>26,20</b>
	<b>26,20</b>
	<b>26,20</b>
	<b>26,20</b>

Strapazseil mit Kabelschlagdrehung, Viskose

Stärke: ca. 28 mm

Farben: natur, braun, rot, grün

Rollenlänge: + 100 lfm, **Metragen + 10%**

### ACHTUNG!

Bei der Montage ist das Seil gut festzudrehen  
und an den Enden abzubinden!  
Montageanleitung wird mitgeliefert.

### FARBKARTE COLOUR CARD

braun  
brown



grün  
green



natur  
natural



rot  
red



**BÜSCHE**



Bestellung möglich 2-3 Wochen Lieferzeit

[www.buesche.de](http://www.buesche.de)



**MODULE  
KOFFER**

MODULE

17

Symbolfoto



für  
270 cm  
Profile

Symbolfoto

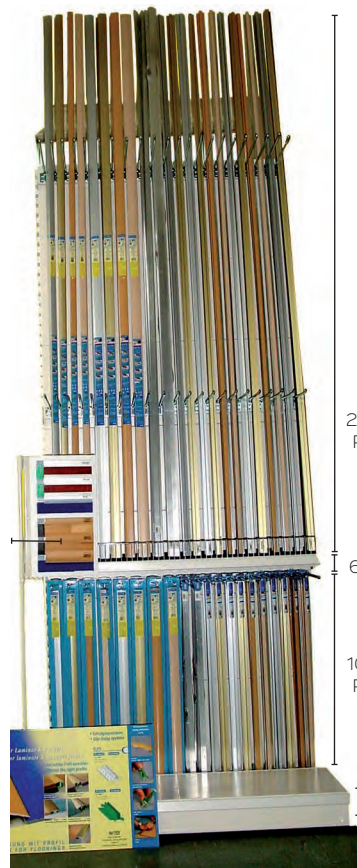

für  
270 cm  
Profile

6-7 cm

für  
100 cm  
Profile

15 cm

**MODUL 1:** nur für (only for) **270 cm**

Breite / width : 100 cm oder 125 cm  
 Höhe / height : ca. 270 cm  
 Tiefe / depth : ca. 60 cm  
 Sockel / base : ca. 20 cm

**MODUL 2:** für (for) **100 cm** und (and) **270 cm**

Breite / width : 100 cm oder 125 cm  
 Höhe / height : ca. 400 cm  
 Tiefe / depth : ca. 60 cm  
 Sockel / base : ca. 20 cm

**DIVERSE MUSTERKOLLEKTIONEN**

Aluprofile, PVC und Holzsockelleisten

**Various sample collections**

alu profiles, PVC and wooden skirtings



**KOFFER** mit 7 cm Mustern von Standard und Systemprofilen  
**Case** with 7 cm samples of standard and system profiles







ARTIKELNUMMER	SEITE
12	75
13	260
16	260
28	140
77	211
80	140
101	38
109	39
111	42
112	41
113	41
114	48
115	48
201	60
202	62
209	260
225	75
250	75
260	260
301	54
303	55
304	55
306	66
307	66
513	260
516	260
602	113
638	55
802	113
807	260
1103	36
1218	72
1225	75
1407	53
1519	72
1990	208
2202	61
2525	206
3101	36
3102	37
3103	38
3105	37
3106	38
3107	38
3108	37
3330	265
4022	140
4040	206
4100	216
4300	216
4600	216
5010	200
5820	140

ARTIKELNUMMER	SEITE
6022	140
9900	15
10387	198
10510	201
10560	190
10575	191
11055	46
11070	46
11080	46
11100	46
11110	46
11120	46
11130	47
11140	47
11150	47
11180	47
11220	47
12070	52
12080	52
12110	52
12140	52
12150	52
13514	53
13515	98
13520	53
13525	98
13526	53
15070	43
15080	43
15110	43
15150	43
16070	48
16100	48
16120	48
20000	208
20102	68
20114	75
20202	68
20399	208
25101	261
25102	261
25103	261
25251	206
25252	68
25482	198
25560	189
25669	195
30152	68
30202	68
30302	69
31005	114
31030	264
31130	264

ARTIKELNUMMER	SEITE
31155	114
31270	116
31273	116
31610	112
31640	112
31660	112
31680	112
31960	114
31965	114
33030	264
33130	264
33650	112
33670	113
33701	264
34608	115
34613	115
34808	116
38675	144
38813	144
38815	144
38873	144
38875	144
40202	69
40252	208
40401	206
40402	69
45423	208
47450	214
50132	113
50202	69
50502	69
60202	69
66448	72
72642	214
73110	162
73310	163
73340	163
79175	28
79177	28
79179	28
100484	176
100486	176
100488	176
100490	176
101000	176
101720	176
101730	176
101925	176
101940	176
107150	176
109606	176
109608	176
109610	176

ARTIKELNUMMER	SEITE
109612	176
111006	176
111008	176
111010	176
111012	176
116100	182
127901	166
138351	182
138352	182
138600	182
140203	182
140205	182
140208	182
151200	144
151206	144
160800	182
160801	182
185300	183
210901	261
311302	168
311305	168
311402	168
311405	168
314000	170
314002	170
314201	170
314208	170
319205	183
400017	177
400018	177
400019	177
400020	177
400021	177
400022	177
400024	177
400025	177
400028	177
400029	177
400030	177
400031	177
400032	177
400033	177
400037	177
400038	177
400048	177
400056	177
400084	177
400118	178
400128	178
400211	179
400212	179
400221	179
400222	179



PRODUKTÜBERSICHT - INDEX

ARTIKELNUMMER	SEITE	ARTIKELNUMMER	SEITE	ARTIKELNUMMER	SEITE	ARTIKELNUMMER	SEITE
400223	179	6650 7050	212	109 21	39	12/3 STP	76
400225	179	6650 8550	212	109 26	39	120 120 xxx	219
400231	179	6700 4525	211	109 30	39	120 150 xxx	219
400232	179	6801 3550	212	109 3A	39	120 200 xxx	218
400233	179	6900 5050	213	109 3B	39	121 10	87
400248	179	6900 9050	213	109 55	40	121 12	87
400311	179	7900 5025	211	110 A	36	121 A 10	87
400312	179	137100000	172	110 B	36	121 A 12	87
400313	179	137100200	172	1105 A	32	121 B 10	87
400315	179	137100400	172	1105 A SKL	32	121 B 12	87
400321	179	137100600	172	1105 A UNGB	32	121 C 11	101
400322	179	137100800	172	111 A	42	121 C 12	101
400323	179	141570000	166	111 B	42	121 C 8	101
400330	179	141610000	166	111 C	42	121 C 9	101
400331	179	243451800	178	1118 6-12 AE E	108	122 11	84
400332	179	243452800	178	1118 6-12 IE E	108	122 6	84
409601	169	341690000	169	1121 C 8-12 E	108	122 8	84
409613	169	361004103	167	113 A	41	123 25	68
411000	167	361004105	167	113 B	41	123 25 150	68
411200	167	361004195	166	113 C	42	123 40	68
411400	167	361004503	167	113 D	42	123 40 150	68
412010	166	361004808	168	115 A	49	123 CO 25	99
412110	166	361004913	168	115 B	49	123 CO 30	99
418700	183	644100000	170	118 10 E	102	123 CO 40	99
418843	183	100 SL	201	118 12 E	102	1340 10	88
437120	184	1035SK	138	118 6 E	102	1340 12	88
437140	184	105 A	32	118 8 E	102	1340 3 S 3	64
441206	163	105 A HD	110	119 10	82	1340 4 S 3	64
441208	163	105 A SKL	33	119 10 E	100	1340 5,5 S 3	64
441210	163	105 A UNGB	32	119 11	83	1340 8	88
441212	163	105 A X	32	119 11 E	100	13514 A	53
441215	163	105 B	33	119 12	83	136 CP 8	58
441218	163	105 B SKL	33	119 12 E	100	136 CP 8	99
441220	172	105 B UNGB	33	119 15	83	136 CP 8 U	58
441225	172	105 B X	33	119 15 E	101	160 MS	260
441230	172	105 C	34	119 18	83	18888 00	186
441235	172	105 C SKL	34	119 18 E	101	201 10	62
441240	172	105 C UNGB	34	119 2	82	201 10 HD	110
441410	163	10645Q	188	119 2,5	82	201 10 SKL	62
441412	163	10650Q	188	119 2,5 E	100	201 10 UNGB	62
441416	163	10655Q	188	119 20	83	201 15	63
441424	163	108 A	49	119 22	83	201 15 SKL	63
441440	163	108 B	49	119 22 E	101	201 15 UNGB	63
441460	163	108 C	49	119 3	82	201 22	63
441480	163	108 D	40	119 3 E	100	201 22 SKL	63
441502	183	108 E	40	119 4,5	82	201 22 UNG	63
850150	173	108 F	58	119 4,5 E	100	201 SKL	60
2109011	261	108 G	58	119 6	82	201 UNGB	60
2109012	261	108 I	58	119 6 E	100	201 X	60
3566287	232	108 J	58	119 8	82	2016 LACK	260
6500 4650	213	108 K	49	119 8 E	100	202 SKL	62
6650 4050	212	108 M	41	11900 70-100	256	202 UNGB	62
6650 5050	212	108 P	41	11905 70-100	256	202F	113

ARTIKELNUMMER	SEITE
206 A	66
208 A	66
2101 09	260
2101 10	257
2101 13	260
21016 10	257
21020 10	257
2106 13	260
2109 16	260
21091 16	260
21231 16	260
217 11	86
217 13	86
217 7	86
217 9	86
217 E 7-13	96
218 10	85
218 12,5	85
218 6	85
218 8	85
218 E 6-10	96
2202 SKL	61
2202 UNGB	61
221022xxx	162
221050xxx	162
2332SK	138
235031xxx	163
25560 TRANSPARENT	194
27 E	76
300 NMC	248
301 A	54
301 A GEB	54
301 A SKL	54
301 X	54
302F	113
304 GEB	55
310 AE	118
310 E LI	118
310 E RE	118
310 IE	118
310 VB	118
3101 UNGB	36
3102 GEB	37
3103 UNGB	38
3105 UNGB	37
3108 UNGB	37
311305 SB	168
311405 SB	168
3119 10	94
3119 12	94
3119 15	94
3119 3	94
3119 4,5	94

ARTIKELNUMMER	SEITE
3119 6	94
3119 8	94
314 AE	118
314 E LI	118
314 E RE	118
314 IE	118
314 VB	118
316 AE	118
316 E LI	118
316 E RE	118
316 IE	118
316 VB	118
318 AE	118
318 E LI	118
318 E RE	118
318 IE	118
318 VB	118
335 AE	119
335 E LI	119
335 E RE	119
335 IE	119
335 VB	119
337 AE	119
337 E LI	119
337 E RE	119
337 IE	119
337 VB	119
346 13 AE	122
346 13 C	115
346 13 E	122
346 13 IE	122
346 13 VB	122
346 8 AE	121
346 8 C	115
346 8 E	121
346 8 IE	121
346 8 VB	121
3515 DL	34
3515 DL U	34
3563014-47738 R	222
3563015-47750 R	222
3563049-4501 R	224
3563056-4500 R	225
3563085-69191 R	224
3563189-501050 R	222
3563190-502550 R	222
3563191-50550 R	222
3563195-52550 R	222
3563294-8950 R	223
3563333-6650 R 07	225
3563334-6650 R 00	225
3563345-4545 R	225
3563347-1992 15 R	223

ARTIKELNUMMER	SEITE
3565235-2006 R 01	233
3565240-2006 R 07	233
3565254-2108 R 01	233
3565255-2108 R 07	233
3565265-2206 R 01	233
3565269-2206 R 07	233
3565305-41 R	234
3565306-42 R	234
3565341-46 R 00	234
3565342-46 R 01	234
3565343-46 R 07	234
3566001-7062216 R	226
3566022-7062809 R	226
3566023-7063504 R	226
3566043-7062016 R	226
3566064-7062008 R	226
3566065-7068001 R	226
3566106-1022208 R	229
3566127-1023804 R	229
3566147-768 R	230
3566201-71 R	230
3566202-7116 R 01	230
3566204-72 R	230
3566207-73 R	230
3566210-71 R 07	230
3566211-7116 R 07	230
3566213-72 R 07	230
3566216-73 R 07	230
3566250-91 R	230
3566251-92 R	230
3566300-75 R 01	227
3566302-76 R 01	227
3566306-77 R 01	227
3566308-74 R 01	227
3566320-78 R 01	227
3566320-79 R 01	227
3566327-80 R 01	227
3566330-60 R 01	227
3566331-59 R 01	227
3566332-5905 R 01	227
3566333-5920 R 01	227
3566340-75 R 07	227
3566342-76 R 07	227
3566346-77 R 07	227
3566348-74 R 07	227
3566360-78 R 07	227
3566366-79 R 07	227
3566367-80 R 07	227
3566370-60 R 07	227
3566371-59 R 07	227
3566372-5905 R 07	227
3566373-5920 R 07	227
3566376-79876 R 01	227

ARTIKELNUMMER	SEITE
3566411-20 R 01	231
3566412-20 R 07	231
3566423-18 R	231
3566424-19 R	231
3566481-1023004 R	228
3566482-1024004 R	228
3566483-1025004 R	228
3566496-1012212 R	228
3566497-1012808 R	229
3566499-1018001 R	229
3566602-2260 R 01	232
3566606-2260 R 06	232
3566611-2260 R 07	232
3566630-2240 R 01	232
3566631-2230 R 01	232
3566635-2240 R 06	232
3566636-2230 R 06	232
3566667-2232 R 01	232
3566668-2232 R 06	232
3566670-2222 R 01	232
3566680-37 R 01	231
3566681-37 R 06	231
3566682-37 R 07	231
3566683-37 R 00	231
3567011-126 R	223
3960 AE	120
3960 E LI	120
3960 E RE	120
3960 IE	120
3960 VB	120
40 K BRAUN	234
40 K WEISS	234
40 STP	76
4000 PG	218
402F	113
50 SL	200
50 ST	76
501 38	64
503 20	56
503 30	56
503 40	57
503 40 HD	110
503 50	57
5360 38MM	216
5360 50MM	216
620 09	261
620 13	261
630 20	261
638 GEB	55
638 SKL	55
650 SB	235
651 SB	235
70 SL	201

PRODUKTÜBERSICHT - INDEX

ARTIKELNUMMER	SEITE
703 A	38
7113 30	264
79-010121	78
79-010122	78
79-10050	79
79-110850	78
79-110851	78
79-120803	78
79-120850	78
79-120851	78
79-13250	78
79-132501	78
79-D653SA	79
79-D653SI	79
79-D654SA	79
79-D654SI	79
79-D656SA	79
79-D656SI	79
79-D675SA	79
79-D675SI	79
800 16	260
801 16	260
801 38	64
801 38 UNGB	64
803 30	56
803 30 UNGB	56
803 40	57
803 40 UNGB	57
803 50	57
803 50 UNGB	57
903 30 GEB	98
903 30 SKL	98
903 30 UNGB	98
903 40 GEB	99
903 40 SKL	99
903 40 UNGB	99
9031 30	98
A 119	128
A 144	128
A 169	128
A 194	128
A 69	128
A30158	184
A79125	18
A79127	18
A79129	18
ACRYL D	218
AQUA3/200	150
AQUAGRÜN 2	150
AW1910 WEISS	132
AW1912 WE LA	133
AW1912 WEISS	132
AW1957 WE LA	133

ARTIKELNUMMER	SEITE
AW1960 WEISS	132
AW1980 WE LA	133
AW1980 WEISS	132
AW1996 WE LA	133
B 701	238
B 702	238
B 703	238
B 705	238
B 706	238
B 707	238
B 709	238
B 710	239
B 715	239
B 717	239
B 720	239
B 725	239
B 732	239
B 734	239
B 735	240
B 737	240
B 740	240
B 741	240
B 742	240
B 743	240
B 745	240
B 750	241
B 755	241
B 758	241
B 760	241
B 761	241
B 763	241
B 764	241
B 765	242
B 766	242
B 767	242
B 770	242
B 773	242
B 774	242
B 775	242
B 776	243
B 777	243
B 779	243
B 780	243
B 785	243
B 791	243
B 793	243
B 802	244
B 803	244
B A01D	244
B A03D	244
B A10W	244
B A13W	244
B B1L	250

ARTIKELNUMMER	SEITE
B B21	250
B B24	250
B B2L	250
B C00	250
B C01	250
B C15	251
B C21	251
B C22	251
B C25	251
B C27	251
B C2L	245
B C33	251
B C3L	245
B C6L	245
B C7L	245
B C8L	245
B C9L	245
B F4L	245
B F5L	246
B GEHRUNGSLA	248
B KERBSTANZE	191
B M52	252
B P4L	246
B P5L	246
B P9L	246
B R1L	246
B R25	252
B R29	252
B R43	252
B R51	252
B R55	252
B R64	252
B SÄGE	248
B WOL	246
B W1L	246
B W2L	247
B W3L	247
B W4L	247
B Z1L	247
B Z2L	247
B Z3L	247
B Z4L	247
B Z5L	248
B Z8L	248
B Z9L	248
BAUFOL2/200	156
BÜROMAT	158
CFG221	30
CFG230	30
CFG233	30
CFG625	30
D 119	130
D 144	130

ARTIKELNUMMER	SEITE
D 169	130
D 194	130
D 69	130
DÄMMBAND	138
DF119 10	91
DF119 10 E	103
DF119 12	91
DF119 12 E	104
DF119 15	91
DF119 15 E	104
DF119 18	91
DF119 18 E	104
DF119 2,2	90
DF119 2,5	90
DF119 20	91
DF119 20 E	104
DF119 3	90
DF119 3 E	103
DF119 4,5	90
DF119 4,5 E	103
DF119 6	90
DF119 6 E	103
DF119 8	90
DF119 8 E	103
DF603	91
DF604	91
DFE RAL	105
DFR RAL	92
DL 810	76
E 119	126
E 144	126
E 169	126
E 194	126
E 69	126
F8934130	173
F8934140	173
F8934150	173
F8934160	173
F8938730	173
F8938740	173
F8938750	173
F8938760	173
G 119	127
G 144	127
G 169	127
G 194	127
G 69	127
GETRA 325	184
GW BASIC	148
GW BASIC ALU	148
GW LVT BASIC	146
GW LVT GRIP	146
GW PROF	147

ARTIKELNUMMER	SEITE
GW PROF ALU	147
HZ163	142
HZ164	142
HZ165	142
HZ183	142
HZ184	142
HZ185	142
HZ2010	142
HZ2011	142
HZ2012	142
HZ2013	142
HZ2014	142
HZ2015	142
HZ2020	142
HZ2021	142
HZ2022	142
HZ2023	142
HZ2024	142
HZ2025	142
HZ2030	142
HZ2031	142
HZ2032	142
HZ2060	142
HZ2061	142
HZ2062	142
HZ2080	142
HZ2081	142
HZ2082	142
HZ2150 D	142
HZ2151 D	142
HZ2152 D	142
HZ4133	142
HZ4134	142
HZ4135	142
IW25253	40
IW25255	40
KOMFORT ROLLE	156
KOMFORT ZUSCHNITT	156
LINOMUR 45	214
LINOMUR 90	214
LP9600	15
MK37	214
MO1016 WE LA	134
MO1216 WE LA	134
MO4016	135
MO4016 WE LA	134
MO5816	135
MO5816 WE LA	134
MO6019 WEISS	133
MO7816 WE LA	134
MO8019 WEISS	133
MS 110	186
MS 115	186

ARTIKELNUMMER	SEITE
MS 200	186
MS 200	186
MS BAU	186
OLFA CUTTER	170
PAFUDIMA	220
PA-VLIES 220	156
PEP 210P	153
PLANUS 1025	210
POLYGRIP	160
POLYMAT	159
R 119	125
R 144	125
R 169	125
R 194	125
R 69	125
RE 119	129
RE 144	129
RE 169	129
RE 194	129
RE 69	129
REMUR 45	213
REMUR 55	213
REMUR 95	213
RT5960	186
SANI 11	86
SIGAN 1	210
SIGAN 2	210
SIGAN 3	210
SIGAN E	211
SIGAN E PLUS	211
SL1035	138
SL2332	138
SL4018	140
SOFTFLEX 10	152
SOFTFLEX 225	153
SOFTFLEX 25	152
STEAMBRAKE	154
STEPTEC 150	214
STEPTEC 220	214
STS21	20
STS21A	21
STS33	20
STS33A	21
STS44	20
STS44A	21
TF520	24
TF52A	25
TF530	24
TF53A	25
TF540	24
TF54A	25
TF550	24
TF55A	25

ARTIKELNUMMER	SEITE
TGX100	12
TGX10A	13
TGX200	12
TGX20A	13
TGX233	14
TGX23A	14
TGX300	12
TGX30A	13
TS001	52
WL50 LIFE	204
X990	13



# Allgemeine Geschäftsbedingungen (AGB) der Kügele Profile GmbH - im folgenden Kügele genannt:

## 1. Geltungsbereich:

Diese Allgemeinen Geschäftsbedingungen (AGB) finden Anwendung auf alle Rechtsgeschäfte, die zwischen Kügele und Kunden bzw. Lieferanten geschlossen werden und regeln die Erbringung und Durchführung aller derzeitigen und künftigen Leistungen und Lieferungen zwischen den Vertragsparteien. Kügele liefert und leistet ausschließlich zu diesen AGB, entgegenstehende AGB oder Einkaufsbedingungen des Auftraggebers werden für das gegenständliche Rechtsgeschäft und die gesamte Geschäftsbeziehung hiermit ausdrücklich ausgeschlossen. Sie gelten auch dann nicht, wenn Kügele deren Anwendbarkeit nicht ausdrücklich widerspricht.

Diese AGB enthalten alle Vereinbarungen der Vertragsparteien über den Vertragsgegenstand und ersetzen allfällige frühere zwischen den Vertragsparteien getroffenen Vereinbarungen. Mündliche Nebenabreden zwischen den Vertragsparteien gelten als nicht getroffen, nachträgliche Änderungen oder Ergänzungen bedürfen der Schriftform. Der mündliche Verzicht auf die Schriftform wird einvernehmlich ausgeschlossen. Sollte eine Bestimmung dieser AGB ganz oder teilweise unwirksam oder undurchführbar sein oder werden, berührt dies nicht die Rechtswirksamkeit oder Durchführbarkeit der übrigen Bestimmungen. Die unwirksame oder undurchführbare Bestimmung wird durch eine wirksame oder durchführbare Bestimmung ersetzt, wie es dem im Vertrag zum Ausdruck gekommenen Zweck am besten entspricht, ohne daß eine der Vertragsparteien unverhältnismäßig benachteiligt wird. Dasselbe gilt analog für Lücken.

Der Kunde darf mit eigenen Forderungen gegen Forderung von Kügele nicht aufrechnen. Der Kunde darf geschuldete Beträge nicht zurückbehalten. Vertreter und selbständige Handelsvertreter der Kügele sind nicht berechtigt, Verträge abzuschließen bzw. Vertragsänderungen vorzunehmen oder Sonderkonditionen zu vereinbaren. Mit der Abgabe eines Auftrags stellt der Kunde ein verbindliches und unwiderrufliches Angebot an die Kügele zum Erwerb des Produktes. Der Kunde ist an seinen Auftrag 21 Tage ab Einlangen bei der Kügele gebunden.

## 2. Preise:

Die von Kügele zur Verfügung gestellten Preislisten in Euro sind unverbindlich empfohlene Verkaufspreislisten inklusive Mehrwertsteuer. Sollte die Auslieferung einer Bestellung für einen späteren Zeitpunkt gewünscht werden, so ist dies mit Kügele ausdrücklich und schriftlich zu vereinbaren, andernfalls gelten die Preise am Auslieferungstag. Die Preise basieren auf den jeweils gültigen Rohstoff bzw. Materialpreisen. Sollte sich hierbei eine Änderung ergeben, so behält sich Kügele vor, diese Preise an den Kunden weiter zu geben.

## 3. Lieferung:

Die angegebenen Lieferzeiten sind, sofern nicht schriftlich ein Fixgeschäft vereinbart worden ist, nur annähernde Angaben. Der Kunde ist bei unwesentlichen Verspätungen nicht berechtigt, vom Vertrag zurück zu treten. Reklamationen aufgrund Beschädigungen können nur anerkannt werden, wenn die Art der Beschädigung bei Übernahme auf dem Frachtbrief vermerkt wird. Die Lieferungen erfolgen auf Rechnung und Gefahr des Auftraggebers, und zwar ausschließlich zu den angeführten Bedingungen.

## 4. Zahlung:

Sämtliche Zahlungen sind nach Rechnungslegung ohne jeden Abzug spesenfrei fällig, sofern nicht schriftlich etwas anderes vereinbart ist. Der Auftraggeber ist nicht berechtigt, Zahlungen aufgrund von Teillieferungen oder Bemängelungen zurück zu halten. Befindet sich der Kunde in Zahlungsverzug, so werden vorbehaltlich der Geltendmachung eines darüber hinausgehenden Verzugsschadens Zinsen in Höhe von 1 % per Monat des in Verzug befindlichen Betrags in Rechnung gestellt. Der Kunde verpflichtet sich, für den Fall des Verzuges, die der Kügele entstehenden Mahn- und Inkassospesen zu ersetzen. Jedenfalls ist ein Skontoabzug unzulässig, soweit Kaufpreisforderungen aufgrund älterer fälliger Rechnungen noch unbeglichen sind.

## 5. Auftragsbearbeitung, Verpackung und Fracht:

Die Standardlänge der ausgelieferten Profile beträgt 270 cm und 100 cm bei Einzelstangen und werden mit weiteren 10 % Einzelstangenzuschlag verrechnet. Die Preise verstehen sich jeweils ohne Einlagestreifen. Die Preise verstehen sich exklusive Selbstklebeausrüstung.

Für Profile, die grundsätzlich ungebohrt angeboten werden, können auf ausdrücklichen Kundenwunsch Bohrungen durchgeführt werden, welche mit einem Zuschlag verrechnet werden.

Für Maßzuschnitte werden 25 % Schneidezuschlag auf den Stangenpreis in Rechnung gestellt. Die Schnitttoleranz beträgt +/- 3 mm. Die Rücknahme von Zuschnitten ist ausgeschlossen. Der bei Zuschnitten entstehende Verschnitt wird nur auf ausdrücklichen Wunsch mitgeliefert. Verpackung SB bzw. DIY.

Diesbezüglich bestehen eigene Preisspalten und verstehen sich die Verpackungseinheiten jeweils pro Profiltyp und Farbe. Profile sind schlauch- oder vakuumverpackt und mit einem Aufhänger mit Eurolochung versehen. Gebohrte Profile beinhalten die entsprechende Menge an Dübeln und Schrauben.

Grundsätzlich verstehen sich die Preise inklusive Verpackungskosten, ausgenommen bei Eigenaufmachung für Kunden. Fracht: Lieferungen in Österreich ab einem Betrag von EURO 200,- erfolgen frei Haus, ausgenommen hievon sind Expresllieferungen. Lieferungen für den Exportbereich erfolgen ab Werk, sofern keine entsprechende schriftliche Vereinbarung besteht.

## 6. Stornierung:

Storni von Aufträgen oder Teilen von Aufträgen bedürfen der schriftlichen Genehmigung durch Kügele.

Der Kunde übernimmt die Kosten, welche im Zuge der Stornierung des Auftrags anfallen. Bei Sonderanfertigungen hinsichtlich Profiltyp und Zuschnitten sowie Sonderverpackungen ist ein Storno jedenfalls ausgeschlossen.

## 7. Retouren:

Retourwaren werden von der Kügele nur dann angenommen, wenn diese noch original-verpackt und unbeschädigt sind und die Rücknahme von Kügele schriftlich genehmigt wurde. Hierfür wird eine Manipulationsgebühr von 30 % des Warenwertes verrechnet. Die Frachtkosten für Retourwaren übernimmt der Kunde. Mindestbearbeitungsgebühr EURO 10,-

## 8. Produktänderungen:

Kügele ist berechtigt, Änderungen im Design, der Farbe und auch in den Maßen ihrer angebotenen Produkte vorzunehmen oder sie gänzlich aus dem Programm zu streichen. Kataloge, Broschüren, Prospekte und Muster bzw. Prototypen dienen nur der Illustration der Produkte und sind nicht verbindlich, was Qualität, Farbe und Ausführung betrifft. Mindestbearbeitungsgebühr EURO 10,-

## 9. Eigentumsrecht:

Die gelieferten Waren bleiben so lange im Eigentum der Kügele bis der Kunde alle Forderungen aus der Geschäftsverbindung bezahlt hat. Der Eigentumsvorbehalt an gelieferten Waren dient Kügele als Sicherheit für den kompletten offenen Kundensaldo und bezieht sich auch auf Kosten, die während des Geschäftsfalls aufgetreten sind, wie Fracht, Zinsen für allfällige Rechnungen, Beschädigung von Waren, etc.

Der Käufer tritt bereits jetzt die ihm aus dem Weiterverkauf gegen die Abnehmer zustehenden Kaufpreisforderungen an den Verkäufer ab, und zwar gleichgültig, ob die Vorbehaltsware ohne oder nach Verarbeitung und ob sie an einen oder mehrere Abnehmer verkauft wird.

Der Eigentumsvorbehalt gemäß den vorstehenden Vereinbarungen bleibt auch bestehen, wenn einzelne Forderungen des Verkäufers in eine laufende Rechnung aufgenommen werden und der Saldo gezogen oder anerkannt ist. Im Falle einer Verarbeitung der Waren bzw. Vermischen mit anderen Produkten erhält Kügele anteilmäßig das Eigentum an dem entstandenen Produkt. Nach Übernahme der Ware verpflichtet sich der Kunde, solange diese nicht in sein Eigentum übergegangen ist, die Ware sorgfältig und sicher zu verwahren und gegen Feuer, Wasser und Diebstahl zu versichern. Der Käufer ist verpflichtet, dem Verkäufer von Pfändungen der Waren oder der abgetretenen Forderungen durch Dritte oder von sonstigen Ansprüchen, die Dritte bezüglich der Waren erheben, unverzüglich schriftlich Mitteilung zu machen. Der Käufer ist verpflichtet, dem Verkäufer jederzeit Zutritt zu den Geschäftsräumlichkeiten sowie zu den Lagern des Käufers zu gewähren und dem Verkäufer Waren im Ausmaß der offenen Forderungen auszuhandigen.

## 10. Schutzrecht - Sonderanfertigungen:

Wenn von Kügele Aufträge für Sonder- oder Kundenprofile in Auftrag genommen werden, garantiert der Besteller/Auftraggeber, dass das in Auftrag gegebene Profil nicht gegen ein bestehendes Patent, Gebrauchsmuster usw... verstößt. Werkzeugformen, die für solche Artikel hergestellt werden, bleiben geistiges Eigentum von Kügele, auch wenn der Besteller anteilige Herstellungskosten bezahlt. Ein Recht auf Herausgabe dieser Formen besteht nicht. Wenn vom Besteller innerhalb eines Jahres nach der letzten Lieferung keine weiteren Bestellungen eingehen, erlischt die Aufbewahrungspflicht.

Die Garantie für derartige Sonderanfertigungen umfasst auch die Schadloshaltung der Kügele gegen Ansprüche Dritter.

## 11. Gewährleistung und Haftung:

Der Kunde ist verpflichtet, die Ware ordnungsgemäß zu prüfen und einen allfälligen Mangel unverzüglich, spätestens 3 Tage nach Erhalt der Ware schriftlich geltend zu machen. Im Falle der Beanstandung ist der Kunde verpflichtet, die Ware sachgemäß zu lagern.

Die Beschreibung der Kügele-Produkte stellt keine Zusicherung einer bestimmten Eigenschaft oder eines bestimmten Wertes dar. Lieferung- und Leistungsverzögerungen aufgrund höherer Gewalt und aufgrund von Ereignissen, die Kügele die Leistung wesentlich erschweren oder unmöglich machen, insbesondere Streik, Aussperrung, behördliche Anordnungen, Ausfall oder Störung von Kommunikationsnetzen und Maschinen, usw., auch wenn sie bei Lieferanten oder Auftragsnehmern von Kügele oder deren Unterlieferanten oder Unterauftragsnehmern eintreten und bei Vertragsabschluss nicht vorhersehbar waren, hat Kügele auch bei verbindlich vereinbarten Fristen und Terminen nicht zu vertreten. Sie berechtigen Kügele, die Lieferung bzw. Leistung um die Dauer der Behinderung hinauszuschieben.

Ein Schadenersatzanspruch ist - bei sonstigem Ausschluss - unverzüglich, längstens binnen einer Woche, nachdem der oder die Anspruchsberechtigten vom Schaden Kenntnis erlangt haben, schriftlich bei Kügele geltend zu machen. Diesfalls gilt die gesetzliche Verjährungsfrist für die gerichtliche Geltendmachung.

Aus dem Titel der Gewährleistung hat der Kunde bei behebbaren Mängeln lediglich Anspruch auf Verbesserung und Nachtrag des Fehlenden, wenn die Mängel bei der Leistungserbringung von Kügele zu vertreten sind. Kügele haftet für Vorsatz und grobe Fahrlässigkeit, für Verzug und Unmöglichkeit der Leistung nur, soweit diese durch sie zu vertreten sind, sowie für das Vorhandensein zugesicherter Eigenschaften. Die Haftung für leichte Fahrlässigkeit ist ausgeschlossen.

Der Ersatz von Folgeschäden und reinen Vermögensschäden, nicht erzielten Gewinnen oder Ersparnissen, Zinsverlusten oder von Schäden aus Ansprüchen Dritter gegen den Kunden ist im gesetzlich zulässigen Ausmaß ausgeschlossen. Die Beweislast für das Vorliegen grober Fahrlässigkeit obliegt dem Geschädigten.

## 12. Gerichtsstand und Rechtswahl:

Ausschließlicher Gerichtsstand für alle Streitigkeiten ist das für den ersten Wiener Gemeindebezirk sachlich zuständige Gericht. Auf alle Rechtsverhältnisse zwischen Kügele und den Kunden ist Österreichisches Recht unter Ausschluss der Verweisungsnormen des Internationalen Privatrechts (IPRG) und unter Ausschluss der Bestimmungen des Übereinkommens der Vereinten Nationen über Verträge über den Internationalen Warenkauf (UNK) anwendbar.

Änderungen und Irrtümer vorbehalten!  
Errors & omissions excepted!

# Allgemeine Geschäftsbedingungen (AGB) der M.A. KÜGELE GmbH - im folgenden KÜGELE genannt:

## 1. Geltungsbereich:

Diese Allgemeinen Geschäftsbedingungen (AGB) finden Anwendung auf alle Rechtsgeschäfte, die zwischen KÜGELE und Kunden bzw. Lieferanten geschlossen werden und regeln die Erbringung und Durchführung aller derzeitigen und künftigen Leistungen und Lieferungen zwischen den Vertragsparteien. KÜGELE liefert und leistet ausschließlich zu diesen AGB, entgegenstehende AGB oder Einkaufsbedingungen des Auftraggebers werden für das gegenständliche Rechtsgeschäft und die gesamte Geschäftsbeziehung hiermit ausdrücklich ausgeschlossen. Sie gelten auch dann nicht, wenn KÜGELE deren Anwendbarkeit nicht ausdrücklich widerspricht.

Diese AGB enthalten alle Vereinbarungen der Vertragsparteien über den Vertragsgegenstand und ersetzen allfällige frühere zwischen den Vertragsparteien getroffenen Vereinbarungen. Mündliche Nebenabreden zwischen den Vertragsparteien gelten als nicht getroffen, nachträgliche Änderungen oder Ergänzungen bedürfen der Schriftform. Der mündliche Verzicht auf die Schriftform wird einvernehmlich ausgeschlossen. Sollte eine Bestimmung dieser AGB ganz oder teilweise unwirksam oder undurchführbar sein oder werden, berührt dies nicht die Rechtswirksamkeit oder Durchführbarkeit der übrigen Bestimmungen. Die unwirksame oder undurchführbare Bestimmung wird durch eine wirksame oder durchführbare Bestimmung ersetzt, wie es dem im Vertrag zum Ausdruck gekommenen Zweck am besten entspricht, ohne daß eine der Vertragsparteien unverhältnismäßig benachteiligt wird. Dasselbe gilt analog für Lücken.

Der Kunde darf mit eigenen Forderungen gegen Forderung von KÜGELE nicht aufrechnen. Der Kunde darf geschuldete Beträge nicht zurückbehalten. Vertreter und selbständige Handelsvertreter der KÜGELE sind nicht berechtigt, Verträge abzuschließen bzw. Vertragsänderungen vorzunehmen oder Sonderkonditionen zu vereinbaren. Mit der Abgabe eines Auftrags stellt der Kunde ein verbindliches und unwiderrufliches Angebot an die KÜGELE zum Erwerb des Produktes. Der Kunde ist an seinen Auftrag 21 Tage ab Einlangen bei der KÜGELE gebunden.

## 2. Preise:

Die von KÜGELE zur Verfügung gestellten Preislisten in Euro sind unverbindlich empfohlene Verkaufspreislisten inklusive Mehrwertsteuer. Sollte die Auslieferung einer Bestellung für einen späteren Zeitpunkt gewünscht werden, so ist dies mit KÜGELE ausdrücklich und schriftlich zu vereinbaren, andernfalls gelten die Preise am Auslieferungstag. Die Preise basieren auf den jeweils gültigen Rohstoff bzw. Materialpreisen. Sollte sich hierbei eine Änderung ergeben, so behält sich KÜGELE vor, diese Preise an den Kunden weiter zu geben.

## 3. Lieferung:

Die angegebenen Lieferzeiten sind, sofern nicht schriftlich ein Fixgeschäft vereinbart worden ist, nur annähernde Angaben. Der Kunde ist bei unwesentlichen Verspätungen nicht berechtigt, vom Vertrag zurück zu treten. Reklamationen aufgrund Beschädigungen können nur anerkannt werden, wenn die Art der Beschädigung bei Übernahme auf dem Frachtbrief vermerkt wird. Die Lieferungen erfolgen auf Rechnung und Gefahr des Auftraggebers, und zwar ausschließlich zu den angeführten Bedingungen.

## 4. Zahlung:

Sämtliche Zahlungen sind nach Rechnungslegung ohne jeden Abzug spesenfrei fällig, sofern nicht schriftlich etwas anderes vereinbart ist. Der Auftraggeber ist nicht berechtigt, Zahlungen aufgrund von Teillieferungen oder Bemängelungen zurück zu halten. Befindet sich der Kunde in Zahlungsverzug, so werden vorbehaltlich der Geltendmachung eines darüber hinausgehenden Verzugschadens Zinsen in Höhe von 1 % per Monat des in Verzug befindlichen Betrags in Rechnung gestellt. Der Kunde verpflichtet sich, für den Fall des Verzuges, die der KÜGELE entstehenden Mahn- und Inkassospesen zu ersetzen. Jedenfalls ist ein Skontoabzug unzulässig, soweit Kaufpreisforderungen aufgrund älterer fälliger Rechnungen noch unbeglichen sind.

## 5. Auftragsbearbeitung, Verpackung und Fracht:

Die Standardlänge der ausgelieferten Profile beträgt 270 cm und 100 cm bei Einzelstangen und werden mit weiteren 10 % Einzelstangenzuschlag verrechnet. Die Preise verstehen sich jeweils ohne Einlagestreifen. Die Preise verstehen sich exklusive Selbstklebeausrüstung.

Für Profile, die grundsätzlich ungebohrt angeboten werden, können auf ausdrücklichen Kundenwunsch Bohrungen durchgeführt werden, welche mit einem Zuschlag verrechnet werden.

Für Maßzuschnitte werden 25 % Schneidezuschlag auf den Stangenpreis in Rechnung gestellt. Die Schnitttoleranz beträgt +/- 3 mm. Die Rücknahme von Zuschnitten ist ausgeschlossen. Der bei Zuschnitten entstehende Verschnitt wird nur auf ausdrücklichen Wunsch mitgeliefert. Verpackung SB bzw. DIY.

Diesbezüglich bestehen eigene Preisspalten und verstehen sich die Verpackungseinheiten jeweils pro Profiltyp und Farbe. Profile sind schlauch- oder vakuumverpackt und mit einem Aufhänger mit Eurolochung versehen. Gebohrte Profile beinhalten die entsprechende Menge an Dübeln und Schrauben.

Grundsätzlich verstehen sich die Preise inklusive Verpackungskosten, ausgenommen bei Eigenaufmachung für Kunden. Fracht: Lieferungen in Deutschland ab einem Betrag von EURO 200,- erfolgen frei Haus, ausgenommen hievon sind Expresllieferungen. Lieferungen für den Exportbereich erfolgen ab Werk, sofern keine entsprechende schriftliche Vereinbarung besteht.

## 6. Stornierung:

Storni von Aufträgen oder Teilen von Aufträgen bedürfen der schriftlichen Genehmigung durch KÜGELE.

Der Kunde übernimmt die Kosten, welche im Zuge der Stornierung des Auftrags anfallen. Bei Sonderanfertigungen hinsichtlich Profiltyp und Zuschnitten sowie Sonderverpackungen ist ein Storno jedenfalls ausgeschlossen.

## 7. Retouren:

Retourwaren werden von der KÜGELE nur dann angenommen, wenn diese noch original-verpackt und unbeschädigt sind und die Rücknahme von KÜGELE schriftlich genehmigt wurde. Hierfür wird eine Manipulationsgebühr von 30 % des Warenwertes verrechnet. Die Frachtkosten für Retourwaren übernimmt der Kunde. Mindestbearbeitungsgebühr EURO 10,-

## 8. Produktänderungen:

KÜGELE ist berechtigt, Änderungen im Design, der Farbe und auch in den Maßen ihrer angebotenen Produkte vorzunehmen oder sie gänzlich aus dem Programm zu streichen. Kataloge, Broschüren, Prospekte und Muster bzw. Prototypen dienen nur der Illustration der Produkte und sind nicht verbindlich, was Qualität, Farbe und Ausführung betrifft. Mindestbearbeitungsgebühr EURO 10,-

## 9. Eigentumsrecht:

Die gelieferten Waren bleiben so lange im Eigentum der KÜGELE bis der Kunde alle Forderungen aus der Geschäftsverbindung bezahlt hat. Der Eigentumsvorbehalt an gelieferten Waren dient KÜGELE als Sicherheit für den kompletten offenen Kundensaldo und bezieht sich auch auf Kosten, die während des Geschäftsfalles aufgetreten sind, wie Fracht, Zinsen für allfällige Rechnungen, Beschädigung von Waren, etc.

Der Käufer tritt bereits jetzt die ihm aus dem Weiterverkauf gegen die Abnehmer zustehenden Kaufpreisforderungen an den Verkäufer ab, und zwar gleichgültig, ob die Vorbehaltsware ohne oder nach Verarbeitung und ob sie an einen oder mehrere Abnehmer verkauft wird.

Der Eigentumsvorbehalt gemäß den vorstehenden Vereinbarungen bleibt auch bestehen, wenn einzelne Forderungen des Verkäufers in eine laufende Rechnung aufgenommen werden und der Saldo gezogen oder anerkannt ist. Im Falle einer Verarbeitung der Waren bzw. Vermischen mit anderen Produkten erhält KÜGELE anteilmäßig das Eigentum an dem entstandenen Produkt. Nach Übernahme der Ware verpflichtet sich der Kunde, solange diese nicht in sein Eigentum übergegangen ist, die Ware sorgfältig und sicher zu verwahren und gegen Feuer, Wasser und Diebstahl zu versichern. Der Käufer ist verpflichtet, dem Verkäufer von Pfändungen der Waren oder der abgetretenen Forderungen durch Dritte oder von sonstigen Ansprüchen, die Dritte bezüglich der Waren erheben, unverzüglich schriftlich Mitteilung zu machen. Der Käufer ist verpflichtet, dem Verkäufer jederzeit Zutritt zu den Geschäftsräumlichkeiten sowie zu den Lagern des Käufers zu gewähren und dem Verkäufer Waren im Ausmaß der offenen Forderungen auszuhandigen.

## 10. Schutzrecht - Sonderanfertigungen:

Wenn von KÜGELE Aufträge für Sonder- oder Kundenprofile in Auftrag genommen werden, garantiert der Besteller/Auftraggeber, dass das in Auftrag gegebene Profil nicht gegen ein bestehendes Patent, Gebrauchsmuster usw... verstößt. Werkzeugformen, die für solche Artikel hergestellt werden, bleiben geistiges Eigentum von KÜGELE, auch wenn der Besteller anteilige Herstellungskosten bezahlt. Ein Recht auf Herausgabe dieser Formen besteht nicht. Wenn vom Besteller innerhalb eines Jahres nach der letzten Lieferung keine weiteren Bestellungen eingehen, erlischt die Aufbewahrungspflicht.

Die Garantie für derartige Sonderanfertigungen umfasst auch die Schadloshaltung der KÜGELE gegen Ansprüche Dritter.

## 11. Gewährleistung und Haftung:

Der Kunde ist verpflichtet, die Ware ordnungsgemäß zu prüfen und einen allfälligen Mangel unverzüglich, spätestens 3 Tage nach Erhalt der Ware schriftlich geltend zu machen. Im Falle der Beanstandung ist der Kunde verpflichtet, die Ware sachgemäß zu lagern.

Die Beschreibung der KÜGELE-Produkte stellt keine Zusicherung einer bestimmten Eigenschaft oder eines bestimmten Wertes dar. Lieferung- und Leistungsverzögerungen aufgrund höherer Gewalt und aufgrund von Ereignissen, die KÜGELE die Leistung wesentlich erschweren oder unmöglich machen, insbesondere Streik, Aussperrung, behördliche Anordnungen, Ausfall oder Störung von Kommunikationsnetzen und Maschinen, usw., auch wenn sie bei Lieferanten oder Auftragsnehmern von KÜGELE und deren Unterlieferanten oder Unterauftragsnehmern eintreten und bei Vertragsabschluss nicht vorhersehbar waren, hat KÜGELE auch bei verbindlich vereinbarten Fristen und Terminen nicht zu vertreten. Sie berechtigen KÜGELE, die Lieferung bzw. Leistung um die Dauer der Behinderung hinauszuschieben.

Ein Schadenersatzanspruch ist - bei sonstigem Ausschluss - unverzüglich, längstens binnen einer Woche, nachdem der oder die Anspruchsberechtigten vom Schaden Kenntnis erlangt haben, schriftlich bei KÜGELE geltend zu machen. Diesfalls gilt die gesetzliche Verjährungsfrist für die gerichtliche Geltendmachung.

Aus dem Titel der Gewährleistung hat der Kunde bei behebbaren Mängeln lediglich Anspruch auf Verbesserung und Nachtrag des Fehlenden, wenn die Mängel bei der Leistungserbringung von KÜGELE zu vertreten sind. KÜGELE haftet für Vorsatz und grobe Fahrlässigkeit, für Verzug und Unmöglichkeit der Leistung nur, soweit diese durch sie zu vertreten sind, sowie für das Vorhandensein zugesicherter Eigenschaften. Die Haftung für leichte Fahrlässigkeit ist ausgeschlossen.

Der Ersatz von Folgeschäden und reinen Vermögensschäden, nicht erzielten Gewinnen oder Ersparnissen, Zinsverlusten oder von Schäden aus Ansprüchen Dritter gegen den Kunden ist im gesetzlich zulässigen Ausmaß ausgeschlossen. Die Beweislast für das Vorliegen grober Fahrlässigkeit obliegt dem Geschädigten.

## 12. Gerichtsstand und Rechtswahl:

Ausschließlicher Gerichtsstand für alle Streitigkeiten ist das für München sachlich zuständige Gericht. Auf alle Rechtsverhältnisse zwischen KÜGELE und den Kunden ist Deutsches Recht unter Ausschluss der Verweisungsnormen des Internationalen Privatrechts (IPRG) und unter Ausschluss der Bestimmungen des Übereinkommens der Vereinten Nationen über Verträge über den Internationalen Warenkauf (UNK) anwendbar.

Änderungen und Irrtümer vorbehalten!  
Errors & omissions excepted!



KÜGELE PROFILE GmbH  
Industriezentrum NÖ SÜD  
Strasse 10, Objekt 49  
Sektor ROT  
2355 Wr. Neudorf  
FN 256402m  
Handelsgericht Wien  
Telefon : +43 (1) 601 79 - 0  
Fax: + 43 (1) 601 79 - 70  
office@kuegele.com  
www.kuegele.com

KÜGELE DEUTSCHLAND  
M. A. Kügele GmbH  
D-85764 Oberschleißheim  
Mittenheimerstrasse 66  
Tel.: +49 (0) 89 - 37 55 999 4  
Fax.: +49 (0) 89 - 37 55 9 666  
schauraum@kuegele.de