

KÜGELE



KÜGELE BUCH 2020
KÜGELE BOOK 2020

KÜGELE



Dagmar Gross-Kügele, Eigentümerin:

„Neben dem Vollsortiment an Bodenprofilen für unterschiedlichste Beläge lagern wir auch ein großes Sortiment an Raumausstattungszubehör, welches laufend den Bedürfnissen des raumausstattenden Gewerbes angepasst wird. So haben wir in den letzten Jahren neue Produktgruppen wie Schleifmittel, Werkzeuge für den Bodenleger oder auch die besonders hochwertigen Regard-Sockelleisten in unser Sortiment integriert.“



Markus Claudius Proll, Geschäftsführer:

„Mit unseren 5 eigenen Handelsreisenden im deutschsprachigen Europa und unserem umfangreichen Sortiment für die Raumausstattung wollen wir auch in den nächsten Jahren ein starker Partner für die Gewerbebetriebe bleiben und sehen voller Optimismus in die Zukunft.“

Hinweise zu unserer Preisliste: Terms and conditions price list:

Preis:	Gültig ab 1. Jänner 2020 - Letztverbraucherpreise in EURO inkl. MwSt. Alle früheren Preise und Sondervereinbarungen werden mit diesem Termin ungültig! Unsere Preise sind auf der augenblicklichen Kostenbasis (Materialkosten etc.) erstellt. Sollte sich die Basis ändern, behalten wir uns die Verrechnung eines Teuerungszuschlages = TZ ausdrücklich vor.
Price:	Valid with effect from 1. January 2020. All prices are retail prices in EURO incl. VAT. These Terms and Conditions supercede all previous prices and conditions. Our prices are calculated on the current raw material and other costs. Should there be a change in raw material or other costs, we reserve the right to adjust the prices/offset a surcharge.
Händlerkonditionen:	Nach Abzug der Händlerkonditionen (-50% auf die Verkaufspreise inkl. MwSt.) ergibt sich ein Nettopreis ohne Ust..
Sales conditions:	On these prices we grant you a whole sale discount of - 50% (net without VAT).
Zahlungskonditionen:	Die ersten 3 Aufträge nur gegen Vorkasse abzgl. 3% Skonto. Folgeaufträge: 10 Tage 2% Skonto, 30 Tage netto. Bankeinzug 3%.
Payment:	Export nach Vereinbarung / Export: subject to agreement
Produkthaftung:	Kügele verpflichtet sich, ihren Kunden Entschädigungen zu ersetzen, die der Kunde auf Grund gesetzlicher Haftpflicht wegen eines Personen- oder Sachschadens hat leisten müssen. Dies gilt nur für Schäden, die nachweislich auf einen von Kügele verursachten Produktionsfehler zurückzuführen sind. Die Freistellung erfolgt nur in dem Umfang, in dem der Schaden von der Kügele verursacht ist.
Product liability:	Kügele will pay compensation, which they are legally obliged to pay, for personal or property damage. This applies only for damages which arise due to a fault in products of Kügele. Only the amount of damage directly caused by our products is covered.
Lieferkonditionen:	Die Lieferung erfolgt ausschließlich zu den auf unseren Rechnungen angeführten Bedingungen, insbesondere: Unter Eigentumsvorbehalt. Wir behalten uns das Eigentum an sämtlichen von uns gelieferten Waren bis zur Bezahlung unserer Gesamtforderungen aus der Geschäftsverbindung vor. Das gilt auch dann, wenn der Kaufpreis für bestimmte, vom Kunden bezeichnete Warenlieferungen bezahlt ist, da das vorbehaltene Eigentum als Sicherung für unsere Saldoforderung dient.
Deliveries:	Delivery will only take place on basis of the conditions quoted in our invoices. In particular: with respect to reservation of proprietary rights. All our product deliveries remain our property until the total amount outstanding in the client's account has been paid. This applies irrespective of which invoices for which deliveries have been paid; any products remaining can be considered the property of Kügele.
Lieferung Österreich und Deutschland:	Frachtfrei: Ab einem Netto-Warenwert von € 200,-, frei Haus durch Spedition oder Paketdienst, Sendung unter € 50.- Warenwert, Frachtkostenanteil € 25,- Sendungen zwischen € 50.- und € 200.-, Frachtkostenanteil € 19,-. Bei Abholung unter € 50.-: nur gegen Barrechnung.
Baustellenanlieferung:	Terminzustellung (TEL.AVISO) mit Datum und Uhrzeit € 50.- zusätzlich zu Frachtkosten. Bei Fehlanlieferung werden € 40.- nachverrechnet.
Expressanlieferung:	€ 90.- zusätzlich zu Frachtkosten.
Lieferung Ausland:	Mindestauftragswert € 500,-, ab Werk. Frei Haus auf Anfrage.
Export delivery:	Minimum order € 500,-, prices ex works. Free domicile on request.
Fracht und Verpackung:	Bei Bezug von Mengen unter einer kompletten Verpackungseinheit wird, um Transportschäden zu vermeiden, zusätzlich notwendiges Verpackungsmaterial verrechnet. Verpackungsholz für Länge 2,70 m, € 3,15,- netto.
Freight and Packing:	For purchases of quantities smaller than a complete packing unit, additionally necessary packing material is charged in order to avoid transport damage. Packing timber for a length of 2,70 m: € 3,15,- (excl. VAT).
Transportschäden:	Transportschäden können nur anerkannt werden, wenn die Beschädigung auf dem Übernahmeschein vermerkt wurde. Die Reklamationsfrist beträgt längstens eine Woche. Lieferungen von Mindermengen erfolgen auf Risiko des Käufers. Für Retoursendungen mit beschädigter Verpackung verrechnen wir eine 20%ige Manipulationsgebühr!
Damages in transit:	Damages in transit will only be accepted if the damage has been confirmed on the delivery note. The complaint period is one week from delivery. Small quantities are only delivered at the risk of the purchaser. For returns of goods in damaged packing a fee of 20% is payable.
Rücksendungen:	Rücksendungen werden nur nach Einholung unseres Einverständnisses und bei einwandfreiem Zustand der Ware und Verpackung innerhalb von 6 Wochen übernommen. Unverpackte Ware wird nicht übernommen und geht auf Kosten des Rücksenders retour.
Returns:	Returns will only be accepted with our prior, written (faxed) agreement. Goods must be in the original packing and in salable condition. Reshipment for returns is at the cost of the returner.
Manipulationsgebühr:	Bei von uns unverschuldeten Retouren, berechnen wir eine 30%ige Manipulationsgebühr, mindestens jedoch € 10,-.
Handling fee:	For returns of goods that are not our fault, we charge a 30% handling fee, but at least € 10,-.

VERLEGESYSTEME für LAMINAT und PARKETT

TGX	1A.....Seite	11
STS FLEX	1B.....Seite	17
STS	1C.....Seite	19
T-FLEX	1D.....Seite	23

1

VERLEGESYSTEME für LVT und Designbeläge

MINI FLEX	2A.....Seite	27
CONFIGO	2B.....Seite	29

2

MONOPROFILE

Winkelprofile	3A.....Seite	31
Treppenkanten	3B.....Seite	35
Abschlussprofile	3C.....Seite	45
Übergangprofile	3D.....Seite	51
Ausgleichprofile	3E.....Seite	59
Klemmprofile	3F.....Seite	65
Mauerkanten	3G.....Seite	67
Kondenswasserprofile	3H.....Seite	71
Einlagestreifen	3Y.....Seite	73

3

RENOPROFILE

RENO-Treppenrenovierungsprofile	4.....Seite	77
--	-------------	----

4

FLIESENPROFILE

Fliesenprofile	5A.....Seite	81
Bewegungsfugen	5B.....Seite	89
Biegeprofile	5C.....Seite	93
Zubehör Fliesenprofile	5D.....Seite	95

5

EDELSTAHLPROFILE

6

6A.....Seite 97
 6B.....Seite 100
 6C.....Seite 103
 6D.....Seite 107

INOX Monoprofile
INOX Fliesenprofile
INOX Bewegungsfugen
INOX Zubehör

HOLZDEKORPROFILE

7

7.....Seite 109

Holzdekorprofile

SOCKELLEISTEN

8

8A..... Seite 111
 8B.....Seite 117
 8C..... Seite 123
 8D..... Seite 131
 8E..... Seite 135
 8F.....Seite 137
 8G..... Seite 139
 8H..... Seite 141
 8I..... Seite 143
 8J..... Seite 143

Sockelleisten ALU
Sockelleisten ALU Zubehör
MDF Sockelleiste „regard“
MDF Sockelleiste weiss „Alt Wien und Modern“
Furnierte Massivsockelleiste „Modern“
Dreikant und Schweizerleiste
Furnierte Massivsockelleisten
Heizrohr Sockelleiste
Screasy Sockelleisten Schrauben
Stahlstifte

UNTERLAGEN und TRITTSCHALL

9

9A..... Seite 146
 9B..... Seite 150
 9C..... Seite 152
 9D..... Seite 153
 9E..... Seite 154
 9F..... Seite 156
 9G.....Seite157

Greenwalk
Aquastop
Softflex
PEP
Steambrake
Baufolie-Teppichstop-Vlies
Bodenschutzmatten

SCHLEIFMITTEL

10

10A..... Seite 162
 10B..... Seite 163
 10C..... Seite 163

Schleifbänder
Schleifscheiben
Schleifpapier und Gitter

WERKZEUGE

11

Handsaber und Klengen	11A.....	Seite	166
Klengen	11B.....	Seite	167
Messer	11C.....	Seite	169
Reinigungspads	11D.....	Seite	172
Pinzel	11E.....	Seite	173
Spachteln	11F.....	Seite	176
Zahnpachtel 180	11F2.....	Seite	177
Zahnpachtel 280	11F3.....	Seite	177
Mutterspachtel 180	11F3.....	Seite	178
Mutterspachtel 280	11F4.....	Seite	178
Zahnleiste 180	11F5.....	Seite	179
Zahnleiste 280	11F5.....	Seite	179
Rollmeter	11G.....	Seite	182
Werkzeug divers	11H.....	Seite	182
Müllsäcke	11I.....	Seite	186
Reinigung und Pflege	11Z.....	Seite	186

KUNSTSTOFF

12

Hartschaumsockelleiste	12A.....	Seite	187
Hartschaumsockelleiste Design	12B.....	Seite	193
Teppicheinfassprofile Kunststoff	12C.....	Seite	197
Weichkunststoffsockelleiste SL 50, 5010, SL 70 und SL 100	12D.....	Seite	199
Weichkunststoffsockelleiste WL50	12E.....	Seite	203
Mauerkanten Kunststoff	12F.....	Seite	205
PVC Hohlkehlprofile und Treppenkanten	12G.....	Seite	207

KLEBPRODUKTE

13

SWITCHTEC	13A.....	Seite	209
Klebe-, Abdeck- und Verpackungsbänder	13B.....	Seite	215
Silikon, Acryl und Kleber	13C.....	Seite	217
Fugenmassen	13D.....	Seite	219

INHALTSVERZEICHNIS

Fix-o-moll

14

14Seite 221

14ASeite 235

Fix-o-moll

Tischtuchklammern

BOVELACCI

15

15ASeite 237

15BSeite 249

15CSeite 248

BOVELACCI Profile

BOVELACCI Rosetten

BOVELACCI Zubehör

EDELSTAHL / MESSING und SEILE

16

16ASeite 255

16BSeite 259

16CSeite 264

16DSeite 265

Edelstahl Treppenstangen

Messing Treppenstangen

Seilbeschläge

Seile

VERKAUFSTOOLS

17

17Seite 267

Module und Koffer

.....Seite 271

.....Seite 277

.....Seite 278

PRODUKTÜBERSICHT - INDEX

AGB Österreich

AGB Deutschland

Verpackungseinheiten ALU PROFILE:

5 oder 10 Stangen per Bund je nach Profiltyp
5 oder 10 SB per Bund je nach Profiltyp

Transport:

Auf Risiko des Kunden!

Maße und Farben:

Die angegebenen Maße sind Richtwerte, produktionsbedingte Abweichungen und Verbesserungen vorbehalten! Farbabweichungen sind produktionsbedingt möglich!

SB Profile:

Folienverpackt mit oder ohne Schrauben und Dübel, selbstklebend oder ungebohrt

Zuschnitte:

Zuschnitte oder Transportschnitte werden ausschließlich gegen einen Zuschlag von 25% auf den jeweiligen Artikel durchgeführt. Entsprechende Verschnitt-Reste werden nur auf Wunsch mitgeliefert. Schnitttoleranz: +/- 5 mm. Die Rücknahme von Zuschnitten ist ausgeschlossen. Edelstahlprofile können generell nicht zugeschnitten oder gebohrt werden.

Sonderanfertigung:

Bei Sonderanfertigungen behalten wir uns eine Über-/Unterlieferung von +/- 10% gegenüber der Bestellmenge vor. Die Rücknahme von Sonderprofilen oder RAL-Beschichtungen ist ausgeschlossen!

Einlagestreifen:

Profilpreise gelten immer ohne Einlagestreifen!

Mindestbestimmungen und Lieferzeit für:

Sortenrein, keine Sortierung möglich

ALU-ELOXAL/RAL-Bestellware:	ab 100 Stangen	ca. 5-8 Wochen
ALU/ELOXAL/RAL-ab VE Sondergebühr von € 400,-	bis 100 Stangen	ca. 5-8 Wochen
ALU-SONDERARTIKEL-ab Freigabe der Zeichnung	ab 300 kg	ca. 16 Wochen
RENO-TREPPENKANTEN-Bestellware	ab 500 kg	ca. 16 Wochen
- nur ab VE / Sondergebühr von € 400,-	ab 10 Stangen	ca. 20 Wochen
REGARD-LACKIERT-Bestellware	ab VE	ca. 2-3 Wochen
HOLZ-Bestellware/Sonderfarben	ab 500 lfm	ca. 5-6 Wochen
HOLZ-Dämmband Beschichtung	ab VE	ca. 2-3 Wochen
HZ-LEISTEN-Sonderfarben/Höhen	ab VE	ca. 2-5 Werktage
POLYMAT-MOTIV-Bestellware		ca. 3-4 Wochen
SCHLEIFSCHEIBEN Bestellware	ab VE	ca. 2-3 Wochen
BOLTA-Bestellware	ab 100 lfm	ca. 3-4 Wochen
DÖLLKEN-WL 50		ca. 3-4 Wochen
MAUERKANTE-Zuschnitt 150 cm		ca. 3-4 Werktage
TREPPENSTANGEN/SEILBESCHLÄGE		ca. 2-3 Wochen

IMPORTANT HINTS FOR METAL PROFILES

Packing units ALU PROFILES:

5 or 10 profiles per unit, depending on type of profile.
5 or 10 D.I.Y. profiles per unit

Transport :

At the risk of the purchaser!

Measures and colours:

The indicated measures are approximations, subject to manufacturing variations and innovations! Constant colours cannot be guaranteed due to production!

D.I.Y. profiles:

Foil packed with or without screws or dowels, self-adhesive or undrilled

Cut service:

One cut is free of charge. For further cuts a surcharge of + 25% of the net profile price applies. Off-cuts will only be delivered on request. Cutting tolerance: +/- 3 mm Cuts are excluded from return. Profiles made of stainless steel will generally not be cut or drilled.

Custom-made products:

For custom-made products we reserve our right to an excess- or underdelivery of up to 10% of the order quantity. Custom-made profiles and RAL-coated profiles are excluded from return.

Insert strips:

Profile prices are general without insert strips!

Minimum quantity of order and delivery time:

sorted, mixing not possible

ALU-ANODIZATION/RAL coating - order goods	from 100 piece	app. 5-8 weeks
ALU/ANODIZATION/RAL coating from 1 PU	up to 100 piece	app. 5-8 weeks
surcharge € 400.-		
ALU-Custom-made profiles - after approval of the drawing	from 300 kg	app. 16 weeks
RENO-stair renovation profiles - order goods	from 500 kg	app. 16 weeks
- from 1 PU only surcharge € 400.-	from 10 pieces	app. 20 weeks
REGARD lacquered - order goods	from packing unit	app. 2-3 weeks
WOOD - order goods/ special colours	from 500 m	app. 5-6 weeks
WOOD - application of draught-proof tape	from packing unit	app. 2-3 weeks
HZ SKIRTINGS - special colours/ heights	from packing unit	app. 2-5 work days
POLYMAT-MOTIV - order goods		app. 3-4 weeks
ABRASIVE DISCS - order goods	from packing unit	app. 2-3 weeks
BOLTA - order goods	from 100 m	app. 3-4 weeks
DÖLLKEN-WL 50		app. 3-4 weeks
WALL CORNER - cut 150 cm		app. 3-4 work days
STAIR RODS / ROPE FITTINGS		app. 2-3 weeks

Errors & omissions excepted!

ALU-SONDERPROFILE

Wir fertigen für den Objektbereich Ihre Profile nach Ihren Maßen und Zeichnungen!
We manufacture your profiles for the contract sector according to your measurements and drawings!

LIEFERZEIT:

ab 300 kg ca. 16 Wochen
from 300 kg delivery time app. 16 weeks
ab Freigabe der Zeichnung
after approval of the drawing

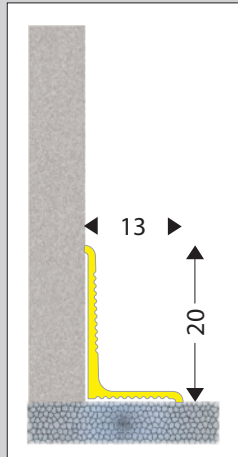
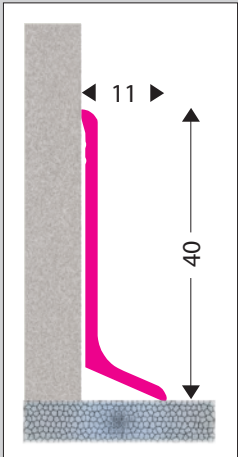
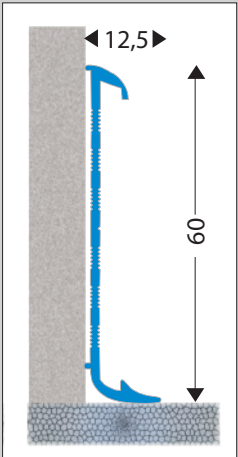
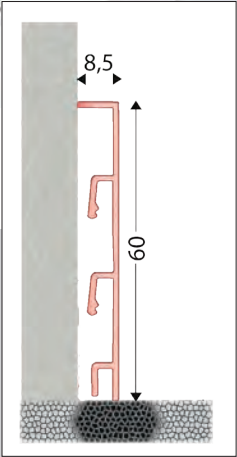
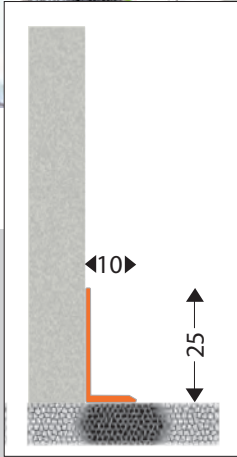
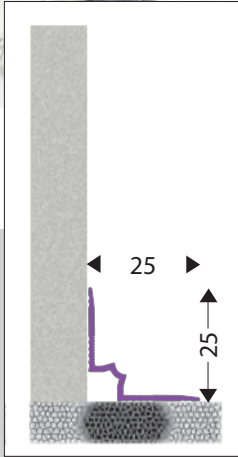
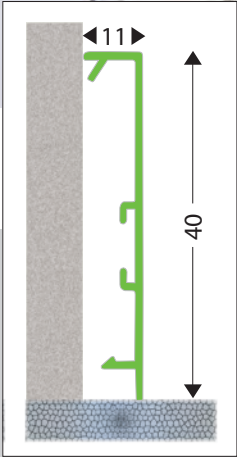

Symbolzeichnungen

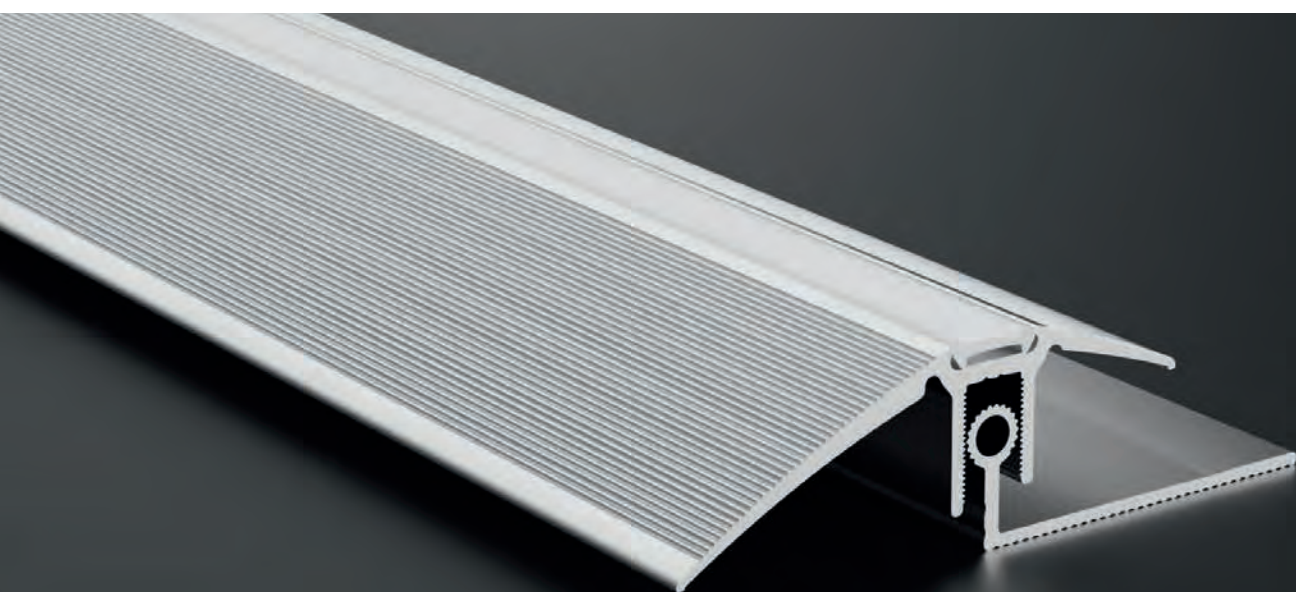

TRIO GRIP® x

3-teiliges Schraubsystem aus Aluminium
Das einzige Schraubsystem mit abgedecktem
Schraubenkanal!
höhenverstellbar, schwenkbar

3-part screwing system in aluminium
The unique screwing profile system with
covered screw channel!
height adjustable, swiveling



TRIO GRIP® x - 3-teiliges Schraubsystem, schwenkbar aus Aluminium, für Laminat und Parkett, mit gerilltem Kunststoff-Einlagestreifen zur Abdeckung des Schraubkanals

Einlagestreifen an der Längsseite des Deckprofils schräg ansetzen und auf der gegenüberliegenden Seite hineindrücken!

höhenverstellbar von 7,5 - 16,5 mm

SET inkl. Schrauben und Dübel, erhältlich in den Längen: 1 m und 2,70 m

TRIO GRIP® x - 3-part screwing system, swiveling, in aluminium, for laminate and parquet, with synthetic grooved insert strip to cover the screw channel

Align slantly insert strip at the long side of the cover profile and push it down on the opposite side!

height adjustable from 7,5 - 16,5 mm

Set incl. screws and dowels, available in lengths of 1 m and 2,70 m

TGX 100

ABSCHLUSSPROFIL 3-teilig

End profile - 3-part

höhenverstellbar/ height adjustable 7,5-16,5 mm

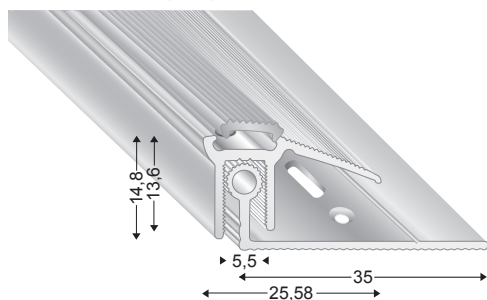

Artikel-Nr. article-no.	Farbe colour	VE unit	Preis/Stange price/piece		Preis/Stück price/piece	
			270 cm	270 cm	100 cm	100 cm
TGX100 S	silber/silver	S	58,52			
TGX100 S 100					23,84	
TGX100 SD	sand/sand	SD	61,28		24,98	
TGX100 SD100						
TGX100 G	gold/gold	G		*		*
TGX100 G 100						*
TGX100 B	bronze/bronze	B		*		*
TGX100 B 100						*
TGX100 EO	titan/EO	titan	62,54			
TGX100 EO100					25,48	

TGX 200

ÜBERGANGSPROFIL 3-teilig

Joining profile - 3-part

höhenverstellbar/ height adjustable 7,5-16,5 mm

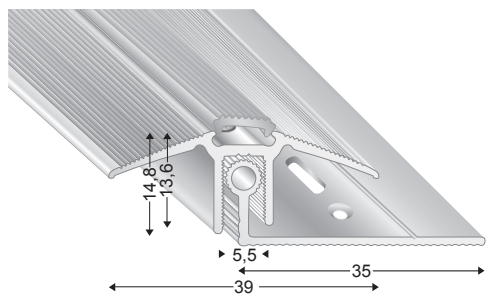

Artikel-Nr. article-no.	Farbe colour	VE unit	Preis/Stange price/piece		Preis/Stück price/piece	
			270 cm	270 cm	100 cm	100 cm
TGX200 S	silber/silver	S	61,28			
TGX200 S 100					24,98	
TGX200 SD	sand/sand	SD	64,06		26,10	
TGX200 SD100						
TGX200 G	gold/gold	G		*		*
TGX200 G 100						*
TGX200 B	bronze/bronze	B		*		*
TGX200 B 100						*
TGX200 EO	titan/EO	titan	65,36			
TGX200 EO100					26,62	

schwenkbar für Höhenausgleich maximal 14 mm
swiveling for height compensation of max. 14 mm

TGX 300

AUSGLEICHSPROFIL 3-teilig

Level-adapting profile - 3-part

höhenverstellbar/ height adjustable 7,5-16,5 mm

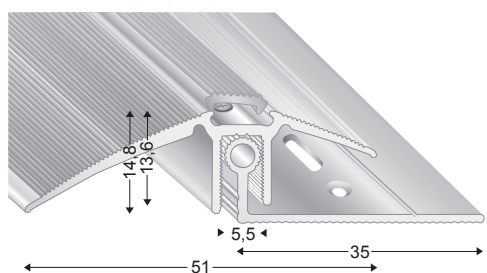

Artikel-Nr. article-no.	Farbe colour	VE unit	Preis/Stange price/piece		Preis/Stück price/piece	
			270 cm	270 cm	100 cm	100 cm
TGX300 S	silber/silver	S	69,52			
TGX300 S 100					28,32	
TGX300 SD	sand/sand	SD	71,50		29,14	
TGX300 SD100						
TGX300 G	gold/gold	G		*		*
TGX300 G 100						*
TGX300 B	bronze/bronze	B		*		*
TGX300 B 100						*
TGX300 EO	titan/EO	titan	72,96			
TGX300 EO100					29,72	

max. schwenkbar niedrige Position 0-7 mm
max. swiveling lowest position 0-7 mm
max. schwenkbar höchste Position 0-22 mm
max. swiveling highest position 0-22 mm

* Preis auf Anfrage / price on request



TRIO GRIP® x - 3-teiliges Schraubsystem, schwenkbar aus Aluminium, für Laminat und Parkett, mit gerilltem Kunststoff-Einlagestreifen zur Abdeckung des Schraubkanals
höhenverstellbar mit Profil BASE 01 von 13 mm bis 21 mm

SET inkl. Schrauben und Dübel, erhältlich in den Längen: 1 m und 2,70 m

TRIO GRIP® x - 3-part screwing system, swiveling, in aluminium, for laminate and parquet, with synthetic grooved insert strip to cover the screw channel

height adjustable with profile BASE 01 from 13 mm to 21 mm

Set incl. screws and dowels, available in lengths of 1 m and 2,70 m

TGX 10A

ABSCHLUSSPROFIL 3-teilig

End profile - 3-part

höhenverstellbar/ height adjustable 13-21 mm

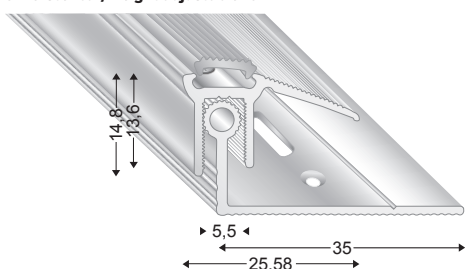

TGX 20A

ÜBERGANGSPROFIL 3-teilig

Joining profile - 3-part

höhenverstellbar/ height adjustable 13-21 mm

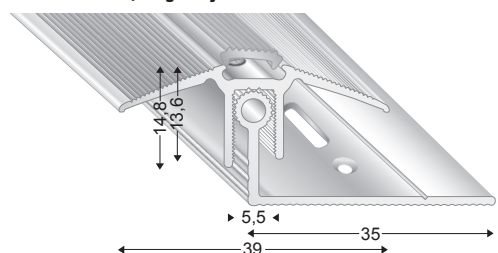

schwenkbar für Höhenausgleich maximal 14 mm
 swiveling for height compensation of max. 14 mm

TGX 30A

AUSGLEICHSPROFIL 3-teilig

Level-adapting profile - 3-part

höhenverstellbar/ height adjustable 13-21 mm

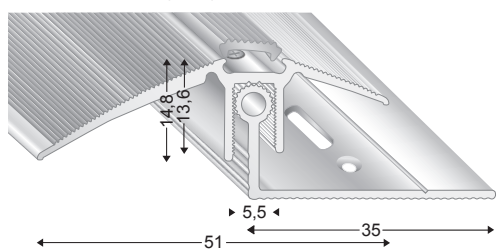

max. schwenkbar niedrige Position 0-14 mm
 max. swiveling lowest position 0-14 mm
 max. schwenkbar höchste Position 0-24 mm
 max. swiveling highest position 0-24 mm

KUNSTSTOFF EINLAGESTREIFEN
 Synthetic insert-strip

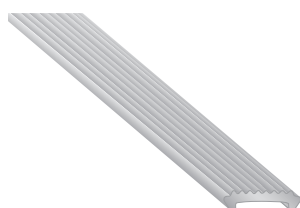

Artikel-Nr. article-no.	Farbe colour	VE unit	Preis/Stange price/piece		Preis/Stück price/piece	
			270 cm	270 cm	100 cm	100 cm
			Lagerware	Bestellware	Lagerware	Bestellware
TGX10A S	silber/silver	S	64,24		26,16	
TGX10A S 100						
TGX10A SD	sand/sand	SD		*		*
TGX10A SD100						*
TGX10A G	gold/gold	G		*		*
TGX10A G 100						*
TGX10A B	bronze/bronze	B		*		*
TGX10A B 100						*
TGX10A EO	titan/EO	titan		*		*
TGX10A EO100						*
			Lagerware	Bestellware	Lagerware	Bestellware
TGX20A S	silber/silver	S	66,74		27,20	
TGX20A S 100						
TGX20A SD	sand/sand	SD		*		*
TGX20A SD100						*
TGX20A G	gold/gold	G		*		*
TGX20A G 100						*
TGX20A B	bronze/bronze	B		*		*
TGX20A B 100						*
TGX20A EO	titan/EO	titan		*		*
TGX20A EO100						*
			Lagerware	Bestellware	Lagerware	Bestellware
TGX30A S	silber/silver	S	74,86		30,50	
TGX30A S 100						
TGX30A SD	sand/sand	SD		*		*
TGX30A SD100						*
TGX30A G	gold/gold	G		*		*
TGX30A G 100						*
TGX30A B	bronze/bronze	B		*		*
TGX30A B 100						*
TGX30A EO	titan/EO	titan		*		*
TGX30A EO100						*
			Lagerware	Bestellware	Lagerware	Bestellware
X990 S	silber/silver	S		*		*
X990 S 100				*		*
X990 SD	sand/sand	SD		*		*
X990 SD100				*		*
X990 G	gold/gold	G		*		*
X990 G 100				*		*
X990 B	bronze/bronze	B		*		*
X990 B 100				*		*
X990 EO	titan/EO	titan		*		*
X990 EO100				*		*

* Preis auf Anfrage / price on request

TRIO GRIP® x flach - 3-teiliges Schraubsystem, aus Aluminium, für Laminat und Parkett, mit gerilltem Kunststoff-Einlagestreifen zur Abdeckung des Schraubkanals

Einlagestreifen an der Längsseite des Deckprofils schräg ansetzen und auf der gegenüberliegenden Seite hineindrücken!

TGX® 233 flach, höhenverstellbar von 7 – 15 mm, mit Profil BASE 06 von 15 mm bis 22 mm

SET inkl. Schrauben und Dübel, erhältlich in den Längen: 1 m und 2,70 m

TRIO GRIP® x flat - 3-part screwing system, in aluminium, for laminate and parquet, with synthetic grooved insert strip to cover screw channel

Align slantly insert strip at the long side of the cover profile and push it down on the opposite side!

TGX® 233 flat, height adjustable from 7 – 15 mm, with profile BASE 06 from 15 mm to 22 mm

Set incl. screws and dowels, available in lengths of 1 m and 2,70 m

TGX 233

ÜBERGANGSPROFIL flach 3-teilig

Joining profile flat - 3-part

Höhen / heights 7-15 mm

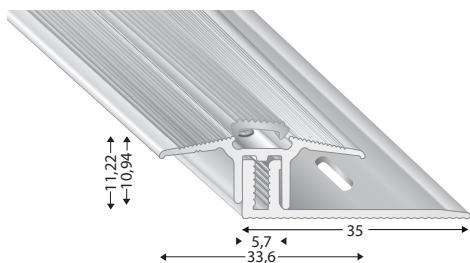

Artikel-Nr. article-no.	Farbe colour	VE unit
TGX233 S	silber/silver	S 5
TGX233 S 100		5
TGX233 SD	sand/sand	SD 5
TGX233 SD100		5
TGX233 G	gold/gold	G 5
TGX233 G 100		5
TGX233 B	bronze/bronze	B 5
TGX233 B 100		5
TGX233 EO	titan/EO	titan 5
TGX233 EO100		5

Preis/Stange price/piece		Preis/Stück price/piece	
270 cm	270 cm	100 cm	100 cm
Lagerware	Bestellware	Lagerware	Bestellware
59,42		24,20	
62,14		25,30	
	*		*
	*		*
63,36			*
		25,82	

TGX 23A

ÜBERGANGSPROFIL flach 3-teilig

Joining profile flat - 3-part

höhenverstellbar / height adjustable 15-22 mm

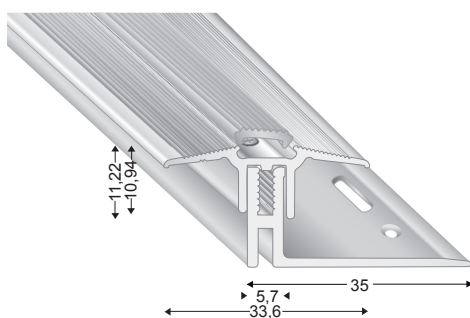

Artikel-Nr. article-no.	Farbe colour	VE unit
TGX23A S	silber/silver	S 5
TGX23A S 100		5
TGX23A SD	sand/sand	SD 5
TGX23A SD100		5
TGX23A G	gold/gold	G 5
TGX23A G 100		5
TGX23A B	bronze/bronze	B 5
TGX23A B 100		5
TGX23A EO	titan/EO	titan 5
TGX23A EO100		5

Preis/Stange price/piece		Preis/Stück price/piece	
270 cm	270 cm	100 cm	100 cm
Lagerware	Bestellware	Lagerware	Bestellware
66,00		26,88	
	*		*
	*		*
	*		*
	*		*
	*		*

KUNSTSTOFF EINLAGESTREIFEN Synthetic insert-strip

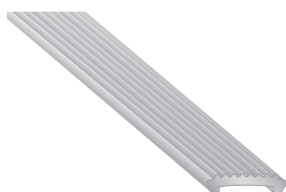

Artikel-Nr. article-no.	Farbe colour	VE unit
X990 S	silber/silver	S 5
X990 S 100		5
X990 SD	sand/sand	SD 5
X990 SD100		5
X990 G	gold/gold	G 5
X990 G 100		5
X990 B	bronze/bronze	B 5
X990 B 100		5
X990 EO	titan/EO	titan 5
X990 EO100		5

Preis/Stange price/piece		Preis/Stück price/piece	
270 cm	270 cm	100 cm	100 cm
Lagerware	Bestellware	Lagerware	Bestellware
	*		*
	*		*
	*		*
	*		*
	*		*
	*		*

* Preis auf Anfrage / price on request

TRIO GRIP® Schraubensystem aus Aluminium für Laminat und Parkett TREPPENKANTEN - komplett

Deck-, und Grundprofile, Einlagestreifen, inkl. Befestigungsmaterial bestehend aus Schrauben und Dübel zur Montage des Grundprofils und 3 Set Schrauben zur höhenvariablen Befestigung des Deckprofils im Grundprofil.

HINWEIS: die Höhenverstellbarkeit ist so berechnet, dass unter dem Boden eine 2-3 mm starke Unterlage verwendet wird. Sollte auf dem Boden bereits eine Unterlage aufkaschiert sein, so ist diese von der Gesamthöhe abzuziehen. Beispiel: ein 8 mm Boden/Laminat mit einer aufkaschierten 2 mm Unterlage ist als 8 mm Boden zu sehen!

TRIO GRIP® screwing system in aluminium for laminate and parquet STAIR NOSINGS - complete

Cover profile, grooved insert strip and base profile incl. mounting material, screws and dowels for mounting the base profile and 3 sets of screws for the height-adjustable assembling of the cover profile in the base profile.

HINTS: Calculation of the height adjustability of the profile includes allowance for a 2-3 mm thick underlay. Where a floor has a bonded underlay, the thickness of the underlay should be subtracted from the total floor size to obtain the thickness of the flooring. Example: an 8 mm laminate flooring (or alternatively the floor itself) with a bonded underlay of 2 mm is equivalent to an 8 mm thick flooring!

LP 9600

TREPPENPROFIL 3-teilig, gebohrt
Stair nosing profile - 3-part, drilled
Höhen / heights 8-15 mm

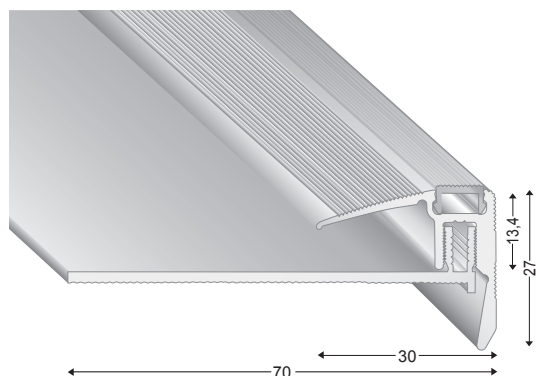

Artikel-Nr. article-no.	Farbe colour	VE unit
LP9600 S	silber/silver	5

Preis/Stange price/piece	
270 cm	270 cm
Lagerware	Bestellware
86,50	

KUNSTSTOFF EINLAGESTREIFEN Synthetic insert-strip

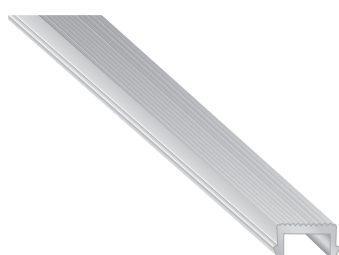

Artikel-Nr. article-no.	Farbe colour	VE unit
9900 S	silber/silver	5

Preis/Stange price/piece	
270 cm	270 cm
Lagerware	Bestellware
	*

* Preis auf Anfrage / price on request



STS FLEX

2-teiliges Schraubsystem aus Aluminium
höhenverstellbar, schwenkbar

2-part screwing system in aluminium
height adjustable, swiveling

STS FLEX

STS FLEX - 2-teiliges Schraubsystem, schwenkbar aus Aluminium, für Laminat und Parkett höhenverstellbar von 7 – 16 mm

SET inkl. Schrauben und Dübel, erhältlich in den Längen: 1 m und 2,70 m

STS FLEX - 2-part screwing system, swiveling in aluminium, for laminate and parquet height adjustable from 7 – 16 mm

Set incl. screws and dowels, available in lengths of 1 m and 2,70 m

A 79127

ABSCHLUSSPROFIL 2-teilig, gebohrt
End profile - 2-part, drilled

höhenverstellbar / height adjustable 7-16 mm

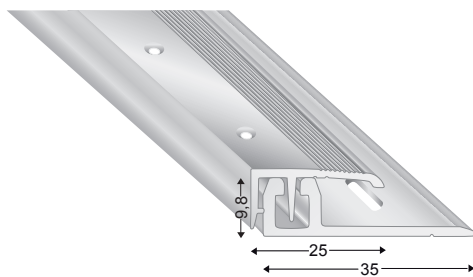

Artikel-Nr. article-no.	Farbe colour	VE unit
A79127 S	silber/silver	10
A79127 S 100		10
A79127 SD	sand/sand	10
A79127 SD100		10
A79127 G	gold/gold	10
A79127 G 100		10
A79127 B	bronze/bronze	10
A79127 B 100		10
A79127 EO	titan/EO	10
A79127 EO100		10

Preis/Stange price/piece		Preis/Stück price/piece	
270 cm	270 cm	100 cm	100 cm
Lagerware	Bestellware	Lagerware	Bestellware
69,50		28,32	
72,80		29,66	
	*		*
	*		*
75,10		30,60	

A 79125

ÜBERGANGSPROFIL 2-teilig, gebohrt
Joining profile - 2-part, drilled

höhenverstellbar / height adjustable 7-16 mm

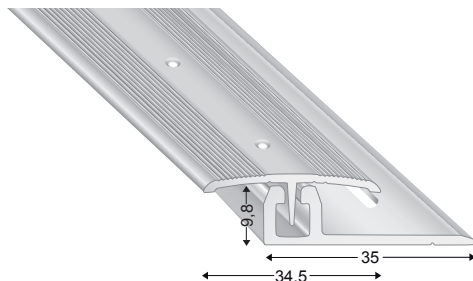

Artikel-Nr. article-no.	Farbe colour	VE unit
A79125 S	silber/silver	10
A79125 S 100		10
A79125 SD	sand/sand	10
A79125 SD100		10
A79125 G	gold/gold	10
A79125 G 100		10
A79125 B	bronze/bronze	10
A79125 B 100		10
A79125 EO	titan/EO	10
A79125 EO100		10

Preis/Stange price/piece		Preis/Stück price/piece	
270 cm	270 cm	100 cm	100 cm
Lagerware	Bestellware	Lagerware	Bestellware
69,76		28,44	
73,24		29,84	
	*		*
	*		*
75,46		30,76	

max. schwenkbar niedrige Position 4-10 mm
max. swiveling lowest position 4-10 mm
max. schwenkbar höchste Position 7-20 mm
max. swiveling highest position 7-20 mm

A 79129

AUSGLEICHPROFIL 2-teilig, gebohrt
Level-adapting profile - 2-part, drilled

höhenverstellbar / height adjustable 7-16 mm

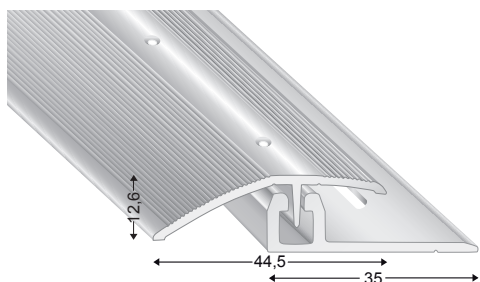

Artikel-Nr. article-no.	Farbe colour	VE unit
A79129 S	silber/silver	10
A79129 S 100		10
A79129 SD	sand/sand	10
A79129 SD100		10
A79129 G	gold/gold	10
A79129 G 100		10
A79129 B	bronze/bronze	10
A79129 B 100		10
A79129 EO	titan/EO	10
A79129 EO100		10

Preis/Stange price/piece		Preis/Stück price/piece	
270 cm	270 cm	100 cm	100 cm
Lagerware	Bestellware	Lagerware	Bestellware
77,14		31,44	
81,54		33,22	
	*		*
	*		*
84,44		34,40	

max. schwenkbar niedrige Position 0-7 mm
max. swiveling lowest position 0-7 mm
max. schwenkbar höchste Position 2-16 mm
max. swiveling highest position 2-16 mm

* Preis auf Anfrage / price on request



STS

2-teiliges Schraubsystem aus Aluminium
höhenverstellbar

2-part screwing system in aluminium
height adjustable

STS - 2-teiliges Schraubsystem, aus Aluminium, für Laminat und Parkett höhenverstellbar von 7,5 - 15 mm

SET inkl. Schrauben und Dübel, erhältlich in den Längen: 1 m und 2,70 m

STS - 2-part screwing system, in aluminium, for laminate and parquet height adjustable from 7,5 - 15 mm

Set incl. screws and dowels, available in lengths of 1 m and 2,70 m

STS 21

ABSCHLUSSPROFIL 2-teilig, gebohrt

End profile - 2-part, drilled

höhenverstellbar / height adjustable 7,5-15 mm

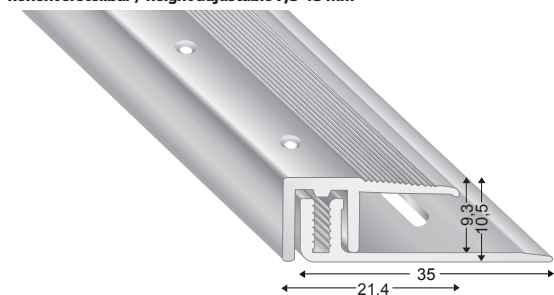

Artikel-Nr.
article-no.

Farbe
colour

VE
unit

Preis/Stange
price/piece

Preis/Stück
price/piece

270 cm 270 cm

100 cm 100 cm

Lagerware	Bestellware
40,50	
41,54	
41,54	
40,74	
40,74	

Lagerware	Bestellware
16,64	
17,08	
17,08	
16,76	
16,76	

STS21 S
STS21 S 100
STS21 SD
STS21 SD 100
STS21 G
STS21 G 100
STS21 B
STS21 B 100
STS21 EO
STS21 EO 100

silber/silver

S

10

sand/sand

SD

10

gold/gold

G

10

bronze/bronze

B

10

titan/EO

titan

10

STS 33

ÜBERGANGSPROFIL 2-teilig, gebohrt

Joining profile - 2-part, drilled

höhenverstellbar / height adjustable 7,5-15 mm

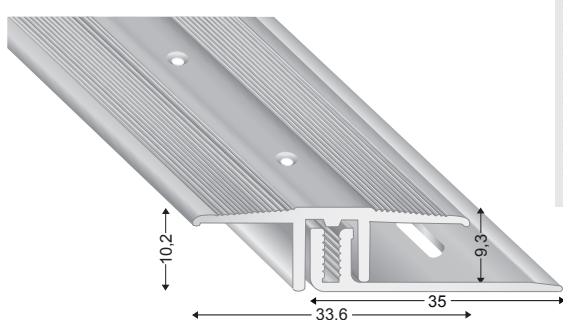

Artikel-Nr.
article-no.

Farbe
colour

VE
unit

Preis/Stange
price/piece

Preis/Stück
price/piece

270 cm 270 cm

100 cm 100 cm

Lagerware	Bestellware
44,44	
46,02	
46,02	
44,96	
44,96	

Lagerware	Bestellware
18,28	
18,94	
18,94	
18,50	
18,50	

STS33 S
STS33 S 100
STS33 SD
STS33 SD 100
STS33 G
STS33 G 100
STS33 B
STS33 B 100
STS33 EO
STS33 EO 100

silber/silver

S

10

sand/sand

SD

10

gold/gold

G

10

bronze/bronze

B

10

titan/EO

titan

10

STS 44

AUSGLEICHPROFIL 2-teilig, gebohrt

Level-adapting profile - 2-part, drilled

höhenverstellbar / height adjustable 7,5-15 mm

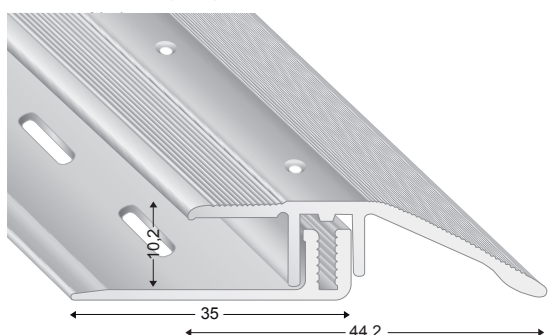

Artikel-Nr.
article-no.

Farbe
colour

VE
unit

Preis/Stange
price/piece

Preis/Stück
price/piece

270 cm 270 cm

100 cm 100 cm

Lagerware	Bestellware
52,62	
54,68	
54,68	
53,40	
53,40	

Lagerware	Bestellware
21,64	
22,48	
22,48	
21,94	
21,94	

STS44 S
STS44 S 100
STS44 SD
STS44 SD 100
STS44 G
STS44 G 100
STS44 B
STS44 B 100
STS44 EO
STS44 EO 100

silber/silver

S

10

sand/sand

SD

10

gold/gold

G

10

bronze/bronze

B

10

titan/EO

titan

10

max. schwenkbar niedrige Position 0-7 mm
max. swiveling lowest position 0-7 mm
max. schwenkbar höchste Position 0-15 mm
max. swiveling highest position 0-15 mm

STS - 2-teiliges Schraubsystem, aus Aluminium, für Laminat und Parkett höhenverstellbar mit Profil BASE 03 von 15 mm bis 22 mm

SET inkl. Schrauben und Dübel, erhältlich in den Längen: 1 m und 2,70 m

STS - 2-part screwing system, in aluminium, for laminate and parquet height adjustable with profile BASE 03 from 15 mm to 22 mm

Set incl. screws and dowels, available in lengths of 1 m and 2,70 m

STS 21A

ABSCHLUSSPROFIL 2-teilig, gebohrt

End profile - 2-part, drilled

höhenverstellbar / height adjustable 15-22 mm

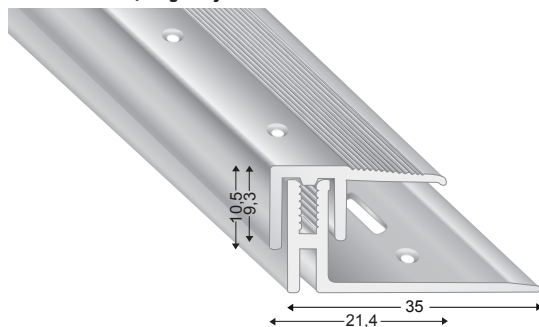

Artikel-Nr. article-no.	Farbe colour	VE unit	Preis/Stange price/piece	Preis/Stück price/piece
STS21A S	silber/silver	10	45,56	
STS21A S 100		10		
STS21A SD	sand/sand	10	*	
STS21A SD 100		10		*
STS21A G	gold/gold	10	*	
STS21A G 100		10		*
STS21A B	bronze/bronze	10	*	
STS21A B 100		10		*
STS21A EO	titan/EO	10	*	
STS21A EO 100		10		*

270 cm		100 cm	
Lagerware	Bestellware	Lagerware	Bestellware
45,56		18,72	
	*		*
	*		*
	*		*
	*		*
	*		*

STS 33A

ÜBERGANGSPROFIL 2-teilig, gebohrt

Joining profile - 2-part, drilled

höhenverstellbar / height adjustable 15-22 mm

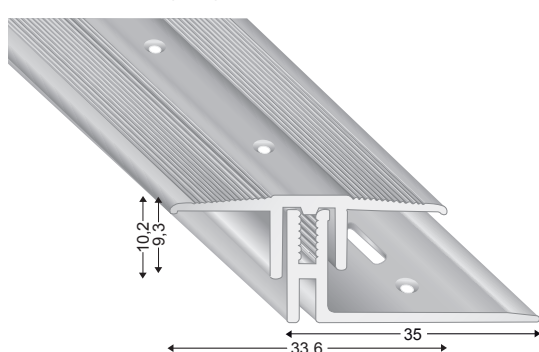

Artikel-Nr. article-no.	Farbe colour	VE unit	Preis/Stange price/piece	Preis/Stück price/piece
STS33A S	silber/silver	10	49,52	
STS33A S 100		10		
STS33A SD	sand/sand	10	*	
STS33A SD 100		10		*
STS33A G	gold/gold	10	*	
STS33A G 100		10		*
STS33A B	bronze/bronze	10	*	
STS33A B 100		10		*
STS33A EO	titan/EO	10	*	
STS33A EO 100		10		*

270 cm		100 cm	
Lagerware	Bestellware	Lagerware	Bestellware
49,52		20,38	
	*		*
	*		*
	*		*
	*		*

STS 44A

AUSGLEICHPROFIL 2-teilig, gebohrt

Level-adapting profile - 2-part, drilled

höhenverstellbar / height adjustable 15-22 mm

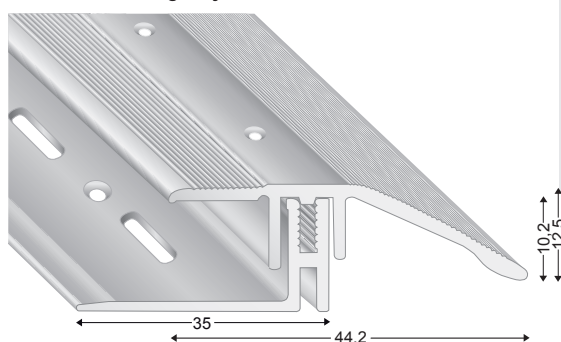

Artikel-Nr. article-no.	Farbe colour	VE unit	Preis/Stange price/piece	Preis/Stück price/piece
STS44A S	silber/silver	10	51,26	
STS44A S 100		10		
STS44A SD	sand/sand	10	*	
STS44A SD 100		10		*
STS44A G	gold/gold	10	*	
STS44A G 100		10		*
STS44A B	bronze/bronze	10	*	
STS44A B 100		10		*
STS44A EO	titan/EO	10	*	
STS44A EO 100		10		*

270 cm		100 cm	
Lagerware	Bestellware	Lagerware	Bestellware
51,26		23,68	
	*		*
	*		*
	*		*
	*		*

max. schwenkbar niedrige Position 5-13 mm
max. swiveling lowest position 5-13 mm
max. schwenkbar höchste Position 12-22 mm
max. swiveling highest position 12-22 mm

* Preis auf Anfrage / price on request



T-FLEX

2-teiliges Klemmsystem aus Aluminium
höhenverstellbar, schwenkbar

2-part clip system in aluminium
height adjustable, swiveling

T-FLEX

T-FLEX - 2-teiliges Klemmsystem, schraublos, schwenkbar, aus Aluminium, für Laminat und Parkett höhenverstellbar von 7 - 13 mm

SET inkl. Schrauben und Dübel, erhältlich in den Längen: 1 m und 2,70 m

T-FLEX - 2-part clip system, screwless, swiveling, in aluminium, for laminate and parquet height adjustable from 7 - 13 mm

Set incl. screws and dowels, available in lengths of 1 m and 2,70 m

TF 520

ABSCHLUSSPROFIL 2-teilig

End profile - 2-part

höhenverstellbar / height adjustable 7-13 mm

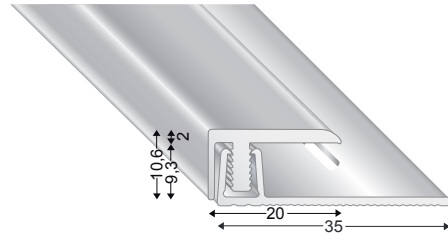

TF 530

ÜBERGANGSPROFIL 2-teilig

Joining profile - 2-part

höhenverstellbar / height adjustable 7-13 mm

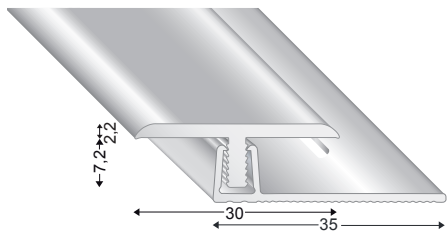

schwenkbar für Höhenausgleich maximal 5 mm
swiveling for height compensation of max. 5 mm

TF 550

ÜBERGANGSPROFIL 2-teilig

Joining profile - 2-part

höhenverstellbar / height adjustable 7-13 mm

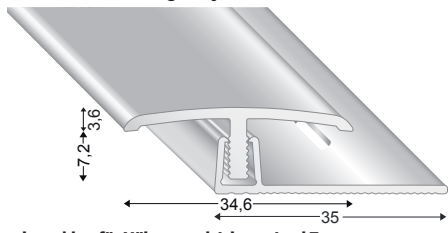

schwenkbar für Höhenausgleich maximal 5 mm
swiveling for height compensation of max. 5 mm

TF 540

AUSGLEICHSPROFIL 2-teilig

Level-adapting profile - 2-part

höhenverstellbar / height adjustable 7-13 mm

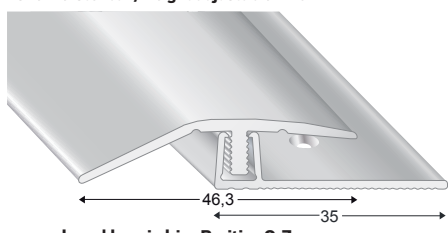

max. schwenkbar niedrige Position 0-7 mm
max. swiveling lowest position 0-7 mm
max. schwenkbar höchste Position 0-12 mm
max. swiveling highest position 0-12 mm

Artikel-Nr. article-no.	Farbe colour	VE unit
TF520 S	silber/silver	S
TF520 S 100		10
TF520 SD	sand/sand	SD
TF520 SD 100		10
TF520 G	gold/gold	G
TF520 G 100		10
TF520 B	bronze/bronze	B
TF520 B 100		10
TF520 EO	titan/EO	titan
TF520 EO 100		10

Artikel-Nr. article-no.	Farbe colour	VE unit
TF530 S	silber/silver	S
TF530 S 100		10
TF530 SD	sand/sand	SD
TF530 SD 100		10
TF530 G	gold/gold	G
TF530 G 100		10
TF530 B	bronze/bronze	B
TF530 B 100		10
TF530 EO	titan/EO	titan
TF530 EO 100		10

Artikel-Nr. article-no.	Farbe colour	VE unit
TF550 S	silber/silver	S
TF550 S 100		10
TF550 SD	sand/sand	SD
TF550 SD 100		10
TF550 G	gold/gold	G
TF550 G 100		10
TF550 B	bronze/bronze	B
TF550 B 100		10
TF550 EO	titan/EO	titan
TF550 EO 100		10

Artikel-Nr. article-no.	Farbe colour	VE unit
TF540 S	silber/silver	S
TF540 S 100		10
TF540 SD	sand/sand	SD
TF540 SD 100		10
TF540 G	gold/gold	G
TF540 G 100		10
TF540 B	bronze/bronze	B
TF540 B 100		10
TF540 EO	titan/EO	titan
TF540 EO 100		10

Preis/Stange price/piece		Preis/Stück price/piece	
270 cm	270 cm	100 cm	100 cm
Lagerware	Bestellware	Lagerware	Bestellware
36,40		14,84	
38,00		15,48	
	*		*
	*		*
38,42		15,66	

Preis/Stange price/piece		Preis/Stück price/piece	
270 cm	270 cm	100 cm	100 cm
Lagerware	Bestellware	Lagerware	Bestellware
37,84		15,42	
39,50		16,10	
	*		*
	*		*
39,96		16,28	

Preis/Stange price/piece		Preis/Stück price/piece	
270 cm	270 cm	100 cm	100 cm
Lagerware	Bestellware	Lagerware	Bestellware
40,02		17,22	
45,74		19,70	
	*		*
	*		*
	*		*

Preis/Stange price/piece		Preis/Stück price/piece	
270 cm	270 cm	100 cm	100 cm
Lagerware	Bestellware	Lagerware	Bestellware
45,42		18,52	
47,40		19,32	
	*		*
	*		*
	*		*

* Preis auf Anfrage / price on request

T-FLEX - 2-teiliges Klemmsystem, schraublos, schwenkbar, aus Aluminium, für Laminat und Parkett

höhenverstellbar mit Profil BASE 04 von 13 mm bis 18 mm

SET inkl. Schrauben und Dübel, erhältlich in den Längen: 1 m und 2,70 m

T-FLEX - 2-part clip system, screwless, swiveling, in aluminium, for laminate and parquet

height adjustable with profile BASE 04 from 13 mm to 18 mm

Set incl. screws and dowels, available in lengths of 1 m and 2,70 m

TF 52A

ABSCHLUSSPROFIL 2-teilig

End profile - 2-part

höhenverstellbar / height adjustable 13-18 mm

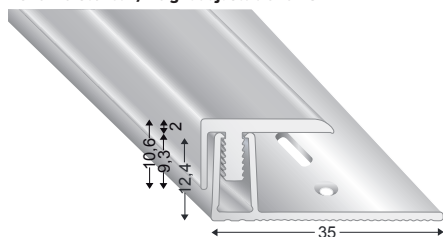

Artikel-Nr.
article-no.

Farbe
colour

VE
unit

Preis/Stange
price/piece

Preis/Stück
price/piece

TF52A S	silber/silver	S	10
TF52A S 100			10
TF52A SD	sand/sand	SD	10
TF52A SD 100			10
TF52A G	gold/gold	G	10
TF52A G 100			10
TF52A B	bronze/bronze	B	10
TF52A B 100			10
TF52A EO	titan/EO	titan	10
TF52A EO 100			10

270 cm		270 cm	
Lagerware	Bestellware	Lagerware	Bestellware
42,16			
43,68		*	
		*	
		*	
		*	

100 cm		100 cm	
Lagerware	Bestellware	Lagerware	Bestellware
17,18			
17,80			*
			*
			*
			*

TF 53A

ÜBERGANGSPROFIL 2-teilig

Joining profile - 2-part

höhenverstellbar / height adjustable 13-18 mm

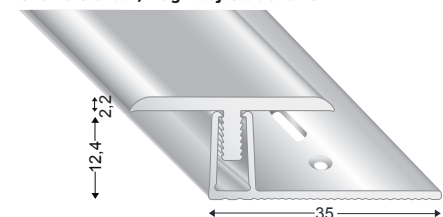

Artikel-Nr.
article-no.

Farbe
colour

VE
unit

Preis/Stange
price/piece

Preis/Stück
price/piece

TF53A S	silber/silver	S	10
TF53A S 100			10
TF53A SD	sand/sand	SD	10
TF53A SD 100			10
TF53A G	gold/gold	G	10
TF53A G 100			10
TF53A B	bronze/bronze	B	10
TF53A B 100			10
TF53A EO	titan/EO	titan	10
TF53A EO 100			10

270 cm		270 cm	
Lagerware	Bestellware	Lagerware	Bestellware
43,46			
45,00		*	
		*	
		*	
		*	

100 cm		100 cm	
Lagerware	Bestellware	Lagerware	Bestellware
17,70			
18,32			*
			*
			*
			*

schwenkbar für Höhenausgleich maximal 5 mm
swiveling for height compensation of max. 5 mm

TF 55A

ÜBERGANGSPROFIL 2-teilig

Joining profile - 2-part

höhenverstellbar / height adjustable 13-18 mm

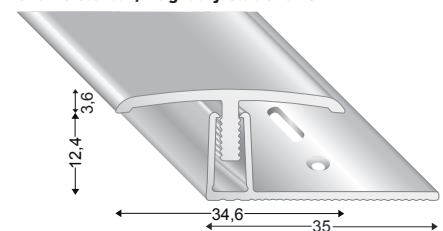

Artikel-Nr.
article-no.

Farbe
colour

VE
unit

Preis/Stange
price/piece

Preis/Stück
price/piece

TF55A S	silber/silver	S	10
TF55A S 100			10
TF55A SD	sand/sand	SD	10
TF55A SD 100			10
TF55A G	gold/gold	G	10
TF55A G 100			10
TF55A B	bronze/bronze	B	10
TF55A B 100			10
TF55A EO	titan/EO	titan	10
TF55A EO 100			10

270 cm		270 cm	
Lagerware	Bestellware	Lagerware	Bestellware
45,70			
52,22		*	
		*	
		*	
		*	

100 cm		100 cm	
Lagerware	Bestellware	Lagerware	Bestellware
17,86			
20,52			*
			*
			*
			*

schwenkbar für Höhenausgleich maximal 5 mm
swiveling for height compensation of max. 5 mm

TF 54A

AUSGLEICHPROFIL 2-teilig

Level-adapting profile - 2-part

höhenverstellbar / height adjustable 13-17 mm

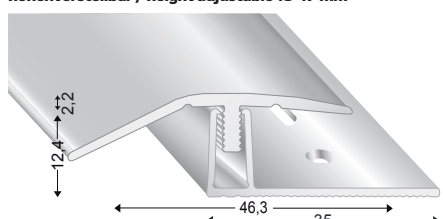

Artikel-Nr.
article-no.

Farbe
colour

VE
unit

Preis/Stange
price/piece

Preis/Stück
price/piece

TF54A S	silber/silver	S	10
TF54A S 100			10
TF54A SD	sand/sand	SD	10
TF54A SD 100			10
TF54A G	gold/gold	G	10
TF54A G 100			10
TF54A B	bronze/bronze	B	10
TF54A B 100			10
TF54A EO	titan/EO	titan	10
TF54A EO 100			10

270 cm		270 cm	
Lagerware	Bestellware	Lagerware	Bestellware
52,14			
54,00		*	
		*	
		*	
		*	

100 cm		100 cm	
Lagerware	Bestellware	Lagerware	Bestellware
21,24			
21,98			*
			*
			*
			*

max. schwenkbar niedrige Position 0-13 mm
max. swiveling lowest position 0-13 mm
max. schwenkbar höchste Position 5-17 mm
max. swiveling highest position 5-17 mm

* Preis auf Anfrage / price on request



MINI FLEX

2-teiliges Schraubsystem aus Aluminium
höhenverstellbar, schwenkbar

2-part screwing system in aluminium
height adjustable, swiveling

MINI FLEX

MINI FLEX - 2-teiliges Schraubsystem, schwenkbar, aus Aluminium, für LVT und Designbeläge
höhenverstellbar von 3,9 - 7,6 mm

SET inkl. Schrauben und Dübel, erhältlich in den Längen: 1 m und 2,70 m

MINI FLEX - 2-part screwing system, swiveling, in aluminium, for LVT and design floorings
height adjustable from 3,9 - 7,6 mm

Set incl. screws and dowels, available in lengths of 1 m and 2,70 m

79177

ABSCHLUSSPROFIL 2-teilig, gebohrt
 End profile - 2-part, drilled

höhenverstellbar / height adjustable 3,9-7,6 mm

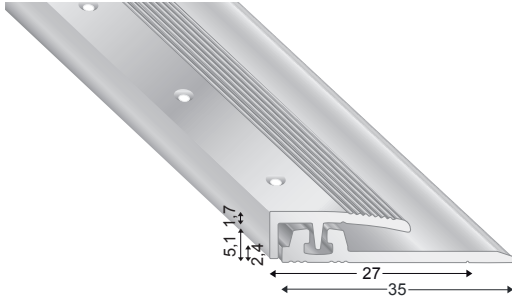

Artikel-Nr.
article-no.

Farbe
colour

VE
unit

Preis/Stange
price/piece

Preis/Stück
price/piece

Artikel-Nr.	Farbe	VE
79177 S	silber/silver	10
79177 S 100		10
79177 SD	sand/sand	10
79177 SD 100		10
79177 G	gold/gold	10
79177 G 100		10
79177 B	bronze/bronze	10
79177 B 100		10
79177 EO	titan/EO	10
79177 EO 100		10

270 cm		270 cm	
Lagerware	Bestellware	Lagerware	Bestellware
44,88			
47,88		*	
		*	
49,34			

100 cm		100 cm	
Lagerware	Bestellware	Lagerware	Bestellware
17,20			
18,30			*
			*
18,90			

79175

ÜBERGANGSPROFIL 2-teilig, gebohrt
 Joining profile - 2-part, drilled

höhenverstellbar / height adjustable 3,9-7,6 mm

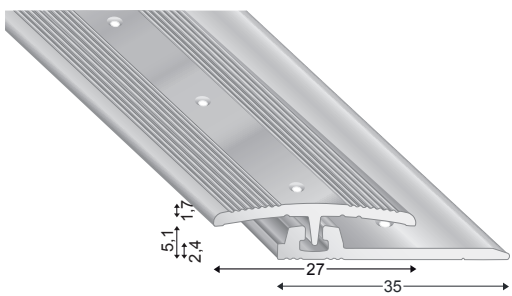

Artikel-Nr.
article-no.

Farbe
colour

VE
unit

Preis/Stange
price/piece

Preis/Stück
price/piece

Artikel-Nr.	Farbe	VE
79175 S	silber/silver	10
79175 S 100		10
79175 SD	sand/sand	10
79175 SD 100		10
79175 G	gold/gold	10
79175 G 100		10
79175 B	bronze/bronze	10
79175 B 100		10
79175 EO	titan/EO	10
79175 EO 100		10

270 cm		270 cm	
Lagerware	Bestellware	Lagerware	Bestellware
45,84			
48,88		*	
		*	
50,42			

100 cm		100 cm	
Lagerware	Bestellware	Lagerware	Bestellware
17,52			
18,74			*
			*
19,32			

max. swiveling lowest position 0-9 mm
 max. schwenkbar höchste Position 3-10 mm
 max. swiveling highest position 3-10 mm

Artikel-Nr.
article-no.

Farbe
colour

VE
unit

Preis/Stange
price/piece

Preis/Stück
price/piece

79179

AUSGLEICHSPROFIL 2-teilig, gebohrt
 Level-adapting profile - 2-part, drilled

höhenverstellbar / height adjustable 3,9-7,6 mm

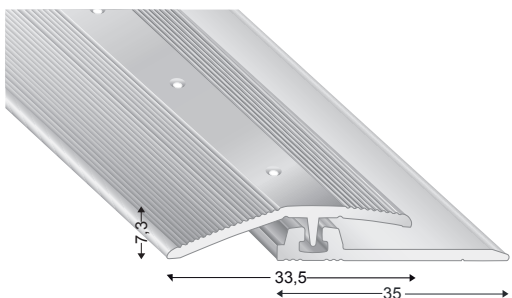

Artikel-Nr.	Farbe	VE
79179 S	silber/silver	10
79179 S 100		10
79179 SD	sand/sand	10
79179 SD 100		10
79179 G	gold/gold	10
79179 GO 100		10
79179 B	bronze/bronze	10
79179 B 100		10
79179 EO	titan/EO	10
79179 EO 100		10

270 cm		270 cm	
Lagerware	Bestellware	Lagerware	Bestellware
48,36			
51,56		*	
		*	
53,22			

100 cm		100 cm	
Lagerware	Bestellware	Lagerware	Bestellware
18,48			
19,72			*
			*
20,38			

max. schwenkbar niedrige Position 0-3 mm
 max. swiveling lowest position 0-3 mm
 max. schwenkbar höchste Position 0-9 mm
 max. swiveling highest position 0-9 mm

* Preis auf Anfrage / price on request



CONFIGO

2-teiliges Klemmsystem aus Aluminium
höhenverstellbar

2-part clip system in aluminium
height adjustable

CONFIGO

CONFIGO 2-teiliges Klemmsystem für LVT und Designbeläge höhenverstellbar von 3,6 - 7 mm

SET inkl. Schrauben und Dübel, erhältlich in den Längen: 1 m und 2,70 m

CONFIGO 2-part clip system for LVT and design floorings height adjustable from 3,6 - 7 mm

Set incl. screws and dowels, available in lengths of 1 m and 2,70 m

CFG 221

ABSCHLUSSPROFIL 2-teilig

End profile - 2-part

höhenverstellbar / height adjustable 3,6-7 mm

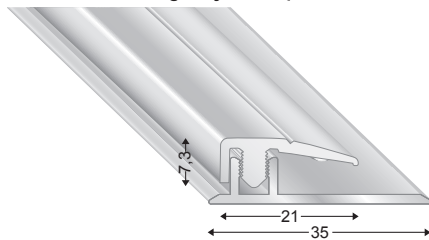

Artikel-Nr.
article-no.

Farbe
colour

VE
unit

Preis/Stange
price/piece

Preis/Stück
price/piece

CFG221 S
CFG221 S 100
CFG221 SD
CFG221 SD100
CFG221 G
CFG221 G 100
CFG221 B
CFG221 B 100
CFG221 EO
CFG221 EO100

silber/silver
sand/sand
gold/gold
bronze/bronze
titan/EO



10
10
10
10
10
10
10
10
10
10

270 cm		270 cm	
Lagerware	Bestellware	Lagerware	Bestellware
36,80			*

100 cm		100 cm	
Lagerware	Bestellware	Lagerware	Bestellware
16,28			*

CFG 230

ÜBERGANGSPROFIL 2-teilig

Joining profile - 2-part

höhenverstellbar / height adjustable 3,6-7 mm

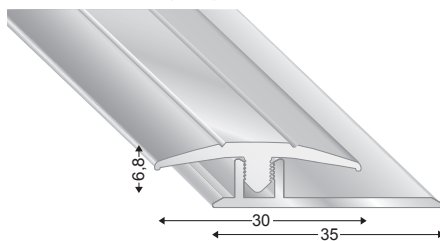

Artikel-Nr.
article-no.

Farbe
colour

VE
unit

Preis/Stange
price/piece

Preis/Stück
price/piece

CFG230 S
CFG230 S 100
CFG230 SD
CFG230 SD100
CFG230 G
CFG230 G 100
CFG230 B
CFG230 B 100
CFG230 EO
CFG230 EO100

silber/silver
sand/sand
gold/gold
bronze/bronze
titan/EO



10
10
10
10
10
10
10
10
10
10

270 cm		270 cm	
Lagerware	Bestellware	Lagerware	Bestellware
38,58			*

100 cm		100 cm	
Lagerware	Bestellware	Lagerware	Bestellware
16,98			*

CFG 233

AUSGLEICHSPROFIL 2-teilig

Level-adapting profile - 2-part

höhenverstellbar / height adjustable 3,6-7 mm

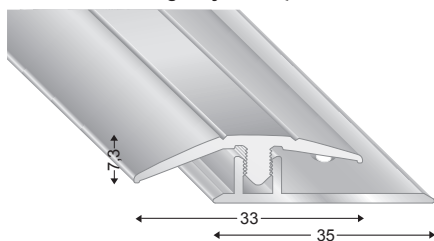

Artikel-Nr.
article-no.

Farbe
colour

VE
unit

Preis/Stange
price/piece

Preis/Stück
price/piece

CFG233 S
CFG233 S 100
CFG233 SD
CFG233 SD100
CFG233 G
CFG233 G 100
CFG233 B
CFG233 B 100
CFG233 EO
CFG233 EO100

silber/silver
sand/sand
gold/gold
bronze/bronze
titan/EO



10
10
10
10
10
10
10
10
10
10

270 cm		270 cm	
Lagerware	Bestellware	Lagerware	Bestellware
40,56			*

100 cm		100 cm	
Lagerware	Bestellware	Lagerware	Bestellware
17,86			*

CFG 625

TREPPENKANTENPROFIL 2-teilig

Stair nosing profile - 2-part

höhenverstellbar / height adjustable 3,6-7 mm

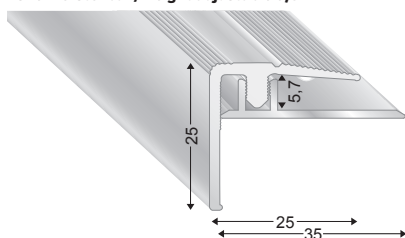

Artikel-Nr.
article-no.

Farbe
colour

VE
unit

Preis/Stück
price/piece

CFG625 S

silber/silver



5

300 cm		300 cm	
Lagerware	Bestellware	Lagerware	Bestellware
52,10			

* Preis auf Anfrage / price on request



WINKELPROFILE

aus Aluminium

ANGLE PROFILES

in aluminium

1105 A

WINKELPROFIL, gebohrt
ANGLE PROFILE, drilled
30 x 25 mm

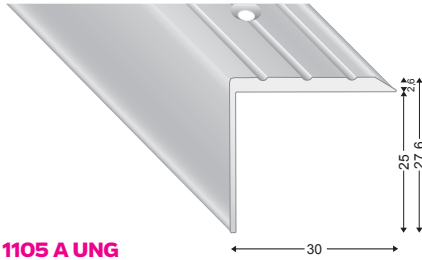

1105 A UNG

WINKELPROFIL, ungebohrt
ANGLE PROFILE, undrilled
30 x 25 mm

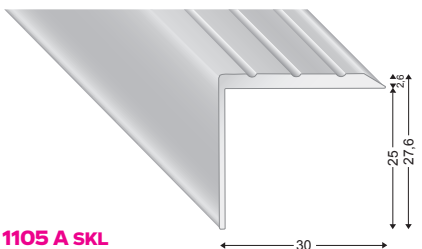

1105 A SKL

WINKELPROFIL, selbstklebend
ANGLE PROFILE, self-adhesive
30 x 25 mm

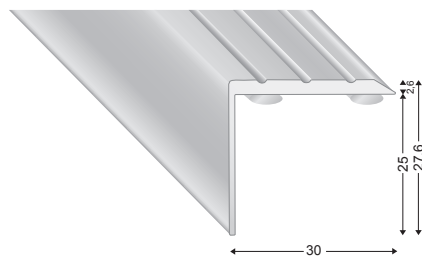

105 A

WINKELPROFIL, gebohrt
ANGLE PROFILE, drilled
25 x 18 mm

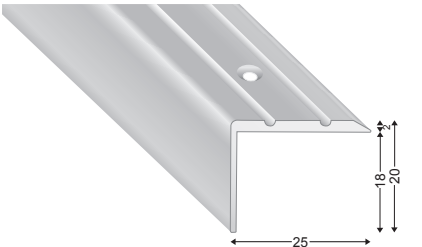

105 A X

WINKELPROFIL, gebohrt, verpackt mit Schrauben
ANGLE PROFILE, drilled, packed with screws
25 x 18 mm

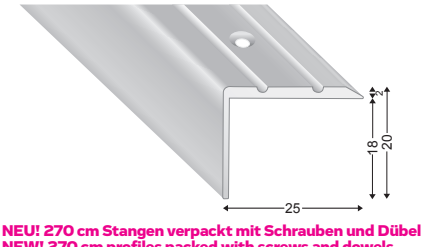

NEU! 270 cm Stangen verpackt mit Schrauben und Dübel
NEW! 270 cm profiles packed with screws and dowels

105 A UNG

WINKELPROFIL, ungebohrt
ANGLE PROFILE, undrilled
25 x 18 mm

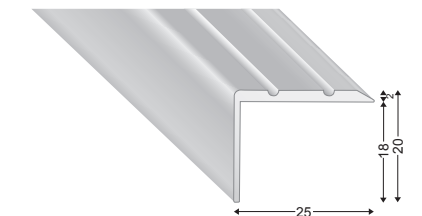

Artikel-Nr.
article-no.

Farbe
colour

VE
unit

Preis/Stange
price/piece
270 cm 270 cm

Preis/Stück
price/piece
100 cm 100 cm

- 1105 A S
- 1105 A S 100
- 1105 A SD
- 1105 A SD 100
- 1105 A G
- 1105 A G 100
- 1105 A B
- 1105 A B 100
- 1105 A EO
- 1105 A EO 100

- silber/silver
- sand/sand
- gold/gold
- bronze/bronze
- titan/EO

- S 10
- SD 10
- G 10
- B 10
- titan 10

Lagerware	Bestellware
23,86	
26,58	*
	*
	*
	*

Lagerware	Bestellware
10,24	
11,12	*
	*
	*
	*

Artikel-Nr.
article-no.

Farbe
colour

VE
unit

Preis/Stange
price/piece
270 cm 270 cm

Preis/Stück
price/piece
100 cm 100 cm

- 1105 A S UNG
- 1105 A SD UN
- 1105 A G UNG
- 1105 A B UNG
- 1105 A EO UN

- silber/silver
- sand/sand
- gold/gold
- bronze/bronze
- titan/EO

- S 10
- SD 10
- G 10
- B 10
- titan 10

Lagerware	Bestellware
23,86	
26,58	*
	*
	*

Lagerware	Bestellware

Artikel-Nr.
article-no.

Farbe
colour

VE
unit

Preis/Stange
price/piece
270 cm 270 cm

Preis/Stück
price/piece
100 cm 100 cm

- 1105 A S SKL
- 1105 A S 100S
- 1105 A SD SK
- 1105 A SD 10S
- 1105 A G SK
- 1105 A G 100S
- 1105 A B SKL
- 1105 A B 100S
- 1105 A EO SK
- 1105 A EO 10S

- silber/silver
- sand/sand
- gold/gold
- bronze/bronze
- titan/EO

- S 10
- SD 10
- G 10
- B 10
- titan 10

Lagerware	Bestellware
28,44	
30,14	*
	*
	*

Lagerware	Bestellware
11,32	
12,54	*
	*
	*

Artikel-Nr.
article-no.

Farbe
colour

VE
unit

Preis/Stange
price/piece
270 cm 270 cm

Preis/Stück
price/piece
100 cm 100 cm

- 105 A S
- 105 A S 100
- 105 A SD
- 105 A SD 100
- 105 A G
- 105 A G 100
- 105 A B
- 105 A B 100
- 105 A EO
- 105 A EO 100

- silber/silver
- sand/sand
- gold/gold
- bronze/bronze
- titan/EO

- S 10
- SD 10
- G 10
- B 10
- titan 10

Lagerware	Bestellware
15,06	
17,60	
17,60	
18,92	
17,96	

Lagerware	Bestellware
6,86	
7,76	
7,76	
8,26	
8,26	

Artikel-Nr.
article-no.

Farbe
colour

VE
unit

Preis/Stange
price/piece
270 cm 270 cm

Preis/Stück
price/piece
100 cm 100 cm

- 105 A S X
- 105 A SD X

- silber/silver
- sand/sand

- S 10
- SD 10

Lagerware	Bestellware
18,20	
20,74	

Lagerware	Bestellware

Artikel-Nr.
article-no.

Farbe
colour

VE
unit

Preis/Stange
price/piece
270 cm 270 cm

Preis/Stück
price/piece
100 cm 100 cm

- 105 A S UNGB
- 105 A SD UNG
- 105 A G UNGB
- 105 A B UNGB
- 105 A EO UNG

- silber/silver
- sand/sand
- gold/gold
- bronze/bronze
- titan/EO

- S 10
- SD 10
- G 10
- B 10
- titan 10

Lagerware	Bestellware
15,06	
17,60	
17,60	
18,92	
17,96	

Lagerware	Bestellware

* Preis auf Anfrage / price on request

105 A SKL

WINKELPROFIL, selbstklebend
ANGLE PROFILE, self-adhesive
25 x 18 mm

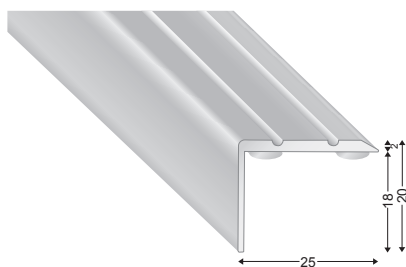

Artikel-Nr. article-no.	Farbe colour	VE unit
105 A S SKL	silber/silver	10
105A S 100 S		10
105 A SD SKL	sand/sand	10
105A SD 100S		10
105 A G SKL	gold/gold	10
105A G 100 S		10
105 A B SKL	bronze/bronze	10
105A B 100 S		10
105 A EO SKL	titan/EO	10
105A EO 100S		10

Preis/Stange price/piece		Preis/Stück price/piece	
270 cm	270 cm	100 cm	100 cm
Lagerware	Bestellware	Lagerware	Bestellware
17,90		8,00	
20,38		8,90	
20,38		8,90	
21,78		9,04	
20,78		9,04	

105 B

WINKELPROFIL, gebohrt
ANGLE PROFILE, drilled
25 x 8 mm

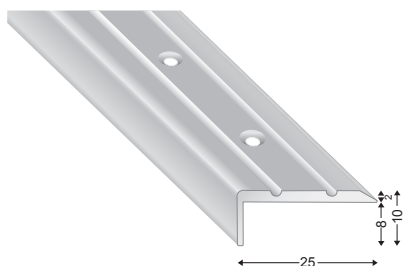

Artikel-Nr. article-no.	Farbe colour	VE unit
105 B S	silber/silver	10
105B S 100		10
105 B SD	sand/sand	10
105B SD 100		10
105 B G	gold/gold	10
105B G 100		10
105 B B	bronze/bronze	10
105B B 100		10
105 B EO	titan/EO	10
105B EO 100		10

Preis/Stange price/piece		Preis/Stück price/piece	
270 cm	270 cm	100 cm	100 cm
Lagerware	Bestellware	Lagerware	Bestellware
14,28		6,56	
16,70		7,46	
16,70		7,46	
17,82		7,90	
17,00		7,60	

105 B X

WINKELPROFIL, gebohrt, verpackt mit Schrauben
ANGLE PROFILE, drilled, packed with screws
25 x 8 mm

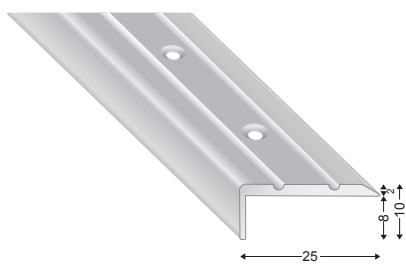

Artikel-Nr. article-no.	Farbe colour	VE unit
105 B S X	silber/silver	10
105 B SD X	sand/sand	10

Preis/Stange price/piece		Preis/Stück price/piece	
270 cm	270 cm	100 cm	100 cm
Lagerware	Bestellware	Lagerware	Bestellware
17,40			
19,84			

NEU! 270 cm Stangen verpackt mit Schrauben und Dübel
NEW! 270 cm profiles packed with screws and dowels

105 B UNG

WINKELPROFIL, ungebohrt
ANGLE PROFILE, undrilled
25 x 8 mm

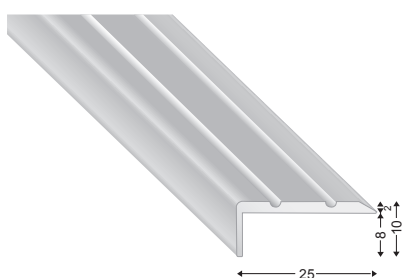

Artikel-Nr. article-no.	Farbe colour	VE unit
105 B S UNGB	silber/silver	10
105 B SD UNG	sand/sand	10
105 B G UNGB	gold/gold	10
105 B B UNGB	bronze/bronze	10
105 B EO UNG	titan/EO	10

Preis/Stange price/piece		Preis/Stück price/piece	
270 cm	270 cm	100 cm	100 cm
Lagerware	Bestellware	Lagerware	Bestellware
14,28			
16,70			
16,70			
17,82			
17,00			

105 B SKL

WINKELPROFIL, selbstklebend
ANGLE PROFILE, self-adhesive
25 x 8 mm

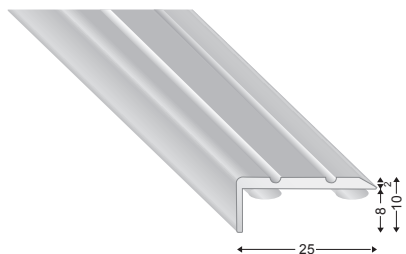

Artikel-Nr. article-no.	Farbe colour	VE unit
105 B S SKL	silber/silver	10
105B S 100S		10
105 B SD SKL	sand/sand	10
105B SD 100S		10
105 B G SKL	gold/gold	10
105B G 100 S		10
105 B B SKL	bronze/bronze	10
105B B 100 S		10
105 B EO SKL	titan/EO	10
105B EO 100S		10

Preis/Stange price/piece		Preis/Stück price/piece	
270 cm	270 cm	100 cm	100 cm
Lagerware	Bestellware	Lagerware	Bestellware
17,04		7,64	
19,52		8,58	
19,52		8,58	
20,60		9,00	
19,86		8,80	

105 C
WINKELPROFIL, gebohrt
 ANGLE PROFILE, drilled
25 x 13 mm

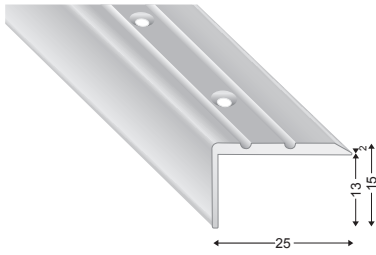

Artikel-Nr. article-no.	Farbe colour	VE unit
105 C S	silber/silver	10
105C S 100		10
105 C SD	sand/sand	10
105C SD 100		10
105 C G	gold/gold	10
105C G 100		10
105 C B	bronze/bronze	10
105C B 100		10
105 C EO	titan/EO	10
105C EO 100		10

Preis/Stange price/piece		Preis/Stück price/piece	
270 cm	270 cm	100 cm	100 cm
Lagerware	Bestellware	Lagerware	Bestellware
16,10		7,32	
18,86		8,26	
	*		*
	*		*
	*		*

105 C UNG
WINKELPROFIL, ungebohrt
 ANGLE PROFILE, undrilled
25 x 13 mm

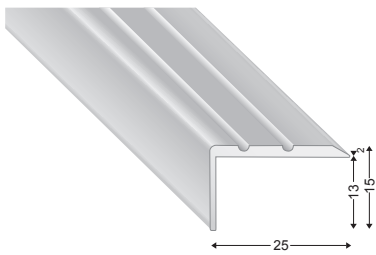

Artikel-Nr. article-no.	Farbe colour	VE unit
105 C S UNGB	silber/silver	10
105 C SD UNG	sand/sand	10
105 C G UNGB	gold/gold	10
105 C B UNGB	bronze/bronze	10
105 C EO UNG	titan/EO	10

Preis/Stange price/piece		Preis/Stück price/piece	
270 cm	270 cm	100 cm	100 cm
Lagerware	Bestellware	Lagerware	Bestellware
16,10			
18,86			
	*		
	*		
	*		

105 C SKL
WINKELPROFIL, selbstklebend
 ANGLE PROFILE, self-adhesive
25 x 13 mm

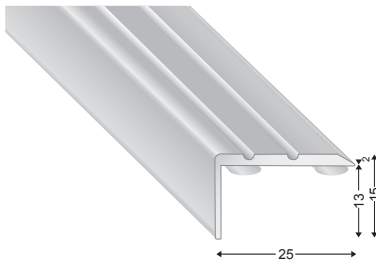

Artikel-Nr. article-no.	Farbe colour	VE unit
105 C S SKL	silber/silver	10
105C S 100S		10
105 C SD SKL	sand/sand	10
105C SD 100S		10
105 C G SKL	gold/gold	10
105C G 100 S		10
105 C B SKL	bronze/bronze	10
105C B 100 S		10
105 C EO SKL	titan/EO	10
105C EO 100S		10

Preis/Stange price/piece		Preis/Stück price/piece	
270 cm	270 cm	100 cm	100 cm
Lagerware	Bestellware	Lagerware	Bestellware
18,92		8,34	
21,74		9,38	
	*		*
	*		*
	*		*

3515 DL
WINKELPROFIL, gebohrt
 ANGLE PROFILE, drilled
35 x 12,5 mm

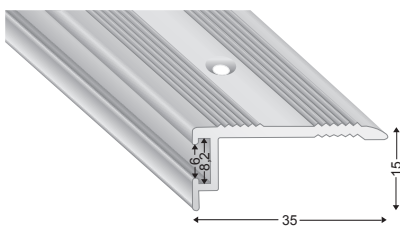

Artikel-Nr. article-no.	Farbe colour	VE unit
3515 DL S	silber/silver	10

Preis/Stange price/piece		Preis/Stück price/piece	
300 cm	300 cm	100 cm	100 cm
Lagerware	Bestellware	Lagerware	Bestellware
26,84			

DL 810 Dichtlippe in grau und schwarz siehe auf Seite 76
 DL 810 Sealing-lip in grey and black see on page 76

3515 DL UNG
WINKELPROFIL, ungebohrt
 ANGLE PROFILE, undrilled
35 x 12,5 mm

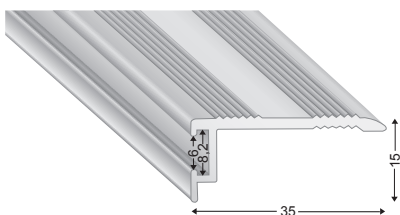

Artikel-Nr. article-no.	Farbe colour	VE unit
3515 DL S U	silber/silver	10

Preis/Stange price/piece		Preis/Stück price/piece	
300 cm	300 cm	100 cm	100 cm
Lagerware	Bestellware	Lagerware	Bestellware
24,90			

DL 810 Dichtlippe in grau und schwarz siehe auf Seite 76
 DL 810 Sealing-lip in grey and black see on page 76

* Preis auf Anfrage / price on request



TREPPENKANTEN

aus Aluminium

STAIR NOSINGS

in aluminium

110 A

TREPPENKANTE, versenkt gebohrt, ohne Einlagestreifen - Art. 12, 20114,
STAIR NOSING, countersunk drilled, without insert strip - Art. 12, 20114

39 x 10 mm

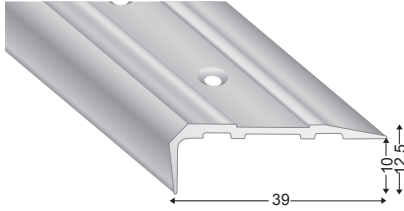

EINLAGESTREIFEN.....Seite 75
INSERT STRIPpage 75

Artikel-Nr. article-no. Farbe colour VE unit

110 A S	silber/silver	S	10
----------------	---------------	---	----

Preis/Stange price/piece

270 cm	270 cm
Lagerware	Bestellware
19,58	

110 B

TREPPENKANTE, versenkt gebohrt, ohne Einlagestreifen - Art. 1225
STAIR NOSING, countersunk drilled, without insert strip - Art. 1225

51 x 27 mm

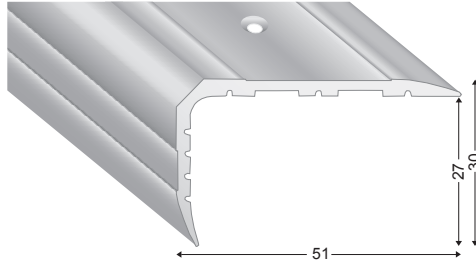

EINLAGESTREIFEN.....Seite 75
INSERT STRIPpage 75

Artikel-Nr. article-no. Farbe colour VE unit

110 B S	silber/silver	S	10
----------------	---------------	---	----

Preis/Stange price/piece

270 cm	270 cm
Lagerware	Bestellware
36,18	

1103

TREPPENKANTE, ungebohrt, ohne Einlagestreifen - Art. 12, 20114
STAIR NOSING, undrilled, without insert strip - Art. 12, 20114

39,1 x 37,1 mm

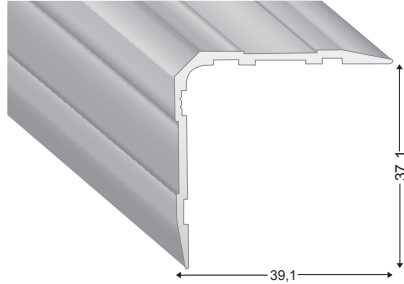

EINLAGESTREIFEN.....Seite 75
INSERT STRIPpage 75

Artikel-Nr. article-no. Farbe colour VE unit

1103 S	silber/silver	S	10
---------------	---------------	---	----

Preis/Stange price/piece

300 cm	300 cm
Lagerware	Bestellware
26,28	

3101

TREPPENKANTE, gebohrt
STAIR NOSING, drilled

42,5 x 20 mm

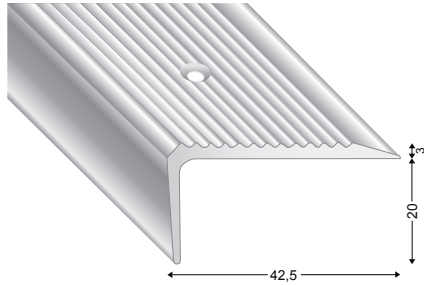

Artikel-Nr. article-no. Farbe colour VE unit

3101 S	silber/silver	S	10
---------------	---------------	---	----

Preis/Stange price/piece

270 cm	270 cm
Lagerware	Bestellware
32,72	

3101 UNGB

TREPPENKANTE, ungebohrt
STAIR NOSING, undrilled

42,5 x 20 mm

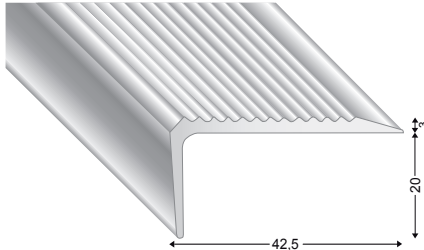

Artikel-Nr. article-no. Farbe colour VE unit

3101 S UNGB	silber/silver	S	10
--------------------	---------------	---	----

Preis/Stange price/piece

270 cm	270 cm
Lagerware	Bestellware
31,26	

3102 GEB

TREPPENKANTE, gebohrt
STAIR NOSING, drilled
42,5 x 25 mm

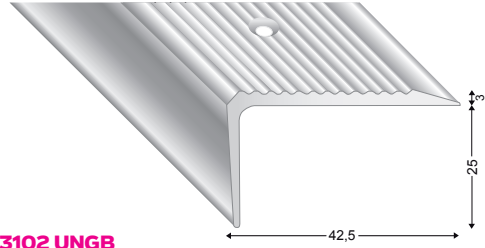

3102 UNGB

TREPPENKANTE, ungebohrt
STAIR NOSING, undrilled
42,5 x 25 mm

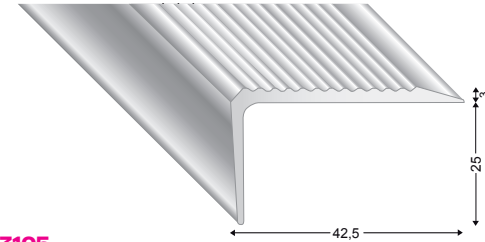

3105

TREPPENKANTE, gebohrt
STAIR NOSING, drilled
42,5 x 30 mm

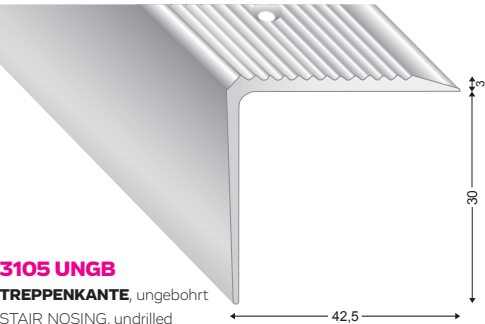

3105 UNGB

TREPPENKANTE, ungebohrt
STAIR NOSING, undrilled
42,5 x 30 mm

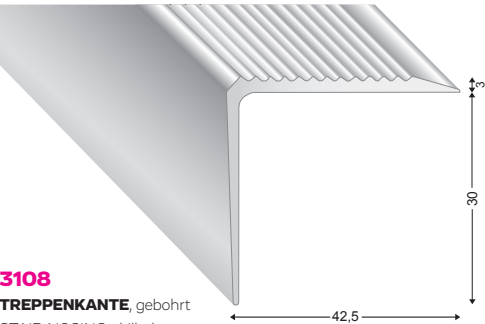

3108

TREPPENKANTE, gebohrt
STAIR NOSING, drilled
42,5 x 42 mm

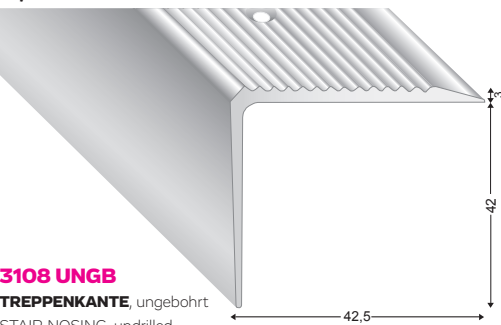

3108 UNGB

TREPPENKANTE, ungebohrt
STAIR NOSING, undrilled
42,5 x 42 mm

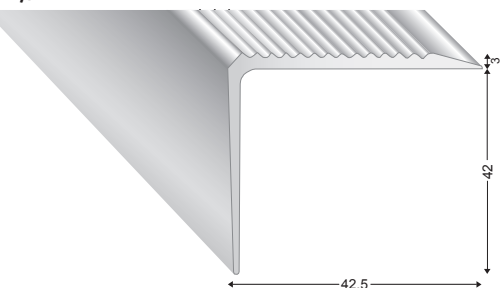

Artikel-Nr. article-no. Farbe colour VE unit

3102 S GEB	silber/silver	S	10
-------------------	---------------	---	----

Artikel-Nr. article-no. Farbe colour VE unit

3102 S	silber/silver	S	10
---------------	---------------	---	----

Artikel-Nr. article-no. Farbe colour VE unit

3105 S	silber/silver	S	10
3105 SD	sand/sand	SD	10
3105 G	gold/gold	G	10
3105 B	bronze/bronze	B	10
3105 EO	titan/EO	titan	10

Artikel-Nr. article-no. Farbe colour VE unit

3105 S UNGB	silber/silver	S	10
3105 SD UNGB	sand/sand	SD	10
3105 G UNGB	gold/gold	G	10
3105 B UNGB	bronze/bronze	B	10
3105 EO UNGB	titan/EO	titan	10

Artikel-Nr. article-no. Farbe colour VE unit

3108 S	silber/silver	S	10
---------------	---------------	---	----

Artikel-Nr. article-no. Farbe colour VE unit

3108 S UNGB	silber/silver	S	10
--------------------	---------------	---	----

Preis/Stange price/piece

270 cm	270 cm
Lagerware	Bestellware
35,10	

Preis/Stange price/piece

270 cm	270 cm
Lagerware	Bestellware
35,10	

Preis/Stange price/piece

270 cm	270 cm
Lagerware	Bestellware
30,94	
32,84	
32,84	
38,10	
33,52	

Preis/Stange price/piece

270 cm	270 cm
Lagerware	Bestellware
30,94	
32,84	
32,84	
38,10	
33,52	

Preis/Stange price/piece

270 cm	270 cm
Lagerware	Bestellware
31,84	

Preis/Stange price/piece

270 cm	270 cm
Lagerware	Bestellware
31,84	

3B

MONOPROFILE

3103
TREPPENKANTE, gebohrt
 STAIR NOSING, drilled
42,5 x 63 mm

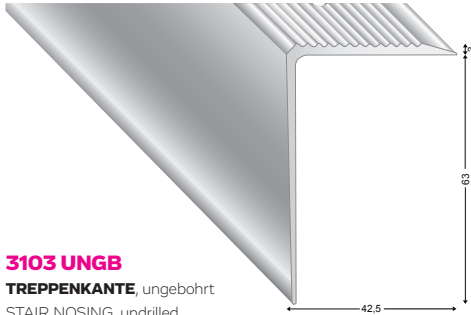

3103 UNGB
TREPPENKANTE, ungebohrt
 STAIR NOSING, undrilled
42,5 x 63 mm

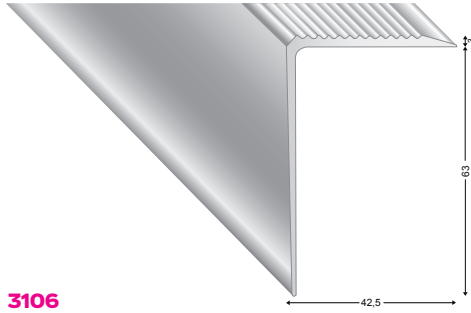

3106
TREPPENKANTE, versenkt gebohrt, ohne Einlagestreifen - Art. 50 ST
 STAIR NOSING, countersunk drilled, without insert strip - Art. 50 ST
70 x 22,5 mm

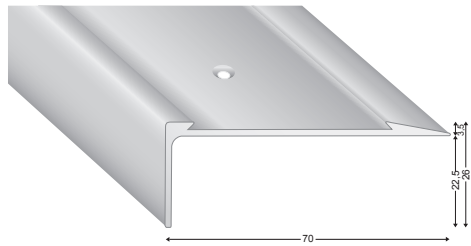

3107
TREPPENKANTE, versenkt gebohrt, ohne Einlagestreifen - Art. 50 ST
 STAIR NOSING, countersunk drilled, without insert strip - Art. 50 ST
73 x 44,5 mm

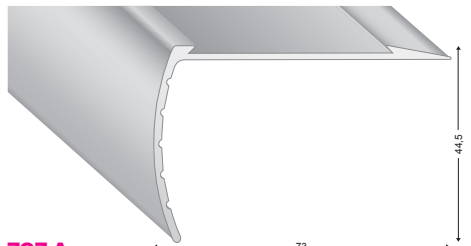

703 A
TREPPENKANTE, versenkt gebohrt, ohne Einlagestreifen - Art. 27 E
 STAIR NOSING, countersunk drilled, without insert strip - Art. 27 E
51,5 x 28,5 mm

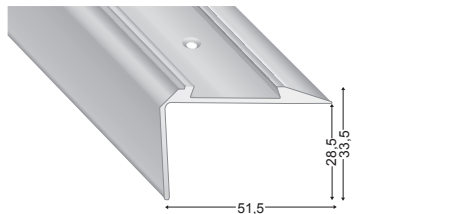

101
TREPPENKANTE, versenkt gebohrt, ohne Einlagestreifen - Art. 27 E
 STAIR NOSING, countersunk drilled, without insert strip - Art. 27 E
42 x 13 mm

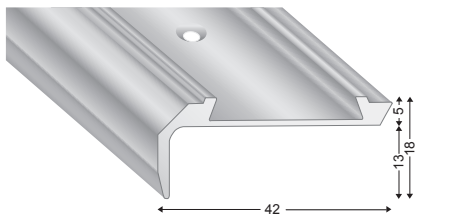

Artikel-Nr. article-no. Farbe colour VE unit

3103 S silber/silver **S** 10

Artikel-Nr. article-no. Farbe colour VE unit

3103 S UNGB silber/silver **S** 10

Artikel-Nr. article-no. Farbe colour VE unit

3106 S silber/silver **S** 10

Artikel-Nr. article-no. Farbe colour VE unit

3107 S silber/silver **S** 10

Artikel-Nr. article-no. Farbe colour VE unit

703 A S silber/silver **S** 10

Artikel-Nr. article-no. Farbe colour VE unit

101 S silber/silver **S** 10

Preis/Stange price/piece

270 cm	270 cm
Lagerware	Bestellware
49,38	

Preis/Stange price/piece

270 cm	270 cm
Lagerware	Bestellware
49,38	

Preis/Stange price/piece

270 cm	270 cm
Lagerware	Bestellware
46,44	

EINLAGESTREIFEN.....Seite 76
 INSERT STRIPpage 76

Preis/Stange price/piece

270 cm	270 cm
Lagerware	Bestellware
53,54	

EINLAGESTREIFEN.....Seite 76
 INSERT STRIPpage 76

Preis/Stange price/piece

270 cm	270 cm
Lagerware	Bestellware
33,96	

EINLAGESTREIFEN.....Seite 76
 INSERT STRIPpage 76

Preis/Stange price/piece

270 cm	270 cm
Lagerware	Bestellware
25,56	

EINLAGESTREIFEN.....Seite 76
 INSERT STRIPpage 76

109

TREPPENKANTE, gebohrt
STAIR NOSING, drilled

48 x 21,6 mm, Innenhöhe / inner-height 2,8 mm

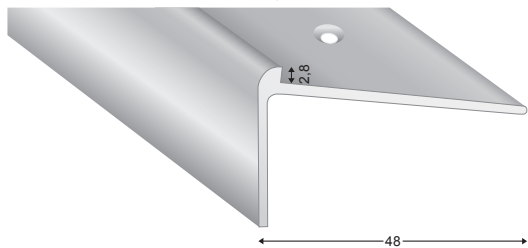

Artikel-Nr. article-no. Farbe colour VE unit

109 S	silber/silver	S	10
--------------	---------------	---	----

Preis/Stange price/piece

270 cm	270 cm
Lagerware	Bestellware
28,62	

109 3A

TREPPENKANTE, gebohrt
STAIR NOSING, drilled

48 x 8,2 mm, Innenhöhe / inner-height 3 mm

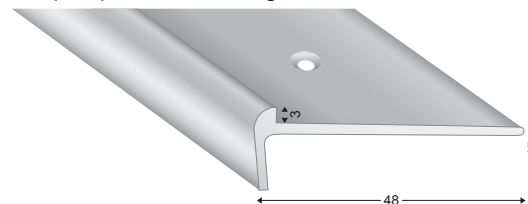

Artikel-Nr. article-no. Farbe colour VE unit

109 3A S	silber/silver	S	10
-----------------	---------------	---	----

Preis/Stange price/piece

270 cm	270 cm
Lagerware	Bestellware
29,84	

109 3B

TREPPENKANTE, gebohrt
STAIR NOSING, drilled

40 x 33,2 mm, Innenhöhe / inner-height 2,8 mm

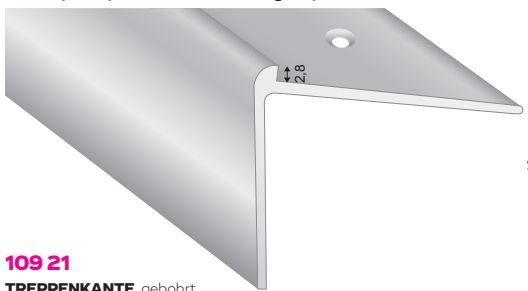

Artikel-Nr. article-no. Farbe colour VE unit

109 3B S	silber/silver	S	10
-----------------	---------------	---	----

Preis/Stange price/piece

270 cm	270 cm
Lagerware	Bestellware
35,44	

109 21

TREPPENKANTE, gebohrt
STAIR NOSING, drilled

37 x 27 mm, Innenhöhe / inner-height 2,1 mm

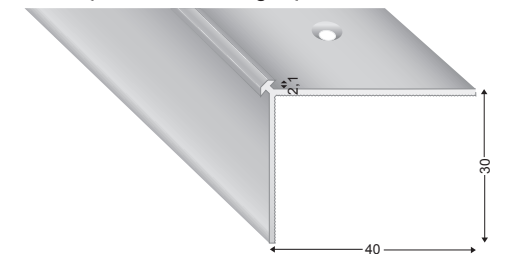

Artikel-Nr. article-no. Farbe colour VE unit

109 21 S	silber/silver	S	10
-----------------	---------------	---	----

Preis/Stange price/piece

270 cm	270 cm
Lagerware	Bestellware
27,38	

109 26

TREPPENKANTE, gebohrt
STAIR NOSING, drilled

37 x 27 mm, Innenhöhe / inner-height 2,6 mm

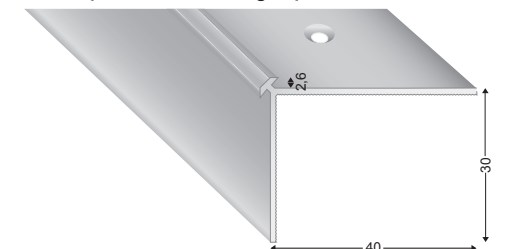

Artikel-Nr. article-no. Farbe colour VE unit

109 26 S	silber/silver	S	10
-----------------	---------------	---	----

Preis/Stange price/piece

270 cm	270 cm
Lagerware	Bestellware
27,98	

109 30

TREPPENKANTE, gebohrt
STAIR NOSING, drilled

37 x 27 mm, Innenhöhe / inner-height 3 mm

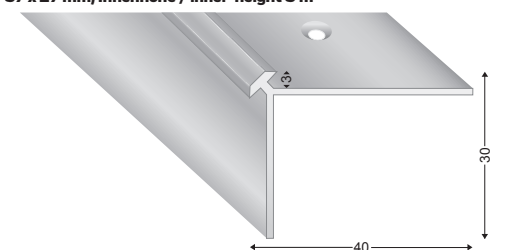

Artikel-Nr. article-no. Farbe colour VE unit

109 30 S	silber/silver	S	10
-----------------	---------------	---	----

Preis/Stange price/piece

270 cm	270 cm
Lagerware	Bestellware
29,00	

109 55

TREPPENKANTE, gebohrt
STAIR NOSING, drilled

37 x 27 mm, Innenhöhe / inner-height 5,5 mm

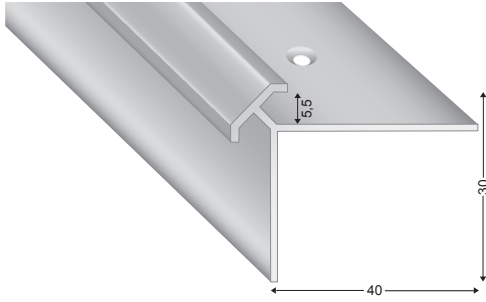

Artikel-Nr.
article-no.

Farbe
colour

VE
unit

109 55 S

silber/silver



10

Preis/Stange
price/piece

270 cm Lagerware	270 cm Bestellware
34,48	

IW25253

TREPPENKANTE-INNENWINKEL, gebohrt
STAIR NOSING-INNER CORNER drilled

25 x 25 mm, Innenhöhe / inner-height 3 mm

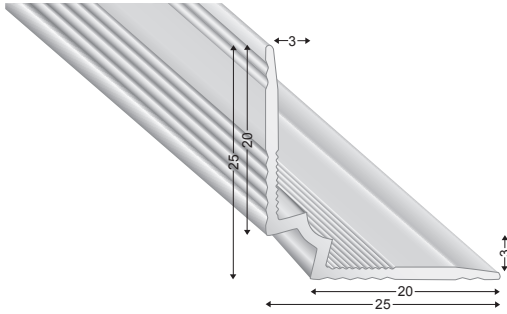

Artikel-Nr.
article-no.

Farbe
colour

VE
unit

IW25253 S

silber/silver



10

Preis/Stange
price/piece

270 cm Lagerware	270 cm Bestellware
46,54	

IW25255

TREPPENKANTE-INNENWINKEL, gebohrt
STAIR NOSING-INNER CORNER drilled

27 x 27 mm, Innenhöhe / inner-height 5 mm

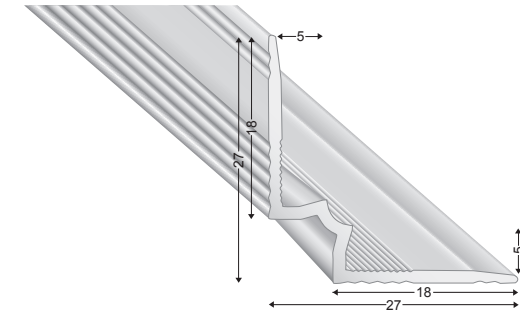

Artikel-Nr.
article-no.

Farbe
colour

VE
unit

IW25255 S

silber/silver



10

Preis/Stange
price/piece

270 cm Lagerware	270 cm Bestellware
48,48	

108 D

TREPPENKANTE, gebohrt
STAIR NOSING, drilled

30 x 6 mm, Innenhöhe / inner-height 2,2 mm

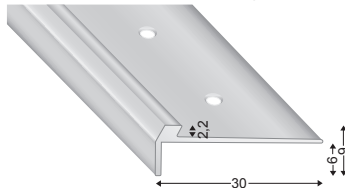

Artikel-Nr.
article-no.

Farbe
colour

VE
unit

108 D S

silber/silver



10

108 D G

gold/gold



10

108 D B

bronze/bronze



10

Preis/Stange
price/piece

270 cm Lagerware	270 cm Bestellware
13,48	
	*
	*

108 E

TREPPENKANTE, gebohrt
STAIR NOSING, drilled

30 x 11 mm, Innenhöhe / inner-height 3 mm

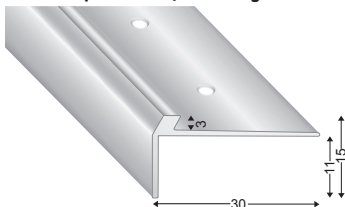

Artikel-Nr.
article-no.

Farbe
colour

VE
unit

108 E S

silber/silver



10

108 E G

gold/gold



10

108 E B

bronze/bronze



10

Preis/Stange
price/piece

270 cm Lagerware	270 cm Bestellware
14,56	
	*
	*

* Preis auf Anfrage / price on request

108 M

TREPPENKANTE, gebohrt

STAIR NOSING, drilled

28 x 6 mm, Innenhöhe / inner-height 3,7 mm

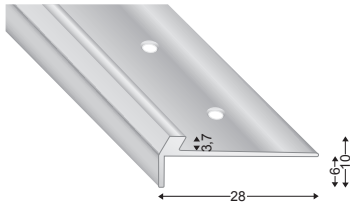

Artikel-Nr.
article-no.

Farbe
colour

VE
unit

108 M S

silber/silver



10

108 M G

gold/gold



10

108 M B

bronze/bronze



10

Preis/Stange
price/piece

270 cm 270 cm

Lagerware	Bestellware
14,22	*

108 P

TREPPENKANTE, gebohrt

STAIR NOSING, drilled

30 x 10 mm, Innenhöhe / inner-height 4 mm

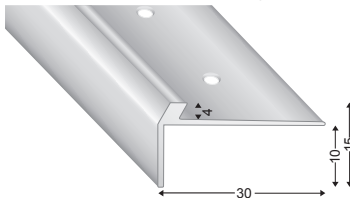

Artikel-Nr.
article-no.

Farbe
colour

VE
unit

108 P S

silber/silver



10

Preis/Stange
price/piece

270 cm 270 cm

Lagerware	Bestellware
14,56	

112

TREPPENKANTE, gebohrt

STAIR NOSING, drilled

30 x 10 mm, Innenhöhe / inner-height 6,75 mm

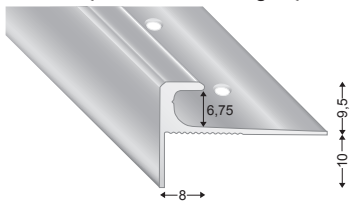

Artikel-Nr.
article-no.

Farbe
colour

VE
unit

112 S

silber/silver



10

112 G

gold/gold



10

112 B

bronze/bronze



10

Preis/Stange
price/piece

270 cm 270 cm

Lagerware	Bestellware
17,78	*

113

TREPPENKANTE, gebohrt

STAIR NOSING, drilled

28 x 6,7 mm, Innenhöhe / inner-height 4,5 mm

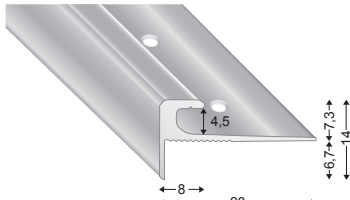

Artikel-Nr.
article-no.

Farbe
colour

VE
unit

113 S

silber/silver



10

113 G

gold/gold



10

113 B

bronze/bronze



10

Preis/Stange
price/piece

270 cm 270 cm

Lagerware	Bestellware
17,16	*

113 A

TREPPENKANTE, gebohrt

STAIR NOSING, drilled

28 x 15 mm, Innenhöhe / inner-height 4,5 mm

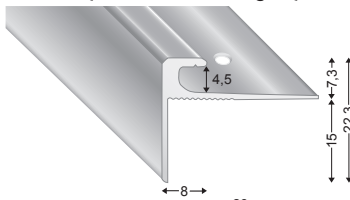

Artikel-Nr.
article-no.

Farbe
colour

VE
unit

113 A S

silber/silver



10

113 A G

gold/gold



10

113 A B

bronze/bronze



10

Preis/Stange
price/piece

270 cm 270 cm

Lagerware	Bestellware
18,62	*

113 B

TREPPENKANTE, gebohrt

STAIR NOSING, drilled

30 x 9 mm, Innenhöhe / inner-height 2,5 mm

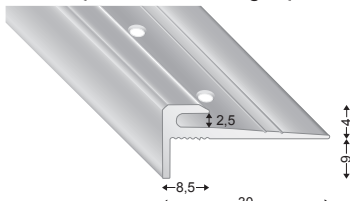

Artikel-Nr.
article-no.

Farbe
colour

VE
unit

113 B S

silber/silver



10

113 B G

gold/gold



10

113 B B

bronze/bronze



10

Preis/Stange
price/piece

270 cm 270 cm

Lagerware	Bestellware
17,16	*

* Preis auf Anfrage / price on request

3B

113 C

TREPPENKANTE, gebohrt
STAIR NOSING, drilled

28 x 6,7 mm, Innenhöhe / inner-height 5 mm

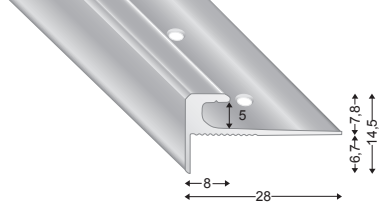

Artikel-Nr.
article-no.

Farbe
colour

VE
unit

113 CS

silber/silver



10

113 CG

gold/gold



10

113 CB

bronze/bronze



10

Preis/Stange
price/piece

270 cm	270 cm
Lagerware	Bestellware
18,22	*

113 D

TREPPENKANTE, gebohrt
STAIR NOSING, drilled

28 x 15 mm, Innenhöhe / inner-height 5 mm

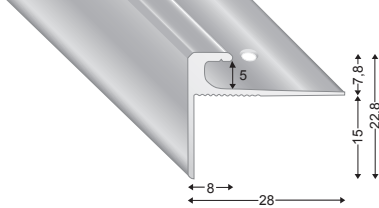

Artikel-Nr.
article-no.

Farbe
colour

VE
unit

113 DS

silber/silver



10

113 DG

gold/gold



10

113 DB

bronze/bronze



10

Preis/Stange
price/piece

270 cm	270 cm
Lagerware	Bestellware
20,14	*

111

TREPPENKANTE, gebohrt
STAIR NOSING, drilled

40 x 10,2 mm, Innenhöhe / inner-height 6,5 mm

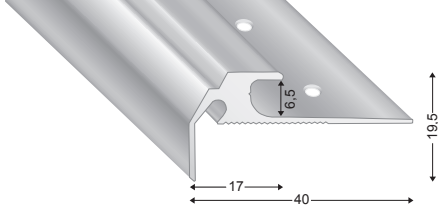

Artikel-Nr.
article-no.

Farbe
colour

VE
unit

111 S

silber/silver



10

111 G

gold/gold



10

111 B

bronze/bronze



10

Preis/Stange
price/piece

270 cm	270 cm
Lagerware	Bestellware
23,36	*

111 A

TREPPENKANTE, gebohrt
STAIR NOSING, drilled

35 x 7 mm, Innenhöhe / inner-height 4,2 mm

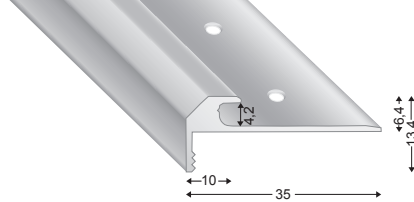

Artikel-Nr.
article-no.

Farbe
colour

VE
unit

111 AS

silber/silver



10

111 AG

gold/gold



10

111 AB

bronze/bronze



10

Preis/Stange
price/piece

270 cm	270 cm
Lagerware	Bestellware
17,90	*

111 B

TREPPENKANTE, gebohrt
STAIR NOSING, drilled

47 x 7 mm, Innenhöhe / inner-height 4,2 mm

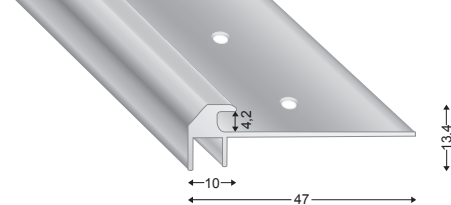

Artikel-Nr.
article-no.

Farbe
colour

VE
unit

111 BS

silber/silver



10

111 BG

gold/gold



10

Preis/Stange
price/piece

270 cm	270 cm
Lagerware	Bestellware
24,50	*

111 C

TREPPENKANTE, gebohrt
STAIR NOSING, drilled

35 x 7 mm, Innenhöhe / inner-height 5 mm

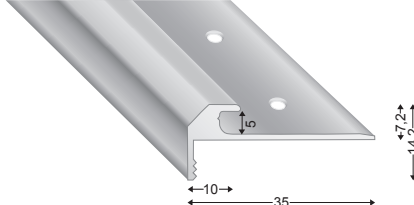

Artikel-Nr.
article-no.

Farbe
colour

VE
unit

111 CS

silber/silver



10

111 CG

gold/gold



10

111 CB

bronze/bronze



10

Preis/Stange
price/piece

270 cm	270 cm
Lagerware	Bestellware
19,12	*

* Preis auf Anfrage / price on request

15070

TREPPENKANTE, gebohrt

STAIR NOSING, drilled

40x8 mm, Innenhöhe / inner-height 7,1 mm

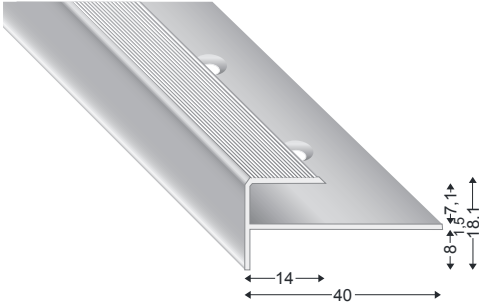

Artikel-Nr. article-no.	Farbe colour	VE unit
15070 S	silber/silver	10
15070 SD	sand/sand	10
15070 G	gold/gold	10
15070 B	bronze/bronze	10
15070 EO	titan/EO	10

Preis/Stange price/piece	
270 cm	270 cm
Lagerware	Bestellware
23,42	*

15080

TREPPENKANTE, gebohrt

STAIR NOSING, drilled

40x8 mm, Innenhöhe / inner-height 8,1 mm

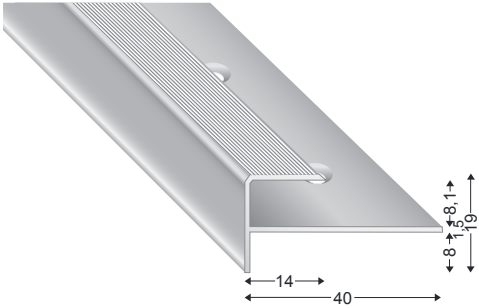

Artikel-Nr. article-no.	Farbe colour	VE unit
15080 S	silber/silver	10
15080 SD	sand/sand	10
15080 G	gold/gold	10
15080 B	bronze/bronze	10
15080 EO	titan/EO	10

Preis/Stange price/piece	
270 cm	270 cm
Lagerware	Bestellware
24,04	*

15110

TREPPENKANTE, gebohrt

STAIR NOSING, drilled

40x8 mm, Innenhöhe / inner-height 11,1 mm

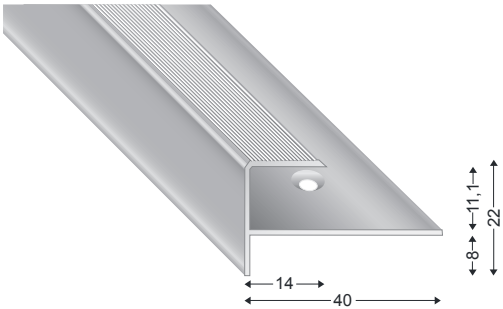

Artikel-Nr. article-no.	Farbe colour	VE unit
15110 S	silber/silver	10
15110 SD	sand/sand	10
15110 G	gold/gold	10
15110 B	bronze/bronze	10
15110 EO	titan/EO	10

Preis/Stange price/piece	
270 cm	270 cm
Lagerware	Bestellware
24,56	*

15150

TREPPENKANTE, gebohrt

STAIR NOSING, drilled

40x8 mm, Innenhöhe / inner-height 15,1 mm

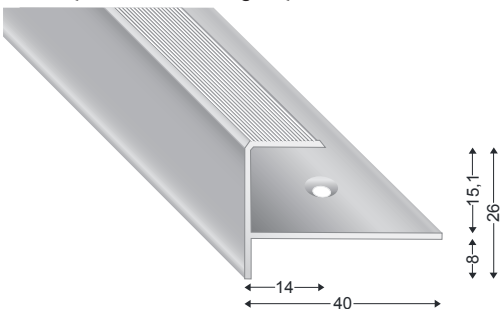

Artikel-Nr. article-no.	Farbe colour	VE unit
15150 S	silber/silver	10
15150 SD	sand/sand	10
15150 G	gold/gold	10
15150 B	bronze/bronze	10
15150 EO	titan/EO	10

Preis/Stange price/piece	
270 cm	270 cm
Lagerware	Bestellware
25,12	*

* Preis auf Anfrage / price on request

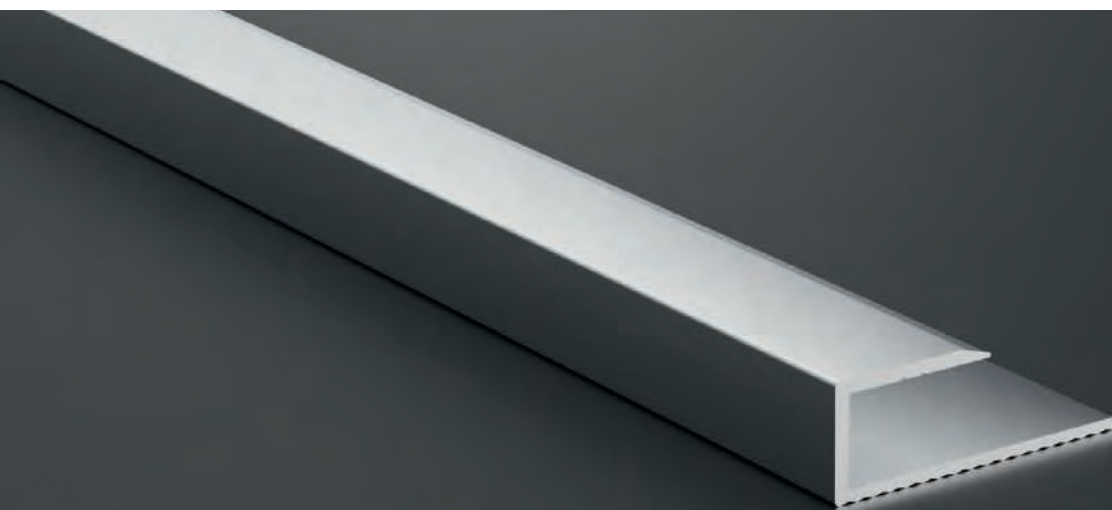

ABSCHLUSSPROFILE

aus Aluminium

END PROFILES

in aluminium

MONOPROFILE

11055

ABSCHLUSSPROFIL, ungebohrt
END PROFILE, undrilled
Höhen / heights 5,5 mm

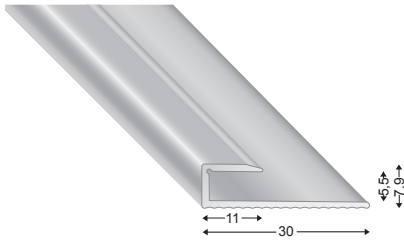

Artikel-Nr. article-no.	Farbe colour	VE unit
11055 S	silber/silver	10
11055 S 100		10
11055 SD	sand/sand	10
11055 SD 100		10
11055 G	gold/gold	10
11055 G 100		10
11055 B	bronze/bronze	10
11055 B 100		10
11055 EO	titan/EO	10
11055 EO 100		10

Preis/Stange price/piece		Preis/Stück price/piece	
270 cm	270 cm	100 cm	100 cm
Lagerware	Bestellware	Lagerware	Bestellware
14,40		5,86	
16,54	*	6,72	*
	*		*
	*		*

11070

ABSCHLUSSPROFIL, ungebohrt
END PROFILE, undrilled
Höhen / heights 7,1 mm

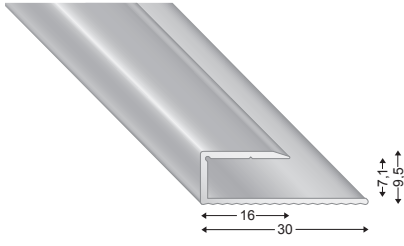

Artikel-Nr. article-no.	Farbe colour	VE unit
11070 S	silber/silver	10
11070 S 100		10
11070 SD	sand/sand	10
11070 SD 100		10
11070 G	gold/gold	10
11070 G 100		10
11070 B	bronze/bronze	10
11070 B 100		10
11070 EO	titan/EO	10
11070 EO 100		10

Preis/Stange price/piece		Preis/Stück price/piece	
270 cm	270 cm	100 cm	100 cm
Lagerware	Bestellware	Lagerware	Bestellware
15,00		6,84	
17,26	*	7,68	*
	*		*
	*		*

11080

ABSCHLUSSPROFIL, ungebohrt
END PROFILE, undrilled
Höhen / heights 8,4 mm

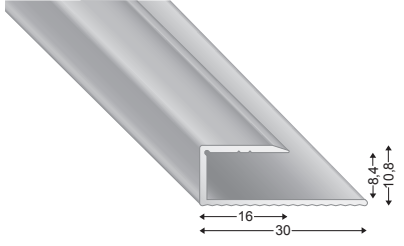

Artikel-Nr. article-no.	Farbe colour	VE unit
11080 S	silber/silver	10
11080 S 100		10
11080 SD	sand/sand	10
11080 SD 100		10
11080 G	gold/gold	10
11080 G 100		10
11080 B	bronze/bronze	10
11080 B 100		10
11080 EO	titan/EO	10
11080 EO 100		10

Preis/Stange price/piece		Preis/Stück price/piece	
270 cm	270 cm	100 cm	100 cm
Lagerware	Bestellware	Lagerware	Bestellware
15,24		6,92	
17,78	*	7,80	*
	*		*
	*		*

11100

ABSCHLUSSPROFIL, ungebohrt
END PROFILE, undrilled
Höhen / heights 10,2 mm

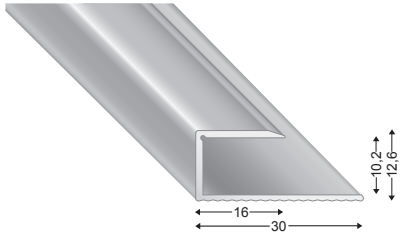

Artikel-Nr. article-no.	Farbe colour	VE unit
11100 S	silber/silver	10
11100 S 100		10
11100 SD	sand/sand	10
11100 SD 100		10
11100 G	gold/gold	10
11100 G 100		10
11100 B	bronze/bronze	10
11100 B 100		10
11100 EO	titan/EO	10
11100 EO 100		10

Preis/Stange price/piece		Preis/Stück price/piece	
270 cm	270 cm	100 cm	100 cm
Lagerware	Bestellware	Lagerware	Bestellware
15,46		6,92	
18,06	*	7,62	*
	*		*
	*		*

11110

ABSCHLUSSPROFIL, ungebohrt
END PROFILE, undrilled
Höhen / heights 11,2 mm

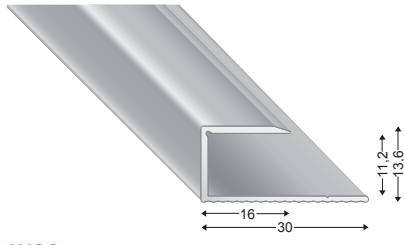

Artikel-Nr. article-no.	Farbe colour	VE unit
11110 S	silber/silver	10
11110 S 100		10
11110 SD	sand/sand	10
11110 SD 100		10
11110 G	gold/gold	10
11110 G 100		10
11110 B	bronze/bronze	10
11110 B 100		10
11110 EO	titan/EO	10
11110 EO 100		10

Preis/Stange price/piece		Preis/Stück price/piece	
270 cm	270 cm	100 cm	100 cm
Lagerware	Bestellware	Lagerware	Bestellware
15,46		7,02	
18,06	*	7,98	*
	*		*
	*		*

11120

ABSCHLUSSPROFIL, ungebohrt
END PROFILE, undrilled
Höhen / heights 12,2 mm

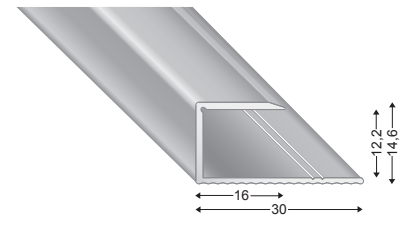

Artikel-Nr. article-no.	Farbe colour	VE unit
11120 S	silber/silver	10
11120 S 100		10
11120 SD	sand/sand	10
11120 SD 100		10
11120 G	gold/gold	10
11120 G 100		10
11120 B	bronze/bronze	10
11120 B 100		10
11120 EO	titan/EO	10
11120 EO 100		10

Preis/Stange price/piece		Preis/Stück price/piece	
270 cm	270 cm	100 cm	100 cm
Lagerware	Bestellware	Lagerware	Bestellware
17,60	*	7,76	*
	*		*
	*		*
	*		*

* Preis auf Anfrage / price on request

11130
ABSCHLUSSPROFIL, ungebohrt
 END PROFILE, undrilled
Höhen / heights 13,2 mm

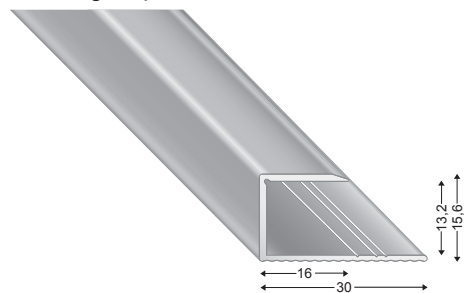

Artikel-Nr. article-no.	Farbe colour	VE unit
11130 S	silber/silver	10
11130 S 100		10
11130 SD	sand/sand	10
11130 SD 100		10
11130 G	gold/gold	10
11130 G 100		10
11130 B	bronze/bronze	10
11130 B 100		10
11130 EO	titan/EO	10
11130 EO 100		10

Preis/Stange price/piece		Preis/Stück price/piece	
270 cm	270 cm	100 cm	100 cm
Lagerware	Bestellware	Lagerware	Bestellware
17,66		7,76	
20,08		8,66	
	*		*
	*		*
	*		*

11140
ABSCHLUSSPROFIL, ungebohrt
 END PROFILE, undrilled
Höhen / heights 14,1 mm

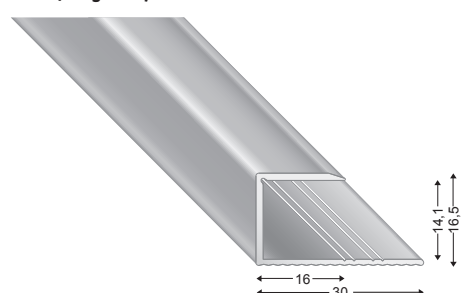

Artikel-Nr. article-no.	Farbe colour	VE unit
11140 S	silber/silver	10
11140 S 100		10
11140 SD	sand/sand	10
11140 SD 100		10
11140 G	gold/gold	10
11140 G 100		10
11140 B	bronze/bronze	10
11140 B 100		10
11140 EO	titan/EO	10
11140 EO 100		10

Preis/Stange price/piece		Preis/Stück price/piece	
270 cm	270 cm	100 cm	100 cm
Lagerware	Bestellware	Lagerware	Bestellware
18,22		8,06	
21,50		8,84	
	*		*
	*		*
	*		*

11150
ABSCHLUSSPROFIL, ungebohrt
 END PROFILE, undrilled
Höhen / heights 15,1 mm

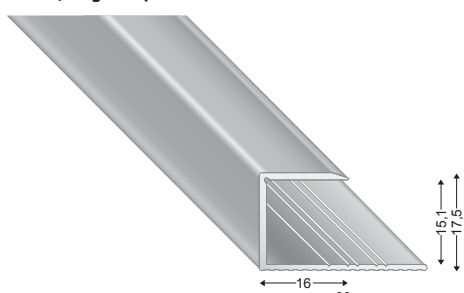

Artikel-Nr. article-no.	Farbe colour	VE unit
11150 S	silber/silver	10
11150 S 100		10
11150 SD	sand/sand	10
11150 SD 100		10
11150 G	gold/gold	10
11150 G 100		10
11150 B	bronze/bronze	10
11150 B 100		10
11150 EO	titan/EO	10
11150 EO 100		10

Preis/Stange price/piece		Preis/Stück price/piece	
270 cm	270 cm	100 cm	100 cm
Lagerware	Bestellware	Lagerware	Bestellware
18,46		8,16	
21,78		9,36	
	*		*
	*		*
	*		*

11180
ABSCHLUSSPROFIL, ungebohrt
 END PROFILE, undrilled
Höhen / heights 18,2 mm

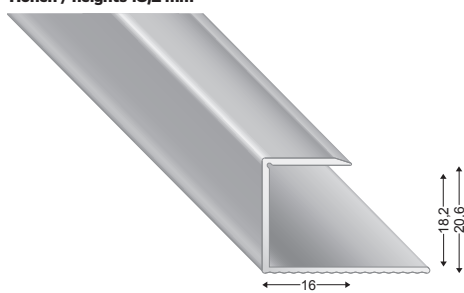

Artikel-Nr. article-no.	Farbe colour	VE unit
11180 S	silber/silver	10
11180 SD	sand/sand	10
11180 G	gold/gold	10
11180 B	bronze/bronze	10

Preis/Stange price/piece		Preis/Stück price/piece	
270 cm	270 cm	100 cm	100 cm
Lagerware	Bestellware	Lagerware	Bestellware
19,76			
	*		
	*		
	*		

11220
ABSCHLUSSPROFIL, ungebohrt
 END PROFILE, undrilled
Höhen / heights 22,2 mm

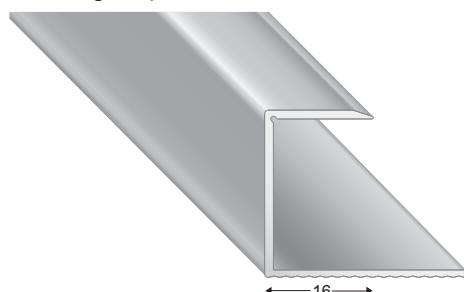

Artikel-Nr. article-no.	Farbe colour	VE unit
11220 S	silber/silver	10
11220 SD	sand/sand	10
11220 G	gold/gold	10
11220 B	bronze/bronze	10

Preis/Stange price/piece		Preis/Stück price/piece	
270 cm	270 cm	100 cm	100 cm
Lagerware	Bestellware	Lagerware	Bestellware
20,54			
	*		
	*		
	*		

* Preis auf Anfrage / price on request

16070

ABSCHLUSSPROFIL, ungebohrt
END PROFILE, undrilled
16,5 x 5,7 mm

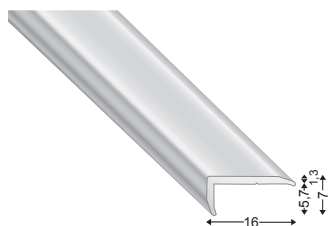

Artikel-Nr. article-no.	Farbe colour	VE unit
16070 S	silber/silver	10
16070 EO	titan/EO	10

Preis/Stange price/piece	
270 cm	270 cm
Lagerware	Bestellware
6,78	
7,00	

16100

ABSCHLUSSPROFIL, ungebohrt
END PROFILE, undrilled
16 x 8,7 mm

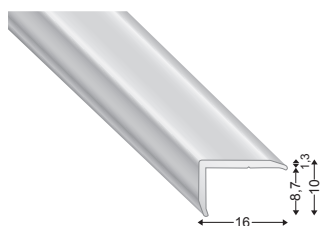

Artikel-Nr. article-no.	Farbe colour	VE unit
16100 S	silber/silver	10
16100 EO	titan/EO	10

Preis/Stange price/piece	
270 cm	270 cm
Lagerware	Bestellware
7,68	
7,96	

16120

ABSCHLUSSPROFIL, ungebohrt
END PROFILE, undrilled
20 x 8,7 mm

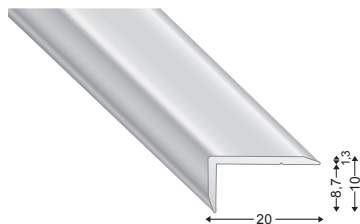

Artikel-Nr. article-no.	Farbe colour	VE unit
16120 S	silber/silver	10
16120 EO	titan/EO	10

Preis/Stange price/piece	
270 cm	270 cm
Lagerware	Bestellware
8,92	
9,20	

114

ABSCHLUSSPROFIL, gebohrt
END PROFILE, drilled
Höhen bis / heights up to 6,5 mm

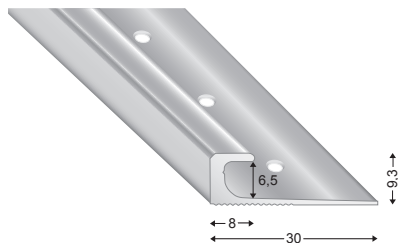

Artikel-Nr. article-no.	Farbe colour	VE unit
114 S	silber/silver	10
114 G	gold/gold	10
114 B	bronze/bronze	10

Preis/Stange price/piece	
270 cm	270 cm
Lagerware	Bestellware
16,46	
	*
	*

115

ABSCHLUSSPROFIL, gebohrt
END PROFILE, drilled
Höhen bis / heights up to 4,5 mm

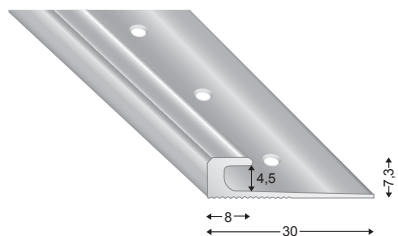

Artikel-Nr. article-no.	Farbe colour	VE unit
115 S	silber/silver	10
115 G	gold/gold	10
115 B	bronze/bronze	10

Preis/Stange price/piece	
270 cm	270 cm
Lagerware	Bestellware
16,10	
	*
	*

* Preis auf Anfrage / price on request

115 A

ABSCHLUSSPROFIL, gebohrt
END PROFILE, drilled

Höhen bis / heights up to 5 mm

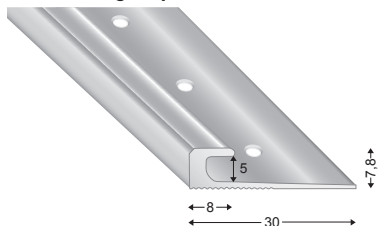

Artikel-Nr. article-no. Farbe colour VE unit

115 A S	silber/silver	S	10
115 A G	gold/gold	G	10
115 A B	bronze/bronze	B	10

Preis/Stange price/piece

270 cm Lagerware	270 cm Bestellware
16,86	*

115 B

ABSCHLUSSPROFIL, gebohrt
END PROFILE, drilled

Höhen bis / heights up to 2,5 mm

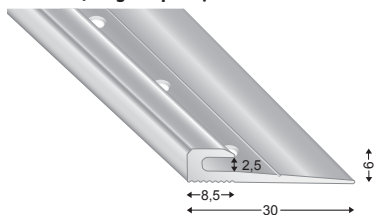

Artikel-Nr. article-no. Farbe colour VE unit

115 B S	silber/silver	S	10
115 B G	gold/gold	G	10
115 B B	bronze/bronze	B	10

Preis/Stange price/piece

270 cm Lagerware	270 cm Bestellware
15,86	*

108 A

ABSCHLUSSPROFIL, gebohrt - Nase 1 mm
END PROFILE, drilled - nose 1 mm

Höhen bis / heights up to 5 mm

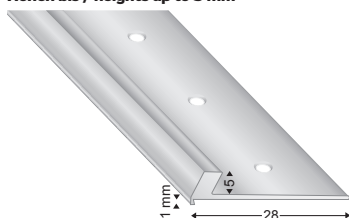

Artikel-Nr. article-no. Farbe colour VE unit

108 A S	silber/silver	S	10
108 A G	gold/gold	G	10
108 A B	bronze/bronze	B	10

Preis/Stange price/piece

270 cm Lagerware	270 cm Bestellware
14,90	*

108 B

ABSCHLUSSPROFIL, gebohrt - Nase 1 mm
END PROFILE, drilled - nose 1 mm

Höhen bis / heights up to 3 mm

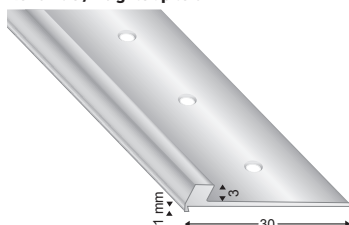

Artikel-Nr. article-no. Farbe colour VE unit

108 B S	silber/silver	S	10
108 B G	gold/gold	G	10
108 B B	bronze/bronze	B	10

Preis/Stange price/piece

270 cm Lagerware	270 cm Bestellware
12,74	*

108 C

ABSCHLUSSPROFIL, gebohrt
END PROFILE, drilled

Höhen bis / heights up to 2,2 mm

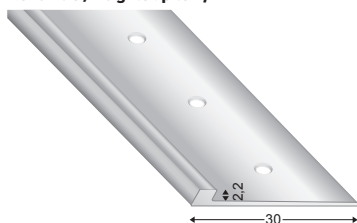

Artikel-Nr. article-no. Farbe colour VE unit

108 C S	silber/silver	S	10
108 C G	gold/gold	G	10
108 C B	bronze/bronze	B	10

Preis/Stange price/piece

270 cm Lagerware	270 cm Bestellware
12,32	*

108 K

ABSCHLUSSPROFIL, gebohrt
END PROFILE, drilled

Höhen bis / heights up to 3,7 mm

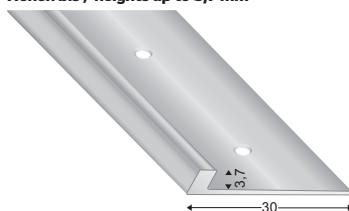

Artikel-Nr. article-no. Farbe colour VE unit

108 K S	silber/silver	S	10
108 K G	gold/gold	G	10
108 K B	bronze/bronze	B	10

Preis/Stange price/piece

270 cm Lagerware	270 cm Bestellware
13,14	*

* Preis auf Anfrage / price on request

3C

U-PROFILE

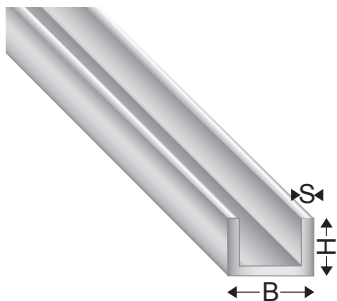

Artikel-Nr. article-no.	Farbe colour	VE unit	Maße size H/B/H/S	Preis/Stange price/piece	
				300 cm	300 cm
				Lagerware	Bestellware
6661 S	silber/silver	s 10	6×6×6×1	3,88	
8881 S	silber/silver	s 10	8×8×8×1	5,08	
1010102 S	silber/silver	s 10	10×10×10×2	11,04	
1212122 S	silber/silver	s 10	12×12×12×2	13,42	
1515152 S	silber/silver	s 10	15×15×15×2	17,00	
2020202 S	silber/silver	s 10	20×20×20×2	22,94	
2525252 S	silber/silver	s 10	25×25×25×2	28,90	
3030302 S	silber/silver	s 10	30×30×30×2	34,84	
4040402 S	silber/silver	s 10	40×40×40×2	46,76	

U-PROFILE

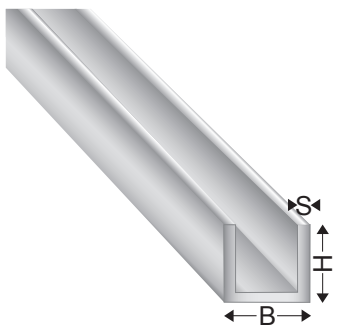

Artikel-Nr. article-no.	Farbe colour	VE unit	Maße size H/B/H/S	Preis/Stange price/piece	
				300 cm	300 cm
				Lagerware	Bestellware
2015201 S	silber/silver	s 10	20×15×20×1,5	16,20	
2017201 S	silber/silver	s 10	20×17×20×1,5	16,54	
1020102 S	silber/silver	s 10	10×20×10×2	15,06	
1520152 S	silber/silver	s 10	15×20×15×2	19,04	
3020302 S	silber/silver	s 10	30×20×30×2	30,86	
4020402 S	silber/silver	s 10	40×20×40×2	38,82	
5020502 S	silber/silver	s 10	50×20×50×2	46,76	
2030202 S	silber/silver	s 10	20×30×20×2	26,92	
2040202 S	silber/silver	s 10	20×40×20×2	30,86	
3050303 S	silber/silver	s 10	30×50×30×3	62,62	

andere Größen auf Anfrage / other measurements on request



ÜBERGANGSPROFILE

aus Aluminium

JOINING PROFILES

in aluminium

12070

ÜBERGANGSPROFIL, ungebohrt
JOINING PROFILE, undrilled
Innenhöhe / inner height 7,1 mm

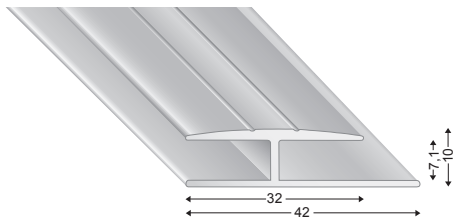

Artikel-Nr. article-no.	Farbe colour	VE unit
12070 S	silber/silver	10
12070 SD	sand/sand	10
12070 G	gold/gold	10
12070 B	bronze/bronze	10

Preis/Stange price/piece	
270 cm	270 cm
Lagerware	Bestellware
25,00	*

12080

ÜBERGANGSPROFIL, ungebohrt
JOINING PROFILE, undrilled
Innenhöhe / inner height 8,4 mm

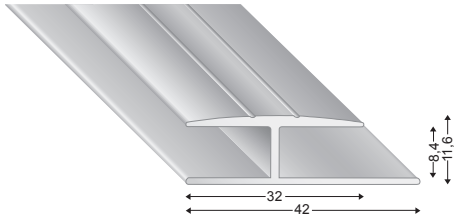

Artikel-Nr. article-no.	Farbe colour	VE unit
12080 S	silber/silver	10
12080 SD	sand/sand	10
12080 G	gold/gold	10
12080 B	bronze/bronze	10

Preis/Stange price/piece	
270 cm	270 cm
Lagerware	Bestellware
26,26	*

12110

ÜBERGANGSPROFIL, ungebohrt
JOINING PROFILE, undrilled
Innenhöhe / inner height 11,4 mm

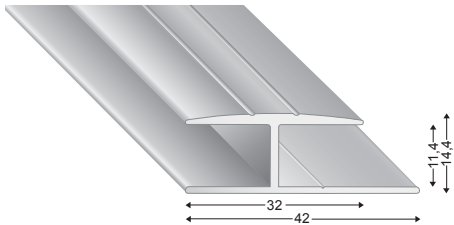

Artikel-Nr. article-no.	Farbe colour	VE unit
12110 S	silber/silver	10
12110 SD	sand/sand	10
12110 G	gold/gold	10
12110 B	bronze/bronze	10

Preis/Stange price/piece	
270 cm	270 cm
Lagerware	Bestellware
26,42	*

12140

ÜBERGANGSPROFIL, ungebohrt
JOINING PROFILE, undrilled
Innenhöhe / inner height 14,1 mm

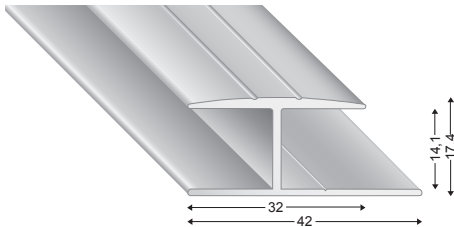

Artikel-Nr. article-no.	Farbe colour	VE unit
12140 S	silber/silver	10
12140 SD	sand/sand	10
12140 G	gold/gold	10
12140 B	bronze/bronze	10

Preis/Stange price/piece	
270 cm	270 cm
Lagerware	Bestellware
27,66	*

12150

ÜBERGANGSPROFIL, ungebohrt
JOINING PROFILE, undrilled
Innenhöhe / inner height 15,1 mm

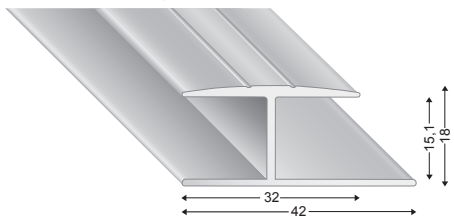

Artikel-Nr. article-no.	Farbe colour	VE unit
12150 S	silber/silver	10
12150 SD	sand/sand	10
12150 G	gold/gold	10
12150 B	bronze/bronze	10

Preis/Stange price/piece	
270 cm	270 cm
Lagerware	Bestellware
28,16	*

TS001

ÜBERGANGSPROFIL, gebohrt
JOINING PROFILE, drilled
30 mm

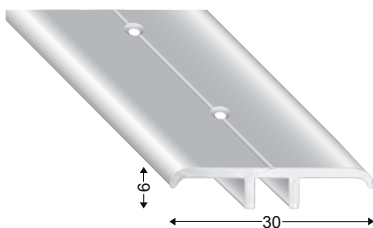

Artikel-Nr. article-no.	Farbe colour	VE unit
TS001 S	silber/silver	10

Preis/Stück price/piece	
109 cm	109 cm
Lagerware	Bestellware
	12,00

* Preis auf Anfrage / price on request

1407

ÜBERGANGSPROFIL, gebohrt
JOINING PROFILE, drilled
14 x 7 mm

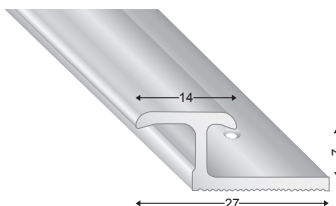

Innenhöhe 7 mm / inner-height 7 mm

Artikel-Nr. article-no.	Farbe colour	VE unit
1407 S	silber/silver	10
1407 SD	sand/sand	10
1407 G	gold/gold	10
1407 B	bronze/bronze	10
1407 EO	titan/EO	10

Preis/Stange price/piece	
270 cm	270 cm
Lagerware	Bestellware
17,90	*
	*
	*
	*

3D

13514 A

ÜBERGANGSPROFIL, T-Form, biegefähig
JOINING PROFILE, T-shape, bendable
14 x 2 mm

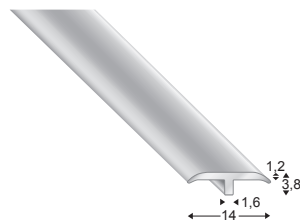

Artikel-Nr. article-no.	Farbe colour	VE unit
13514 A S	silber/silver	10
13514 A SD	sand/sand	10
13514 A G	gold/gold	10
13514 A B	bronze/bronze	10
13514 A EO	titan/EO	10

Preis/Stange price/piece	
270 cm	270 cm
Lagerware	Bestellware
10,06	*
	*
	*
	*

13514

ÜBERGANGSPROFIL, T-Form, biegefähig
JOINING PROFILE, T-shape, bendable
14 x 7 mm

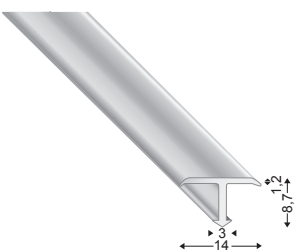

Artikel-Nr. article-no.	Farbe colour	VE unit
13514 S	silber/silver	10
13514 SD	sand/sand	10
13514 G	gold/gold	10
13514 B	bronze/bronze	10
13514 EO	titan/EO	10

Preis/Stange price/piece	
270 cm	270 cm
Lagerware	Bestellware
14,56	
16,86	
16,86	
17,90	
19,76	

13520

ÜBERGANGSPROFIL, T-Form, biegefähig
JOINING PROFILE, T-shape, bendable
20 x 7 mm

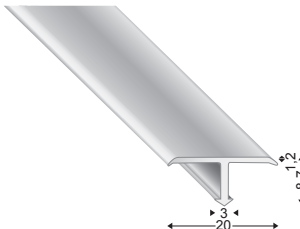

Artikel-Nr. article-no.	Farbe colour	VE unit
13520 S	silber/silver	10
13520 SD	sand/sand	10
13520 G	gold/gold	10
13520 B	bronze/bronze	10
13520 EO	titan/EO	10

Preis/Stange price/piece	
270 cm	270 cm
Lagerware	Bestellware
15,40	
17,78	
17,78	
19,48	
18,12	

13526

ÜBERGANGSPROFIL, T-Form, biegefähig
JOINING PROFILE, T-shape, bendable
26 x 7 mm

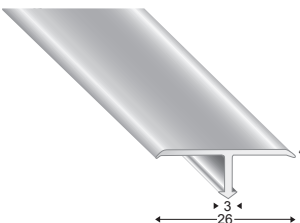

Artikel-Nr. article-no.	Farbe colour	VE unit
13526 S	silber/silver	10
13526 SD	sand/sand	10
13526 G	gold/gold	10
13526 B	bronze/bronze	10
13526 EO	titan/EO	10

Preis/Stange price/piece	
270 cm	270 cm
Lagerware	Bestellware
18,12	
20,42	
20,42	
21,44	
21,44	

* Preis auf Anfrage / price on request

301 A GEB

ÜBERGANGSPROFIL, gebohrt
JOINING PROFILE, drilled

25 mm

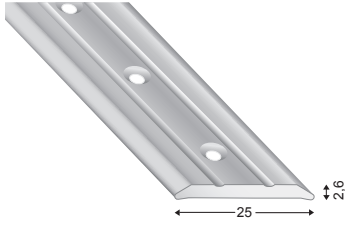

Artikel-Nr.
article-no.

Farbe
colour

VE
unit

Preis/Stange
price/piece

Preis/Stück
price/piece

301 A S GEB	silber/silver	S	10
301 A SD GEB	sand/sand	SD	10
301 A G GEB	gold/gold	G	10

270 cm		270 cm	
Lagerware	Bestellware	Lagerware	Bestellware
15,86			*

100 cm		100 cm	
Lagerware	Bestellware	Lagerware	Bestellware

301 A UNG

ÜBERGANGSPROFIL, ungebohrt
JOINING PROFILE, undrilled

25 mm

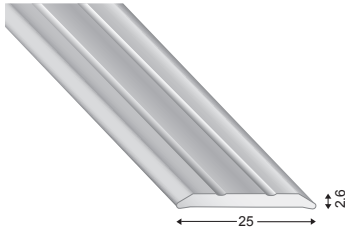

Artikel-Nr.
article-no.

Farbe
colour

VE
unit

Preis/Stange
price/piece

Preis/Stück
price/piece

301 A S	silber/silver	S	10
301 A SD	sand/sand	SD	10
301 A G	gold/gold	G	10
301 A B	bronze/bronze	B	10
301 A EO	titan/EO	titan	10

270 cm		270 cm	
Lagerware	Bestellware	Lagerware	Bestellware
14,18			
16,70			
16,70			
17,96			
17,04			

100 cm		100 cm	
Lagerware	Bestellware	Lagerware	Bestellware

301 A SKL

ÜBERGANGSPROFIL, selbstklebend
JOINING PROFILE, self-adhesive

25 mm

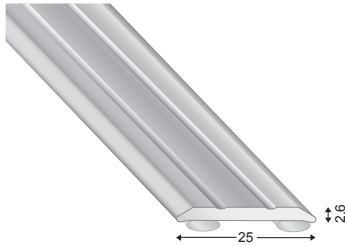

Artikel-Nr.
article-no.

Farbe
colour

VE
unit

Preis/Stange
price/piece

Preis/Stück
price/piece

301 A S SKL	silber/silver	S	10
301 A S 100			10
301 A SD SKL	sand/sand	SD	10
301 A SD 100			10
301 A G SKL	gold/gold	G	10
301 A G 100			10
301 A B SKL	bronze/bronze	B	10
301 A B 100			10
301 A EO SKL	titan/EO	titan	10
301 A EO 100			10

270 cm		270 cm	
Lagerware	Bestellware	Lagerware	Bestellware
16,92			
19,52			
19,52			
20,78			
19,98			

100 cm		100 cm	
Lagerware	Bestellware	Lagerware	Bestellware
		7,58	
		7,98	
		7,98	
		9,04	
		9,04	

301

ÜBERGANGSPROFIL, gebohrt
JOINING PROFILE, drilled

30 mm

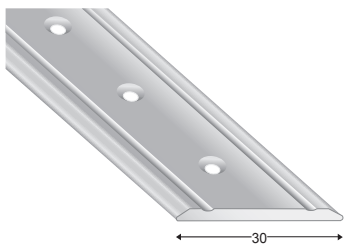

Artikel-Nr.
article-no.

Farbe
colour

VE
unit

Preis/Stange
price/piece

Preis/Stück
price/piece

301 S	silber/silver	S	10
301 S 100			10
301 SD	sand/sand	SD	10
301 SD 100			10
301 G	gold/gold	G	10
301 G 100			10
301 B	bronze/bronze	B	10
301 B 100			10
301 EO	titan/EO	titan	10
301 EO 100			10

270 cm		270 cm	
Lagerware	Bestellware	Lagerware	Bestellware
16,60			
19,18			
19,18			
20,38			
19,52			

100 cm		100 cm	
Lagerware	Bestellware	Lagerware	Bestellware
		7,44	
		8,38	
		8,38	
		8,84	
		8,84	

301 X

ÜBERGANGSPROFIL, gebohrt, verpackt mit Schrauben
JOINING PROFILE, drilled, packed with screws

30 mm

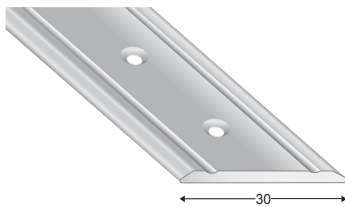

Artikel-Nr.
article-no.

Farbe
colour

VE
unit

Preis/Stange
price/piece

Preis/Stück
price/piece

301 S X	silber/silver	S	10
301 SD X	sand/sand	SD	10

270 cm		270 cm	
Lagerware	Bestellware	Lagerware	Bestellware
19,72			
22,32			

100 cm		100 cm	
Lagerware	Bestellware	Lagerware	Bestellware

NEU! 270 cm Stangen verpackt mit Schrauben und Dübel
NEW! 270 cm profiles packed with screws and dowels

* Preis auf Anfrage / price on request



638
ÜBERGANGSPROFIL, gebohrt
 JOINING PROFILE, drilled
38 mm

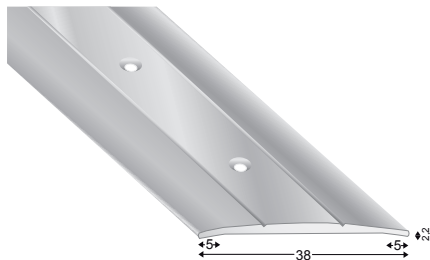

Artikel-Nr. article-no.	Farbe colour	VE unit
638 S GEB	silber/silver	10
638 S 100		10
638 SD GEB	sand/sand	10
638 SD 100		10
638 G GEB	gold/gold	10
638 G 100		10
638 B GEB	bronze/bronze	10
638 B 100		10
638 EO GEB	titan/titan	10
638 EO 100		10

Preis/Stange price/piece		Preis/Stück price/piece	
270 cm	270 cm	100 cm	100 cm
Lagerware	Bestellware	Lagerware	Bestellware
16,60		7,30	
17,38		7,54	
17,38		7,54	
16,86		7,36	
16,86		7,36	

638 UNG
ÜBERGANGSPROFIL, ungebohrt
 JOINING PROFILE, undrilled
38 mm

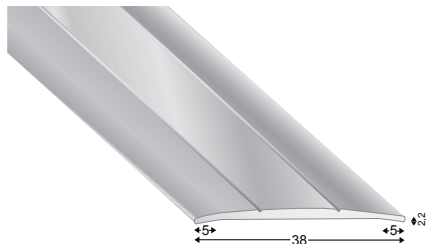

Artikel-Nr. article-no.	Farbe colour	VE unit
638 S UNG	silber/silver	10
638 SD UNG	sand/sand	10
638 G UNG	gold/gold	10
638 B UNG	bronze/bronze	10
638 EO UNG	titan/titan	10

Preis/Stange price/piece		Preis/Stück price/piece	
270 cm	270 cm	100 cm	100 cm
Lagerware	Bestellware	Lagerware	Bestellware
14,56			
15,70			
15,70			
14,78			
14,78			

638 SKL
ÜBERGANGSPROFIL, selbstklebend
 JOINING PROFILE, self-adhesive
38 mm

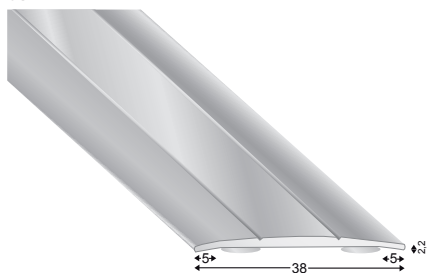

Artikel-Nr. article-no.	Farbe colour	VE unit
638 S SKL	silber/silver	10
638 S 100 S		10
638 SD SKL	sand/sand	10
638 SD 100 S		10
638 G SKL	gold/gold	10
638 G 100 S		10
638 B SKL	bronze/bronze	10
638 B 100 S		10
638 EO SKL	titan/titan	10
638 EO 100 S		10
638 SW SKL	eloxiert 9005	10
638 SW 100 S		10

Preis/Stange price/piece		Preis/Stück price/piece	
270 cm	270 cm	100 cm	100 cm
Lagerware	Bestellware	Lagerware	Bestellware
19,12		7,98	
20,32		8,30	
20,32		8,30	
19,42		8,02	
19,42		8,02	
	*	8,02	*

303
ÜBERGANGSPROFIL, gebohrt
 JOINING PROFILE, drilled
31,7 mm

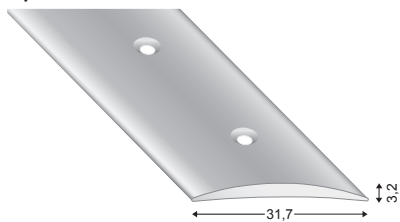

Artikel-Nr. article-no.	Farbe colour	VE unit
303 S	silber/silver	10

Preis/Stange price/piece		Preis/Stück price/piece	
270 cm	270 cm	100 cm	100 cm
Lagerware	Bestellware	Lagerware	Bestellware
16,46			

304 GEB
ÜBERGANGSPROFIL, gebohrt
 JOINING PROFILE, drilled
38 mm

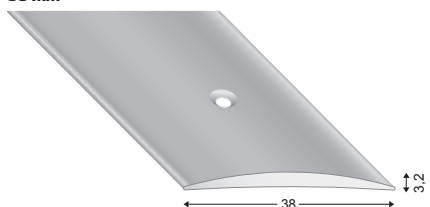

Artikel-Nr. article-no.	Farbe colour	VE unit
304 S GEB	silber/silver	10

Preis/Stange price/piece		Preis/Stück price/piece	
270 cm	270 cm	100 cm	100 cm
Lagerware	Bestellware	Lagerware	Bestellware
20,38			

304 UNG
ÜBERGANGSPROFIL, ungebohrt
 JOINING PROFILE, undrilled
38 mm

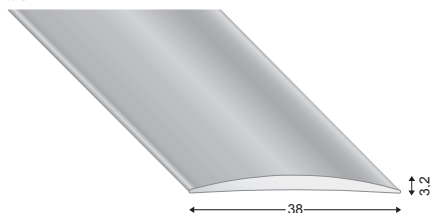

Artikel-Nr. article-no.	Farbe colour	VE unit
304 S	silber/silver	10

Preis/Stange price/piece		Preis/Stück price/piece	
270 cm	270 cm	100 cm	100 cm
Lagerware	Bestellware	Lagerware	Bestellware
18,86			

* Preis auf Anfrage / price on request

503 20

ÜBERGANGSPROFIL, selbstklebend
JOINING PROFILE, self-adhesive

20 mm

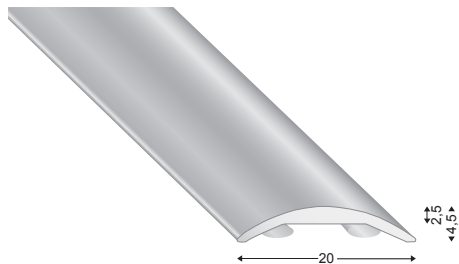

Artikel-Nr.
article-no.

Farbe
colour

VE
unit

Preis/Stange
price/piece

Preis/Stück
price/piece

503 20 S 503 20 S 100
--

silber/silver



10

270 cm		270 cm	
Lagerware	Bestellware	Lagerware	Bestellware
21,02			

100 cm		100 cm	
Lagerware	Bestellware	Lagerware	Bestellware
8,60			

803 30

ÜBERGANGSPROFIL, gebohrt
JOINING PROFILE, drilled

30 mm

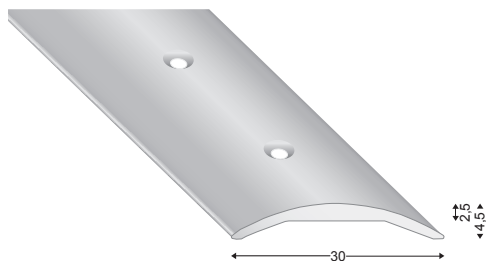

Artikel-Nr.
article-no.

Farbe
colour

VE
unit

Preis/Stange
price/piece

Preis/Stück
price/piece

803 30 S	silber/silver	S	10
803 30 S 100			10
803 30 SD	sand/sand	SD	10
803 30 SD100			10
803 30 G	gold/gold	G	10
803 30 G 100			10
803 30 B	bronze/bronze	B	10
803 30 B 100			10
803 30 EO	titan/titan	titan	10
803 30 EO100			10

270 cm		270 cm	
Lagerware	Bestellware	Lagerware	Bestellware
20,82			
22,96			
22,96			
27,42			
23,36			

100 cm		100 cm	
Lagerware	Bestellware	Lagerware	Bestellware
9,08			
9,80			
9,80			
11,52			
11,40			

803 30 UNG

ÜBERGANGSPROFIL, ungebohrt
JOINING PROFILE, undrilled

30 mm

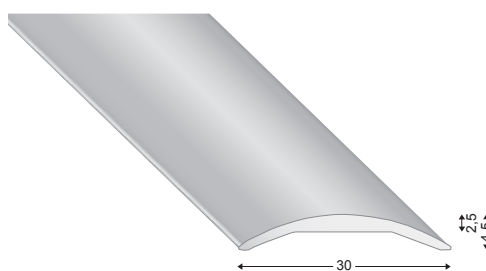

Artikel-Nr.
article-no.

Farbe
colour

VE
unit

Preis/Stange
price/piece

Preis/Stück
price/piece

803 30 S UNG	silber/silver	S	10
803 30 SD UN	sand/sand	SD	10
803 30 G UNG	gold/gold	G	10
803 30 B UNG	bronze/bronze	B	10
803 30 EO UN	titan/titan	titan	10

270 cm		270 cm	
Lagerware	Bestellware	Lagerware	Bestellware
20,82			
22,96			
22,96			
27,42			
23,36			

100 cm		100 cm	
Lagerware	Bestellware	Lagerware	Bestellware

503 30

ÜBERGANGSPROFIL, selbstklebend
JOINING PROFILE, self-adhesive

30 mm

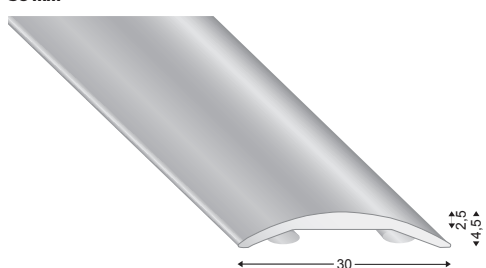

Artikel-Nr.
article-no.

Farbe
colour

VE
unit

Preis/Stange
price/piece

Preis/Stück
price/piece

503 30 S	silber/silver	S	10
503 30 S 100			10
503 30 SD	sand/sand	SD	10
503 30 SD100			10
503 30 G	gold/gold	G	10
503 30 G 100			10
503 30 B	bronze/bronze	B	10
503 30 B 100			10
503 30 EO	titan/titan	titan	10
503 30 EO100			10

270 cm		270 cm	
Lagerware	Bestellware	Lagerware	Bestellware
25,50			
27,72			
27,72			
32,10			
28,28			

100 cm		100 cm	
Lagerware	Bestellware	Lagerware	Bestellware
10,48			
11,40			
11,40			
13,18			
13,18			



803 40

ÜBERGANGSPROFIL, gebohrt
JOINING PROFILE, drilled

40 mm

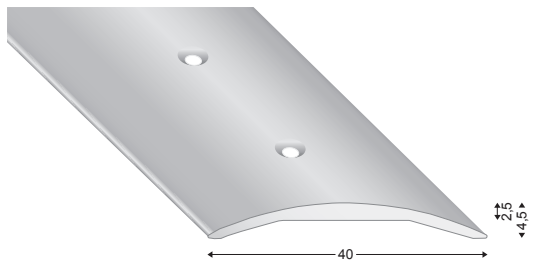

Artikel-Nr. article-no.	Farbe colour	VE unit
803 40 S	silber/silver	S
803 40 S 100	silber/silver	S
803 40 SD	sand/sand	SD
803 40 SD100	sand/sand	SD
803 40 G	gold/gold	G
803 40 G 100	gold/gold	G
803 40 B	bronze/bronze	B
803 40 B 100	bronze/bronze	B
803 40 EO	titan/EO	titan
803 40 EO100	titan/EO	titan

Preis/Stange price/piece	
270 cm	270 cm
Lagerware	Bestellware
24,60	
26,82	
26,82	
31,90	
27,32	

Preis/Stück price/piece	
100 cm	100 cm
Lagerware	Bestellware
10,46	
11,28	
11,28	
13,16	
11,54	

803 40 UNG

ÜBERGANGSPROFIL, ungebohrt
JOINING PROFILE, undrilled

40 mm

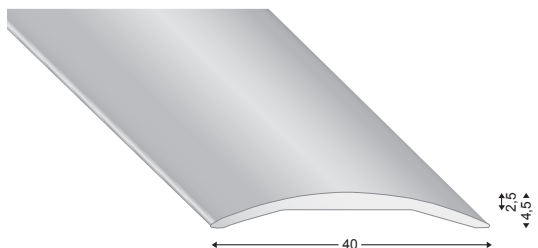

Artikel-Nr. article-no.	Farbe colour	VE unit
803 40 S UNG	silber/silver	S
803 40 SD UN	sand/sand	SD
803 40 G UNG	gold/gold	G
803 40 B UNG	bronze/bronze	B
803 40 EO UN	titan/EO	titan

Preis/Stange price/piece	
270 cm	270 cm
Lagerware	Bestellware
24,60	
26,82	
26,82	
31,90	
27,38	

Preis/Stück price/piece	
100 cm	100 cm
Lagerware	Bestellware

503 40

ÜBERGANGSPROFIL, selbstklebend
JOINING PROFILE, self-adhesive

40 mm

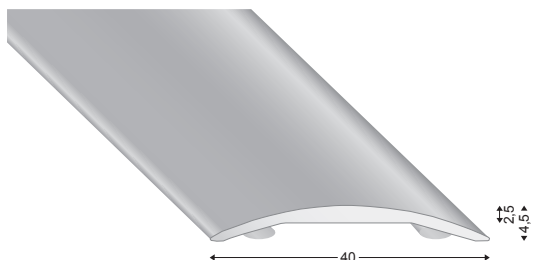

Artikel-Nr. article-no.	Farbe colour	VE unit
503 40 S	silber/silver	S
503 40 S 100	silber/silver	S
503 40 SD	sand/sand	SD
503 40 SD100	sand/sand	SD
503 40 G	gold/gold	G
503 40 G 100	gold/gold	G
503 40 B	bronze/bronze	B
503 40 B 100	bronze/bronze	B
503 40 EO	titan/EO	titan
503 40 EO100	titan/EO	titan

Preis/Stange price/piece	
270 cm	270 cm
Lagerware	Bestellware
29,28	
31,38	
31,38	
36,52	
32,10	

Preis/Stück price/piece	
100 cm	100 cm
Lagerware	Bestellware
12,04	
12,90	
12,90	
15,02	
13,18	

803 50

ÜBERGANGSPROFIL, gebohrt
JOINING PROFILE, drilled

50 mm

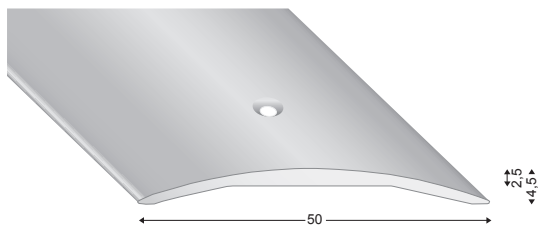

Artikel-Nr. article-no.	Farbe colour	VE unit
803 50 S	silber/silver	S
803 50 S 100	silber/silver	S
803 50 SD	sand/sand	SD
803 50 SD100	sand/sand	SD
803 50 G	gold/gold	G
803 50 G 100	gold/gold	G
803 50 B	bronze/bronze	B
803 50 B 100	bronze/bronze	B

Preis/Stange price/piece	
270 cm	270 cm
Lagerware	Bestellware
28,22	
30,40	
	*
	*

Preis/Stück price/piece	
100 cm	100 cm
Lagerware	Bestellware
11,76	
12,62	
	*
	*

803 50 UNG

ÜBERGANGSPROFIL, ungebohrt
JOINING PROFILE, undrilled

50 mm

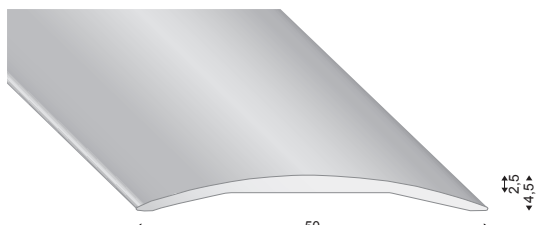

Artikel-Nr. article-no.	Farbe colour	VE unit
803 50 S UNG	silber/silver	S
803 50 SD UN	sand/sand	SD
803 50 G UNG	gold/gold	G
803 50 B UNG	bronze/bronze	B

Preis/Stange price/piece	
270 cm	270 cm
Lagerware	Bestellware
28,22	
30,40	
	*
	*

Preis/Stück price/piece	
100 cm	100 cm
Lagerware	Bestellware

503 50

ÜBERGANGSPROFIL, selbstklebend
JOINING PROFILE, self-adhesive

50 mm

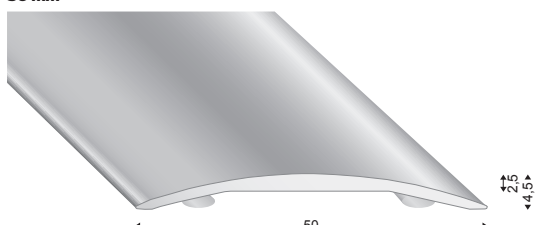

Artikel-Nr. article-no.	Farbe colour	VE unit
503 50 S	silber/silver	S
503 50 S 100	silber/silver	S
503 50 SD	sand/sand	SD
503 50 SD100	sand/sand	SD
503 50 G	gold/gold	G
503 50 G 100	gold/gold	G
503 50 B	bronze/bronze	B
503 50 B 100	bronze/bronze	B

Preis/Stange price/piece	
270 cm	270 cm
Lagerware	Bestellware
32,84	
35,04	
	*
	*

Preis/Stück price/piece	
100 cm	100 cm
Lagerware	Bestellware
13,50	
14,40	
	*
	*

* Preis auf Anfrage / price on request

136 CP 8 UNG

ÜBERGANGSPROFIL, ungebohrt
JOINING PROFILE, undrilled
80 mm

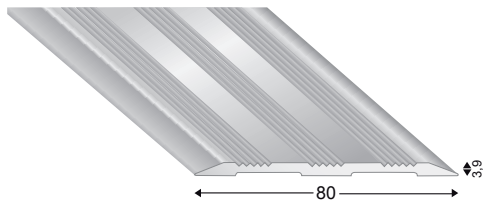

Artikel-Nr. article-no.	Farbe colour	VE unit
136 CP 8 US	silber/silver	10

Preis/Stange price/piece	
270 cm	270 cm
Lagerware	Bestellware
86,00	

136 CP 8

ÜBERGANGSPROFIL, selbstklebend
JOINING PROFILE, self-adhesive
80 mm

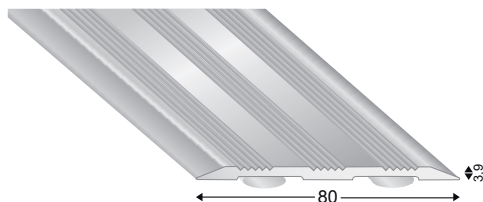

Artikel-Nr. article-no.	Farbe colour	VE unit
136 CP 8 S	silber/silver	10

Preis/Stange price/piece	
270 cm	270 cm
Lagerware	Bestellware
98,26	

108 F

ÜBERGANGSPROFIL, gebohrt
JOINING PROFILE, drilled
Innenhöhe / inner height 3 mm

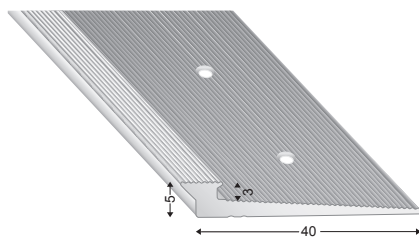

Artikel-Nr. article-no.	Farbe colour	VE unit
108 FS	silber/silver	10

Preis/Stange price/piece	
270 cm	270 cm
Lagerware	Bestellware
26,62	

108 G

ÜBERGANGSPROFIL, gebohrt
JOINING PROFILE, drilled
Innenhöhe / inner height 4 mm

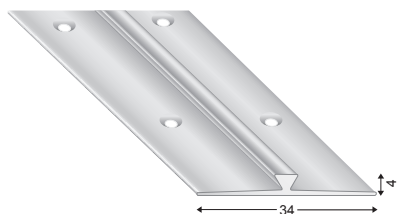

Artikel-Nr. article-no.	Farbe colour	VE unit
108 GS	silber/silver	10

Preis/Stange price/piece	
270 cm	270 cm
Lagerware	Bestellware
14,00	

108 I

ÜBERGANGSPROFIL, gebohrt
JOINING PROFILE, drilled
Innenhöhe / inner height 2,5 mm

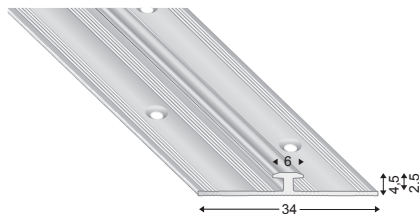

Artikel-Nr. article-no.	Farbe colour	VE unit
108 IS	silber/silver	10

Preis/Stange price/piece	
270 cm	270 cm
Lagerware	Bestellware
21,60	

108 J

ÜBERGANGSPROFIL, gebohrt
JOINING PROFILE, drilled
Innenhöhe / inner height 4,5 mm

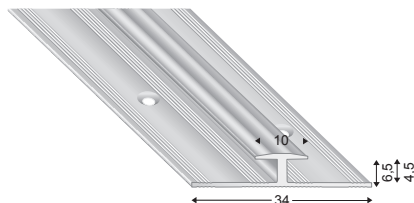

Artikel-Nr. article-no.	Farbe colour	VE unit
108 JS	silber/silver	10

Preis/Stange price/piece	
270 cm	270 cm
Lagerware	Bestellware
22,74	



AUSGLEICHSPROFILE

aus Aluminium

LEVEL ADAPTING PROFILES

in aluminium

201

AUSGLEICHSPROFIL, gebohrt
LEVEL ADAPTING PROFILE, drilled
Höhen bis / heights up to 3,5 mm

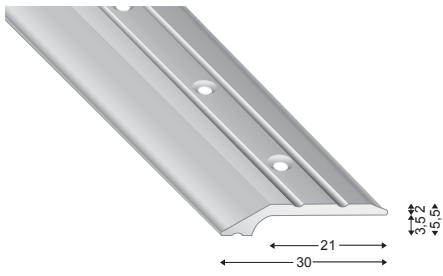

Artikel-Nr. article-no.	Farbe colour	VE unit
201 S	silber/silver	10
201 S 100		10
201 SD	sand/sand	10
201 SD 100		10
201 G	gold/gold	10
201 G 100		10
201 B	bronze/bronze	10
201 B 100		10
201 EO	titan/EO	10
201 EO 100		10

Preis/Stange price/piece		Preis/Stück price/piece	
270 cm	270 cm	100 cm	100 cm
Lagerware	Bestellware	Lagerware	Bestellware
14,34		6,58	
17,26		7,68	
17,26		7,68	
18,46		8,16	
17,66		8,16	

201 X

AUSGLEICHSPROFIL, gebohrt, verpackt mit Schrauben
LEVEL ADAPTING PROFILE, drilled, packed with screws
Höhen bis / heights up to 3,5 mm

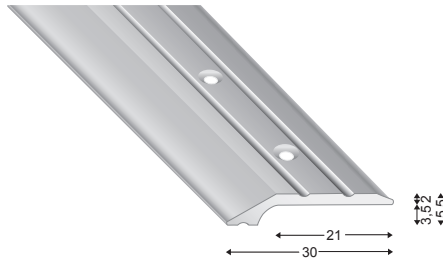

Artikel-Nr. article-no.	Farbe colour	VE unit
201 S X	silber/silver	10
201 SD X	sand/sand	10

Preis/Stange price/piece		Preis/Stück price/piece	
270 cm	270 cm	100 cm	100 cm
Lagerware	Bestellware	Lagerware	Bestellware
17,48			
20,40			

NEU! 270 cm Stangen verpackt mit Schrauben und Dübel
NEW! 270 cm profiles packed with screws and dowels

201 UNGB

AUSGLEICHSPROFIL, ungebohrt
LEVEL ADAPTING PROFILE, undrilled
Höhen bis / heights up to 3,5 mm

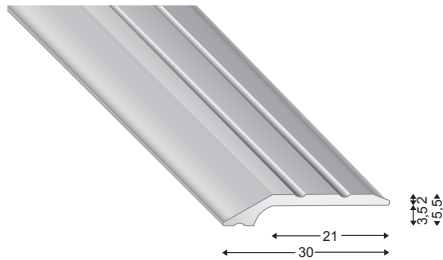

Artikel-Nr. article-no.	Farbe colour	VE unit
201 S UNGB	silber/silver	10
201 SD UNGB	sand/sand	10
201 G UNGB	gold/gold	10
201 B UNGB	bronze/bronze	10
201 EO UNGB	titan/EO	10

Preis/Stange price/piece		Preis/Stück price/piece	
270 cm	270 cm	100 cm	100 cm
Lagerware	Bestellware	Lagerware	Bestellware
14,34			
17,26			
17,26			
18,46			
17,66			

201 SKL

AUSGLEICHSPROFIL, selbstklebend
LEVEL ADAPTING PROFILE, self-adhesive
Höhen bis / heights up to 3,5 mm

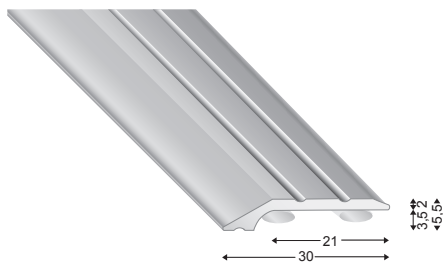

Artikel-Nr. article-no.	Farbe colour	VE unit
201 S SKL	silber/silver	10
201 S 100 S		10
201 SD SKL	sand/sand	10
201 SD 100 S		10
201 G SKL	gold/gold	10
201 G 100 S		10
201 B SKL	bronze/bronze	10
201 B 100 S		10
201 EO SKL	titan/EO	10
201 EO 100 S		10

Preis/Stange price/piece		Preis/Stück price/piece	
270 cm	270 cm	100 cm	100 cm
Lagerware	Bestellware	Lagerware	Bestellware
17,16		7,70	
20,22		8,82	
20,22		8,82	
21,38		9,26	
20,54		9,00	

2202
AUSGLEICHSPROFIL, gebohrt
 LEVEL ADAPTING PROFILE, drilled
Höhen bis / heights up to 5,5 mm

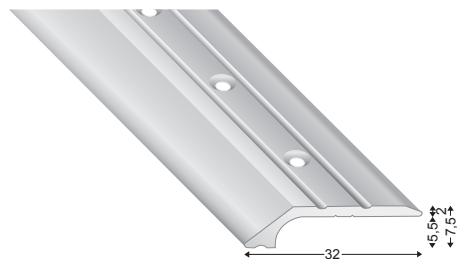

Artikel-Nr. article-no.	Farbe colour	VE unit
2202 S	silber/silver	10
2202 S 100		10
2202 SD	sand/sand	10
2202 SD 100		10
2202 G	gold/gold	10
2202 G 100		10
2202 B	bronze/bronze	10
2202 B 100		10
2202 EO	titan/EO	10
2202 EO 100		10

Preis/Stange price/piece		Preis/Stück price/piece	
270 cm	270 cm	100 cm	100 cm
Lagerware	Bestellware	Lagerware	Bestellware
19,76		8,68	
	*		*
	*		*
	*		*
	*		*

3E

2202 UNGB
AUSGLEICHSPROFIL, ungebohrt
 LEVEL ADAPTING PROFILE, undrilled
Höhen bis / heights up to 5,5 mm

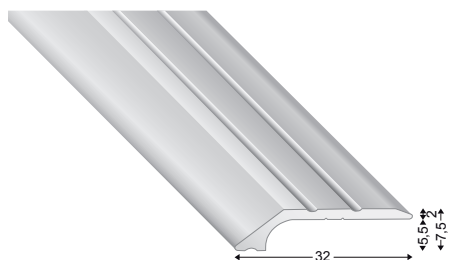

Artikel-Nr. article-no.	Farbe colour	VE unit
2202 S UNGB	silber/silver	10
2202 SD UNGB	sand/sand	10
2202 G UNGB	gold/gold	10
2202 B UNGB	bronze/bronze	10
2202 EO UNGB	titan/EO	10

Preis/Stange price/piece		Preis/Stück price/piece	
270 cm	270 cm	100 cm	100 cm
Lagerware	Bestellware	Lagerware	Bestellware
19,76			
	*		
	*		
	*		
	*		

2202 SKL
AUSGLEICHSPROFIL, selbstklebend
 LEVEL ADAPTING PROFILE, self-adhesive
Höhen bis / heights up to 5,5 mm

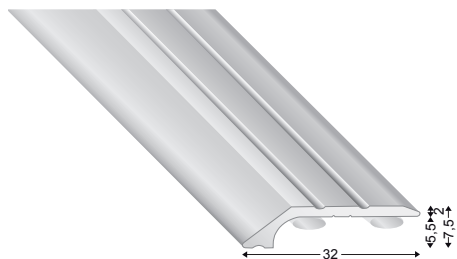

Artikel-Nr. article-no.	Farbe colour	VE unit
2202 S SKL	silber/silver	10
2202 S 100 S		10
2202 SD SKL	sand/sand	10
2202 SD 100S		10
2202 G SKL	gold/gold	10
2202 G 100 S		10
2202 B SKL	bronze/bronze	10
2202 B 100 S		10
2202 EO SKL	titan/EO	10
2202 EO 100S		10

Preis/Stange price/piece		Preis/Stück price/piece	
270 cm	270 cm	100 cm	100 cm
Lagerware	Bestellware	Lagerware	Bestellware
22,90		9,42	
	*		*
	*		*
	*		*
	*		*

* Preis auf Anfrage / price on request

202
AUSGLEICHSPROFIL, gebohrt
 LEVEL ADAPTING PROFILE, drilled
 Höhen bis / heights up to 8 mm

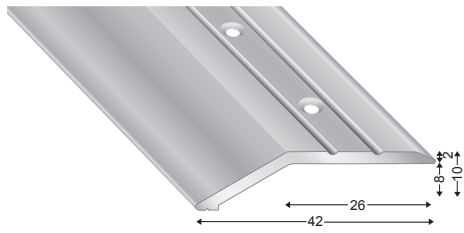

Artikel-Nr. article-no.	Farbe colour	VE unit
202 S	silber/silver	10
202 S 100		10
202 SD	sand/sand	10
202 SD 100		10
202 G	gold/gold	10
202 G 100		10
202 B	bronze/bronze	10
202 B 100		10
202 EO	titan/EO	10
202 EO 100		10

Preis/Stange price/piece	
270 cm	270 cm
Lagerware	Bestellware
23,70	
26,42	*
	*
	*
	*

Preis/Stück price/piece	
100 cm	100 cm
Lagerware	Bestellware
10,18	
11,12	*
	*
	*
	*

202 UNGB
AUSGLEICHSPROFIL, ungebohrt
 LEVEL ADAPTING PROFILE, undrilled
 Höhen bis / heights up to 8 mm

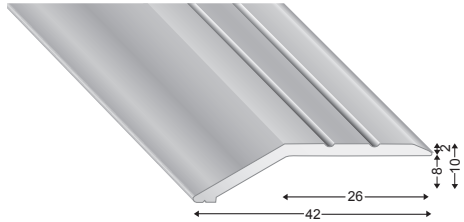

Artikel-Nr. article-no.	Farbe colour	VE unit
202 S UNGB	silber/silver	10
202 SD UNGB	sand/sand	10
202 G UNGB	gold/gold	10
202 B UNGB	bronze/bronze	10
202 EO UNGB	titan/EO	10

Preis/Stange price/piece	
270 cm	270 cm
Lagerware	Bestellware
23,70	
	*
	*
	*
	*

Preis/Stück price/piece	
100 cm	100 cm
Lagerware	Bestellware

202 SKL
AUSGLEICHSPROFIL, selbstklebend
 LEVEL ADAPTING PROFILE, self-adhesive
 Höhen bis / heights up to 8 mm

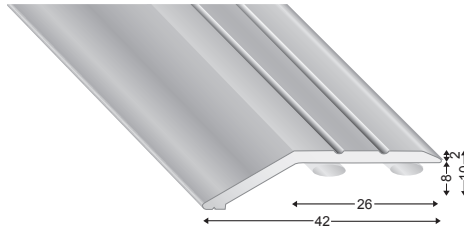

Artikel-Nr. article-no.	Farbe colour	VE unit
202 S SKL	silber/silver	10
202 S 100 S		10
202 SD SKL	sand/sand	10
202 SD 100 S		10
202 G SKL	gold/gold	10
202 G 100 S		10
202 B SKL	bronze/bronze	10
202 B 100 S		10
202 EO SKL	titan/EO	10
202 EO 100 S		10

Preis/Stange price/piece	
270 cm	270 cm
Lagerware	Bestellware
28,04	
	*
	*
	*
	*

Preis/Stück price/piece	
100 cm	100 cm
Lagerware	Bestellware
12,12	
	*
	*
	*
	*

201 10
AUSGLEICHSPROFIL, gebohrt
 LEVEL ADAPTING PROFILE, drilled
 Höhen bis / heights up to 10 mm

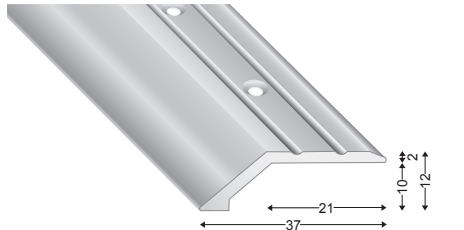

Artikel-Nr. article-no.	Farbe colour	VE unit
201 10 S	silber/silver	10
201 10 S 100		10
201 10 SD	sand/sand	10
201 10 SD100		10
201 10 G	gold/gold	10
201 10 G 100		10
201 10 B	bronze/bronze	10
201 10 B 100		10
201 10 EO	titan/EO	10
201 10 EO100		10

Preis/Stange price/piece	
270 cm	270 cm
Lagerware	Bestellware
20,60	
24,36	*
	*
	*
	*

Preis/Stück price/piece	
100 cm	100 cm
Lagerware	Bestellware
9,04	
10,34	*
	*
	*
	*

201 10 UNGB
AUSGLEICHSPROFIL, ungebohrt
 LEVEL ADAPTING PROFILE, undrilled
 Höhen bis / heights up to 10 mm

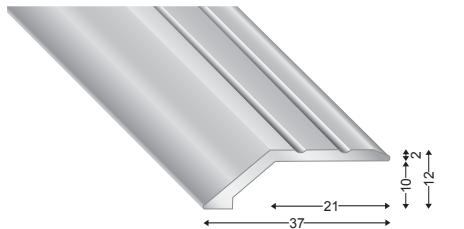

Artikel-Nr. article-no.	Farbe colour	VE unit
201 10 SSU	silber/silver	10
201 10 SDSU	sand/sand	10
201 10 GSU	gold/gold	10
201 10 BSU	bronze/bronze	10
201 10 EOSU	titan/EO	10

Preis/Stange price/piece	
270 cm	270 cm
Lagerware	Bestellware
20,60	
	*
	*
	*
	*

Preis/Stück price/piece	
100 cm	100 cm
Lagerware	Bestellware

201 10 SKL
AUSGLEICHSPROFIL, selbstklebend
 LEVEL ADAPTING PROFILE, self-adhesive
 Höhen bis / heights up to 10 mm

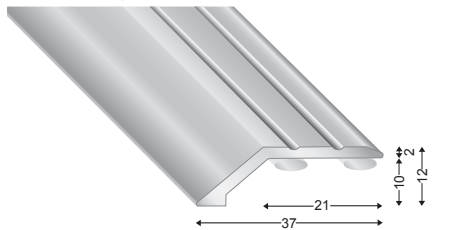

Artikel-Nr. article-no.	Farbe colour	VE unit
201 10 SKL	silber/silver	10
201 10 S 10S		10
201 10 SD SK	sand/sand	10
201 10 SD10S		10
201 10 G SKL	gold/gold	10
201 10 G 10S		10
201 10 B SKL	bronze/bronze	10
201 10 B 10S		10
201 10 EO SK	titan/EO	10
201 10 EO10S		10

Preis/Stange price/piece	
270 cm	270 cm
Lagerware	Bestellware
24,10	
	*
	*
	*
	*

Preis/Stück price/piece	
100 cm	100 cm
Lagerware	Bestellware
10,26	
	*
	*
	*
	*

* Preis auf Anfrage / price on request

201 15

AUSGLEICHSPROFIL, gebohrt
LEVEL ADAPTING PROFILE, drilled

Höhen bis / heights up to 15 mm

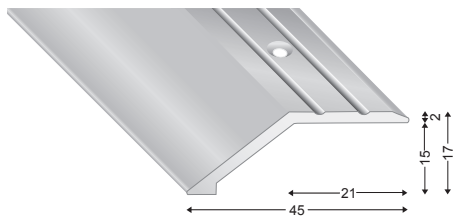

Artikel-Nr. article-no.	Farbe colour	VE unit
201 15 S	silber/silver	10
201 15 S 100	silber/silver	10
201 15 SD	sand/sand	10
201 15 SD100	sand/sand	10
201 15 G	gold/gold	10
201 15 G 100	gold/gold	10
201 15 B	bronze/bronze	10
201 15 B 100	bronze/bronze	10
201 15 EO	titan/EO	10
201 15 EO100	titan/EO	10

Preis/Stange price/piece		Preis/Stück price/piece	
270 cm	270 cm	100 cm	100 cm
Lagerware	Bestellware	Lagerware	Bestellware
20,98		9,36	
25,00	*	10,60	*
	*		*
	*		*

201 15 UNGB

AUSGLEICHSPROFIL, ungebohrt
LEVEL ADAPTING PROFILE, undrilled

Höhen bis / heights up to 15 mm

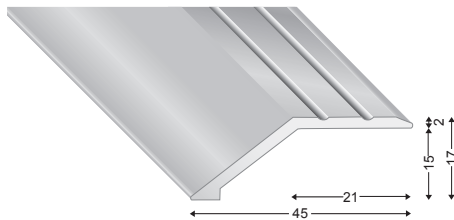

Artikel-Nr. article-no.	Farbe colour	VE unit
201 15 SSU	silber/silver	10
201 15 SDSU	sand/sand	10
201 15 GSU	gold/gold	10
201 15 BSU	bronze/bronze	10
201 15 EOSU	titan/EO	10

Preis/Stange price/piece		Preis/Stück price/piece	
270 cm	270 cm	100 cm	100 cm
Lagerware	Bestellware	Lagerware	Bestellware
20,98			
	*		
	*		
	*		
	*		

201 15 SKL

AUSGLEICHSPROFIL, selbstklebend
LEVEL ADAPTING PROFILE, self-adhesive

Höhen bis / heights up to 15 mm

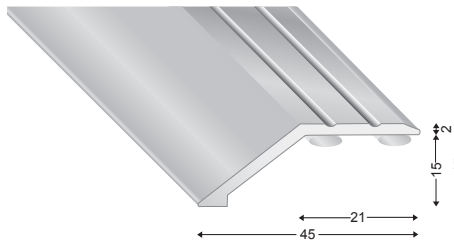

Artikel-Nr. article-no.	Farbe colour	VE unit
201 15 S SKL	silber/silver	10
201 15 S 10S	silber/silver	10
201 15 SD SK	sand/sand	10
201 15 SD10S	sand/sand	10
201 15 G SKL	gold/gold	10
201 15 G 10S	gold/gold	10
201 15 B SKL	bronze/bronze	10
201 15 B 10S	bronze/bronze	10
201 15 EO SK	titan/EO	10
201 15 EO10S	titan/EO	10

Preis/Stange price/piece		Preis/Stück price/piece	
270 cm	270 cm	100 cm	100 cm
Lagerware	Bestellware	Lagerware	Bestellware
24,50		10,40	
	*		*
	*		*
	*		*
	*		*

201 22

AUSGLEICHSPROFIL, gebohrt
LEVEL ADAPTING PROFILE, drilled

Höhen bis / heights up to 22 mm

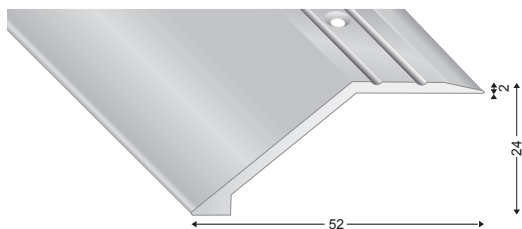

Artikel-Nr. article-no.	Farbe colour	VE unit
201 22 S	silber/silver	10

Preis/Stange price/piece		Preis/Stück price/piece	
270 cm	270 cm	100 cm	100 cm
Lagerware	Bestellware	Lagerware	Bestellware
28,16			

201 22 UNG

AUSGLEICHSPROFIL, ungebohrt
LEVEL ADAPTING PROFILE, undrilled

Höhen bis / heights up to 22 mm

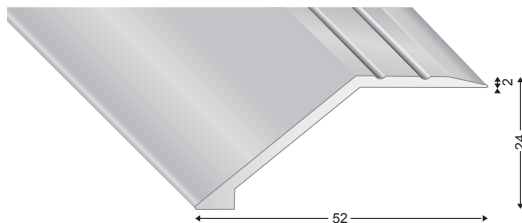

Artikel-Nr. article-no.	Farbe colour	VE unit
201 22 S UNG	silber/silver	10

Preis/Stange price/piece		Preis/Stück price/piece	
270 cm	270 cm	100 cm	100 cm
Lagerware	Bestellware	Lagerware	Bestellware
28,16			

201 22 SKL

AUSGLEICHSPROFIL, selbstklebend
LEVEL ADAPTING PROFILE, self-adhesive

Höhen bis / heights up to 22 mm

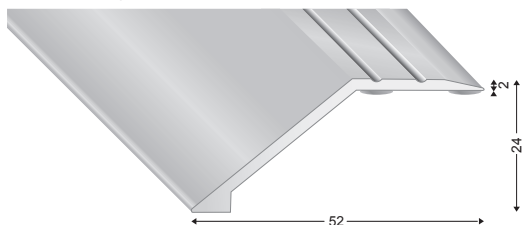

Artikel-Nr. article-no.	Farbe colour	VE unit
201 22 S SKL	silber/silver	10

Preis/Stange price/piece		Preis/Stück price/piece	
270 cm	270 cm	100 cm	100 cm
Lagerware	Bestellware	Lagerware	Bestellware
33,96			

* Preis auf Anfrage / price on request

MONOPROFILE

801 38

AUSGLEICHSPROFIL, gebohrt
LEVEL ADAPTING PROFILE, drilled

38 mm

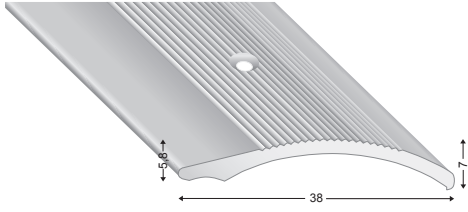

801 38 UNG

AUSGLEICHSPROFIL, ungebohrt
LEVEL ADAPTING PROFILE, undrilled

38 mm

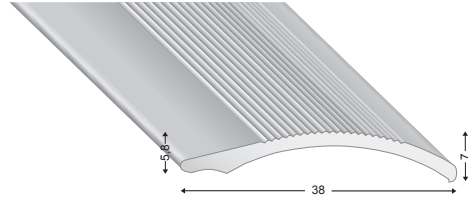

501 38 SKL

AUSGLEICHSPROFIL, selbstklebend
LEVEL ADAPTING PROFILE, self-adhesive

38 mm

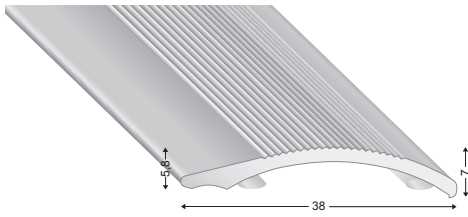

1340 3

AUSGLEICHSPROFIL
LEVEL ADAPTING PROFILE

Höhen bis / heights up to 3 mm

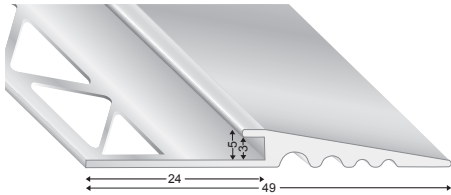

1340 4

AUSGLEICHSPROFIL
LEVEL ADAPTING PROFILE

Höhen bis / heights up to 4 mm

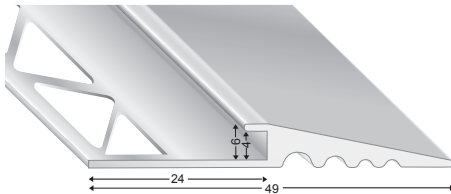

1340 5,5

AUSGLEICHSPROFIL
LEVEL ADAPTING PROFILE

Höhen bis / heights up to 5,5 mm

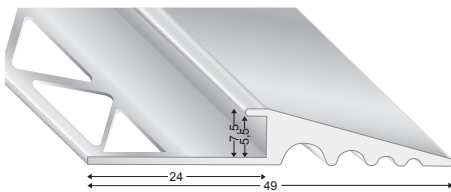

Artikel-Nr. article-no.	Farbe colour	VE unit
801 38 S	silber/silver	10
801 38 S 100		10
801 38 SD	sand/sand	10
801 38 SD100		10
801 38 G	gold/gold	10
801 38 G 100		10
801 38 B	bronze/bronze	10
801 38 B 100		10
801 38 EO	titan/EO	10
801 38 EO100		10

Artikel-Nr. article-no.	Farbe colour	VE unit
801 38 S UNG	silber/silver	10
801 38 SD UNG	sand/sand	10
801 38 G UNG	gold/gold	10
801 38 B UNG	bronze/bronze	10
801 38 EO UNG	titan/EO	10

Artikel-Nr. article-no.	Farbe colour	VE unit
501 38 S	silber/silver	10
501 38 S 100		10
501 38 SD	sand/sand	10
501 38 SD100		10
501 38 G	gold/gold	10
501 38 G 100		10
501 38 B	bronze/bronze	10
501 38 B 100		10
501 38 EO	titan/EO	10
501 38 EO100		10
501 38 SW	eloxiert 9005	10
501 38 SW100		10

Artikel-Nr. article-no.	Farbe colour	VE unit
1340 3 S 3	silber/silver	10

Artikel-Nr. article-no.	Farbe colour	VE unit
1340 4 S 3	silber/silver	10

Artikel-Nr. article-no.	Farbe colour	VE unit
1340 5,5 S 3	silber/silver	10

Preis/Stange price/piece		Preis/Stück price/piece	
270 cm	270 cm	100 cm	100 cm
Lagerware	Bestellware	Lagerware	Bestellware
30,40		13,26	
33,58		13,26	
	*		*
	*		*
40,00		16,64	

Preis/Stange price/piece		Preis/Stück price/piece	
270 cm	270 cm	100 cm	100 cm
Lagerware	Bestellware	Lagerware	Bestellware
30,40			
33,52			
	*		
	*		
40,00			

Preis/Stange price/piece		Preis/Stück price/piece	
270 cm	270 cm	100 cm	100 cm
Lagerware	Bestellware	Lagerware	Bestellware
37,24		15,30	
40,40		16,64	
	*		*
	*		*
46,84		19,26	
	*		*

Preis/Stange price/piece		Preis/Stück price/piece	
300 cm	300 cm	100 cm	100 cm
Lagerware	Bestellware	Lagerware	Bestellware
31,92			

Preis/Stange price/piece		Preis/Stück price/piece	
300 cm	300 cm	100 cm	100 cm
Lagerware	Bestellware	Lagerware	Bestellware
35,48			

Preis/Stange price/piece		Preis/Stück price/piece	
300 cm	300 cm	100 cm	100 cm
Lagerware	Bestellware	Lagerware	Bestellware
38,12			

* Preis auf Anfrage / price on request



KLEMMPROFILE

aus Aluminium

EDGE TRIM PROFILES

in aluminium

206 A

KLEMM-ABSCHLUSSPROFIL, ungebohrt

EDGE TRIM END PROFILE, undrilled

Höhen bis / heights up to 4 mm

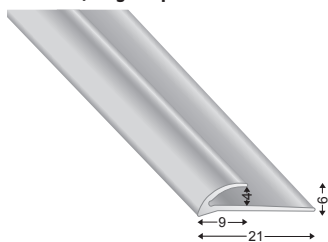

Artikel-Nr.
article-no.

Farbe
colour

VE
unit

Preis/Stange
price/piece

Preis/Stück
price/piece

Artikel-Nr. article-no.	Farbe colour	VE unit
206 A S	silber/silver	10
206 A G	gold/gold	10
206 A B	bronze/bronze	10
206 A EO	titan/EO	10

270 cm		270 cm	
Lagerware	Bestellware	Lagerware	Bestellware
11,18			*

100 cm		100 cm	
Lagerware	Bestellware	Lagerware	Bestellware

208 A

KLEMM-ABSCHLUSSPROFIL, ungebohrt

EDGE TRIM END PROFILE, undrilled

Höhen bis / heights up to 8,8 mm

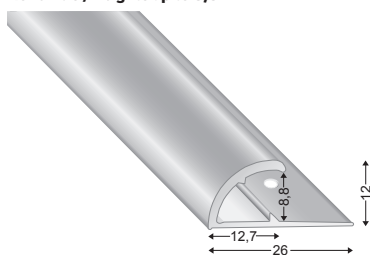

Artikel-Nr.
article-no.

Farbe
colour

VE
unit

Preis/Stange
price/piece

Preis/Stück
price/piece

Artikel-Nr. article-no.	Farbe colour	VE unit
208 A S	silber/silver	10
208 A G	gold/gold	10
208 A B	bronze/bronze	10
208 A EO	titan/EO	10

270 cm		270 cm	
Lagerware	Bestellware	Lagerware	Bestellware
15,86			*

100 cm		100 cm	
Lagerware	Bestellware	Lagerware	Bestellware

306

KLEMM-ABSCHLUSSPROFIL, ungebohrt

EDGE TRIM END PROFILE, undrilled

Höhen bis / heights up to 7,7 mm

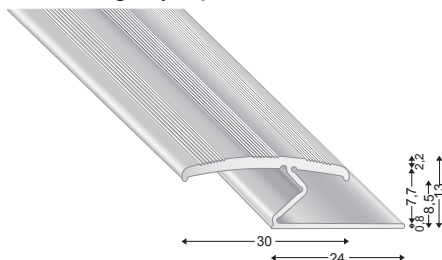

schwenkbar 3-10 mm
swiveling 3-10 mm

Artikel-Nr.
article-no.

Farbe
colour

VE
unit

Preis/Stange
price/piece

Preis/Stück
price/piece

Artikel-Nr. article-no.	Farbe colour	VE unit
306 S	silber/silver	10
306 SD	sand/sand	10
306 G	gold/gold	10
306 B	bronze/bronze	10

270 cm		270 cm	
Lagerware	Bestellware	Lagerware	Bestellware
20,72			*

90 cm		90 cm	
Lagerware	Bestellware	Lagerware	Bestellware

307

KLEMM-ABSCHLUSSPROFIL, ungebohrt

EDGE TRIM END PROFILE, undrilled

Höhen bis / heights up to 16 mm

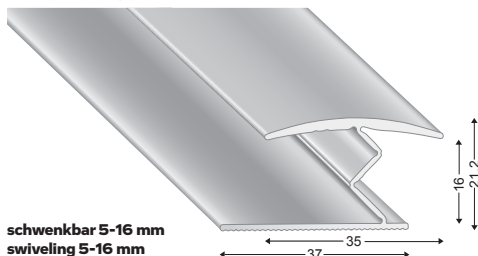

schwenkbar 5-16 mm
swiveling 5-16 mm

Artikel-Nr.
article-no.

Farbe
colour

VE
unit

Preis/Stange
price/piece

Preis/Stück
price/piece

Artikel-Nr. article-no.	Farbe colour	VE unit
307 S	silber/silver	10
307 SD	sand/sand	10
307 G	gold/gold	10
307 B	bronze/bronze	10

270 cm		270 cm	
Lagerware	Bestellware	Lagerware	Bestellware
27,88			*

100 cm		100 cm	
Lagerware	Bestellware	Lagerware	Bestellware

* Preis auf Anfrage / price on request



MAUERKANTEN

aus Aluminium

WALL CORNERS

in aluminium

MONOPROFILE

123 25

MAUERKANTE, ungebohrt
WALL CORNER, undrilled
25x25x1,5 mm

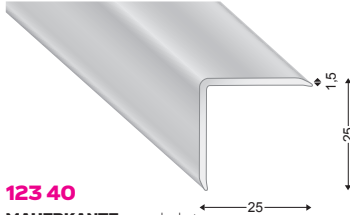

123 40

MAUERKANTE, ungebohrt
WALL CORNER, undrilled
40x40x1,5 mm

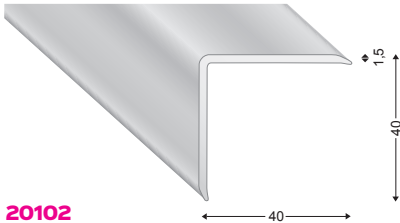

20102

ESTRICHWINKEL, ungebohrt
SCREED PROFILE, undrilled
20x10x2mm

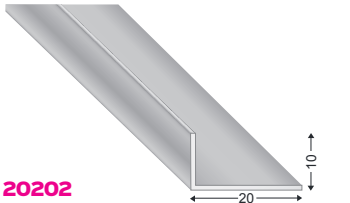

20202

ESTRICHWINKEL, ungebohrt
SCREED PROFILE, undrilled
20x20x2mm

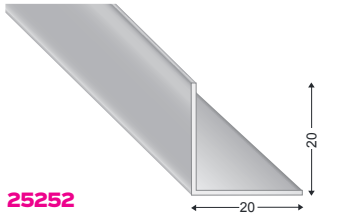

25252

ESTRICHWINKEL, ungebohrt
SCREED PROFILE, undrilled
25x25x2 mm

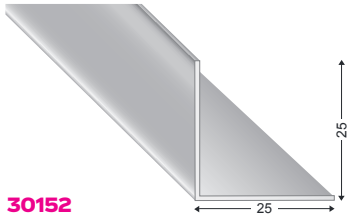

30152

ESTRICHWINKEL, ungebohrt
SCREED PROFILE, undrilled
30x15x2 mm

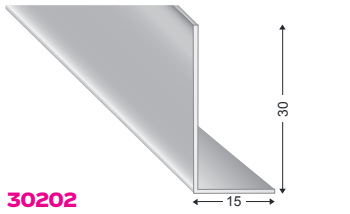

30202

ESTRICHWINKEL, ungebohrt
SCREED PROFILE, undrilled
30x20x2mm

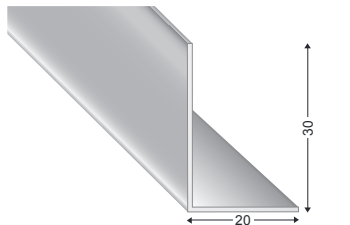

Artikel-Nr.
article-no.

Farbe
colour

VE
unit

Preis/Stange
price/piece

Preis/Stück
price/piece

123 25 S	silber/silver	S	10
123 25 S 150			
123 25 EO	titan/EO	titan	10
123 25 EO150			

Artikel-Nr.
article-no.

Farbe
colour

VE
unit

Preis/Stange
price/piece

Preis/Stück
price/piece

123 40 S	silber/silver	S	10
123 40 S150			
123 40 EO	titan/EO	titan	10
123 40 EO150			

Artikel-Nr.
article-no.

Farbe
colour

VE
unit

Preis/Stange
price/piece

Preis/Stück
price/piece

20102 S	silber/silver	S	10
20102 R	roh/raw	R	10

Artikel-Nr.
article-no.

Farbe
colour

VE
unit

Preis/Stange
price/piece

Preis/Stück
price/piece

20202 S	silber/silver	S	10
20202 R	roh/raw	R	10

Artikel-Nr.
article-no.

Farbe
colour

VE
unit

Preis/Stange
price/piece

Preis/Stück
price/piece

25252 S	silber/silver	S	10
25252 R	roh/raw	R	10

Artikel-Nr.
article-no.

Farbe
colour

VE
unit

Preis/Stange
price/piece

Preis/Stück
price/piece

30152 S	silber/silver	S	10
30152 R	roh/raw	R	10

Artikel-Nr.
article-no.

Farbe
colour

VE
unit

Preis/Stange
price/piece

Preis/Stück
price/piece

30202 S	silber/silver	S	10
30202 R	roh/raw	R	10

300 cm		300 cm		150 cm		150 cm	
Lagerware	Bestellware	Lagerware	Bestellware	Lagerware	Bestellware	Lagerware	Bestellware
17,12				8,78			
18,74				9,60			

300 cm		300 cm		150 cm		150 cm	
Lagerware	Bestellware	Lagerware	Bestellware	Lagerware	Bestellware	Lagerware	Bestellware
25,76				13,10			
28,08				14,28			

300 cm		300 cm		100 cm		100 cm	
Lagerware	Bestellware	Lagerware	Bestellware	Lagerware	Bestellware	Lagerware	Bestellware
14,36							
8,40							

300 cm		300 cm		100 cm		100 cm	
Lagerware	Bestellware	Lagerware	Bestellware	Lagerware	Bestellware	Lagerware	Bestellware
17,56							
11,72							

300 cm		300 cm		100 cm		100 cm	
Lagerware	Bestellware	Lagerware	Bestellware	Lagerware	Bestellware	Lagerware	Bestellware
20,38							
14,48							

300 cm		300 cm		100 cm		100 cm	
Lagerware	Bestellware	Lagerware	Bestellware	Lagerware	Bestellware	Lagerware	Bestellware
18,74							
12,86							

300 cm		300 cm		100 cm		100 cm	
Lagerware	Bestellware	Lagerware	Bestellware	Lagerware	Bestellware	Lagerware	Bestellware
20,38							
14,48							

30302

ESTRICHWINKEL, ungebohrt
SCREED PROFILE, undrilled

30x30x2mm

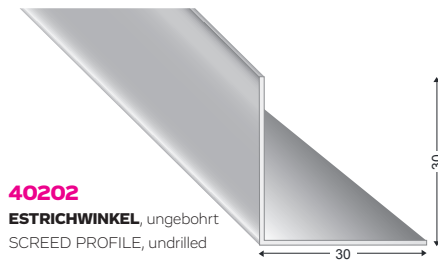

40202

ESTRICHWINKEL, ungebohrt
SCREED PROFILE, undrilled

40x20x2mm



40402

ESTRICHWINKEL, ungebohrt
SCREED PROFILE, undrilled

40x40x2mm

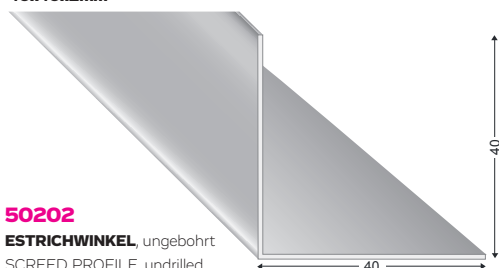

50202

ESTRICHWINKEL, ungebohrt
SCREED PROFILE, undrilled

50x20x2mm



50502

ESTRICHWINKEL, ungebohrt
SCREED PROFILE, undrilled

50x50x2mm

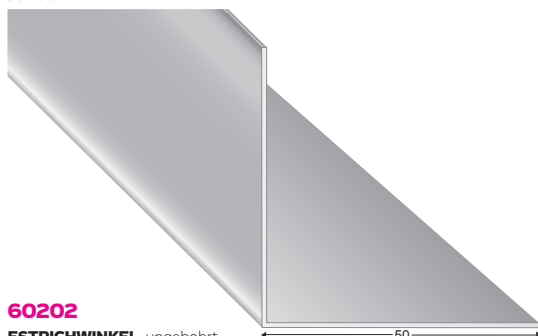

60202

ESTRICHWINKEL, ungebohrt
SCREED PROFILE, undrilled

60x20x2mm



Artikel-Nr. article-no.	Farbe colour	VE unit	Preis/Stange price/piece		Preis/Stück price/piece	
			300 cm	300 cm	100 cm	100 cm
			Lagerware	Bestellware	Lagerware	Bestellware
30302 S	silber/silver	S 10	23,26			
30302 R	roh/raw	R 10	17,30			
40202 S	silber/silver	S 10	23,26			
40202 R	roh/raw	R 10	17,30			
40402 S	silber/silver	S 10	29,34			
40402 R	roh/raw	R 10	23,32			
50202 S	silber/silver	S 10	26,52			
50202 R	roh/raw	R 10	20,56			
50502 S	silber/silver	S 10	35,48			
50502 R	roh/raw	R 10	29,54			
60202 S	silber/silver	S 10	29,34			
60202 R	roh/raw	R 10		*		

* Preis auf Anfrage / price on request

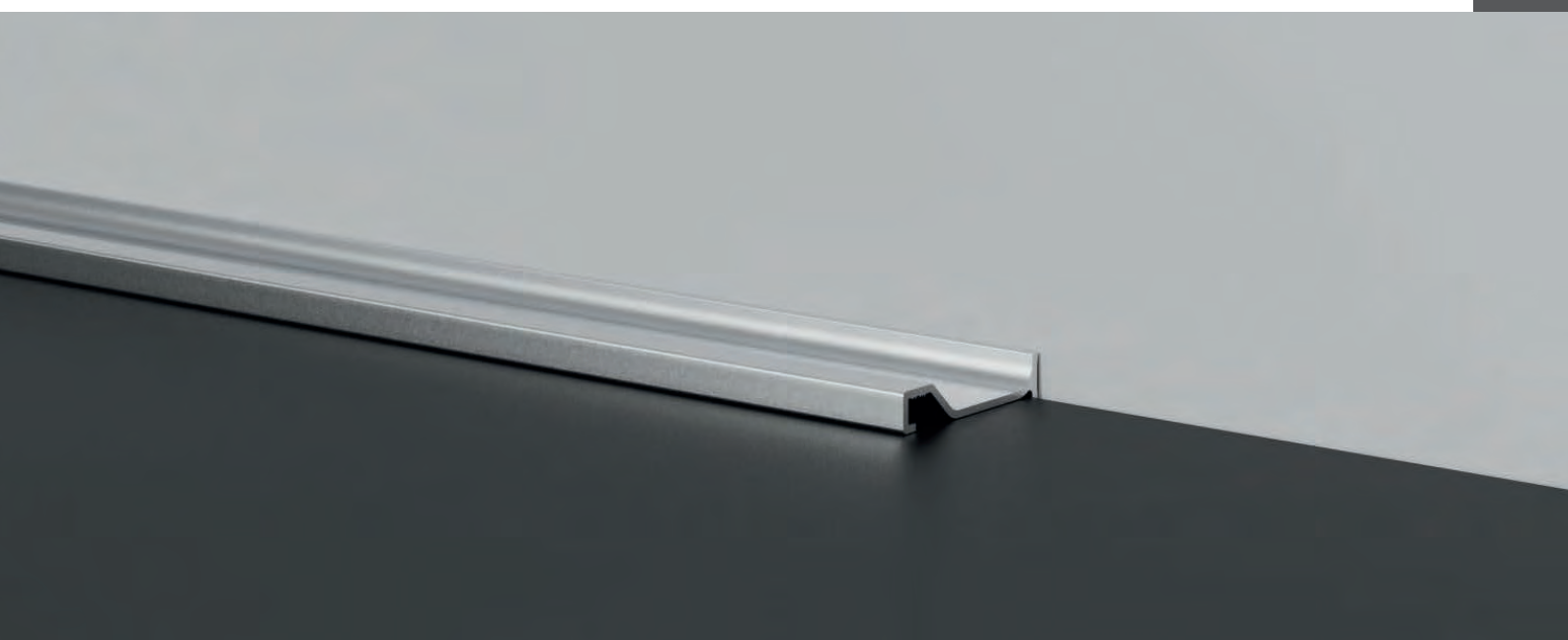

KONDENSWASSERPROFILE

aus Aluminium

CONDENSATION DRAINAGE PROFILES

in aluminium

66448

KONDENSWASSERPROFIL, ungebohrt
für Türen und Fenster
CONDENSATION DRAINAGE PROFILE, undrilled
for doors and windows

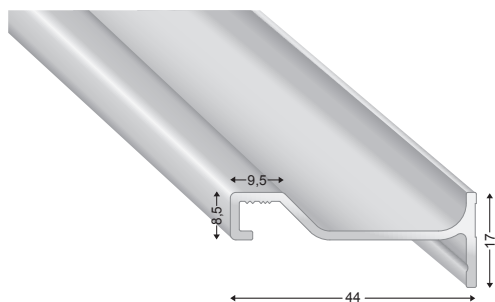

Artikel-Nr. article-no.	Farbe colour	VE unit
66448 S	silber/silver	10

Preis/Stück price/piece	
300 cm	300 cm
Lagerware	Bestellware
34,98	

1218

KONDENSWASSERPROFIL, selbstklebend
CONDENSATION DRAINAGE PROFILE, self-adhesive

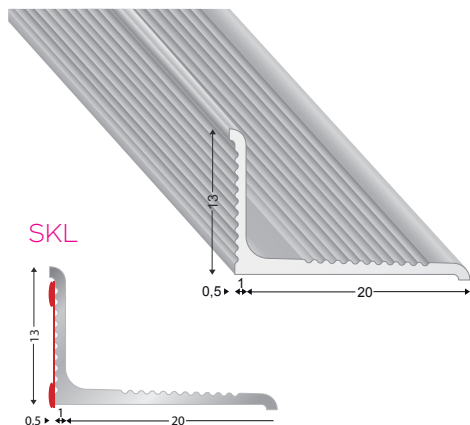

Artikel-Nr. article-no.	Farbe colour	VE unit
1218	silber/silver	10

Preis/Stück price/piece	
270 cm	270 cm
Lagerware	Bestellware
27,42	

1519

KONDENSWASSERPROFIL, selbstklebend
CONDENSATION DRAINAGE PROFILE, self-adhesive

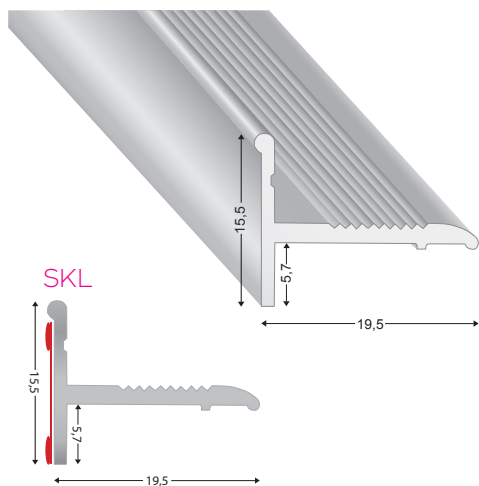

Artikel-Nr. article-no.	Farbe colour	VE unit
1519 S	silber/silver	10
1519 SD	sand/sand	10
1519 G	gold/gold	10
1519 B	bronze/bronze	10
1519 EO	titan/EO	10
1519 W	weiß/white	10

Preis/Stück price/piece	
270 cm	270 cm
Lagerware	Bestellware
21,06	
	*
	*
	*
21,32	
26,10	

* Preis auf Anfrage / price on request



**GLEITSCHUTZSTREIFEN
EINLAGESTREIFEN**

INSERT STRIPS

FARBKARTE

Gleitschutzstreifen mit KORUNDBESCHICHTUNG auf Kunststoffträger, selbstklebend

COLOUR CARD

Corundum coated insert strip, self-adhesive

SELBSTKLEBEND / self-adhesive

FARBKARTE für 12, 1225, 225 und 250
COLOUR CARD for 12, 1225, 225 und 250

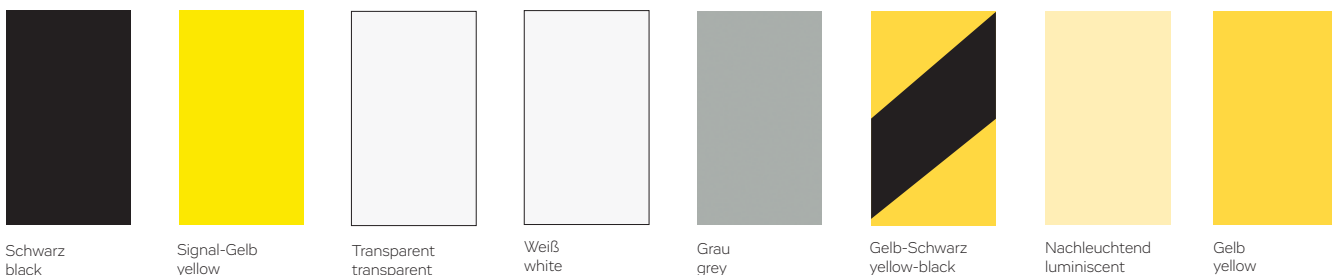

FARBKARTE für Kunststoff Einlagestreifen zu Treppen- und Stiegenkanten

COLOUR CARD for synthetic insert strips for stair-nosings

SELBSTKLEBEND / self-adhesive

FARBKARTE für 20114
COLOUR CARD for 20114

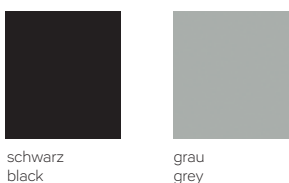

NICHT SELBSTKLEBEND / non adhesive

FARBKARTE für 27 E, 12/3 STP, 40 STP und DL 810
COLOUR CARD for 27 E, 12/3 STP, 40 STP and DL 810

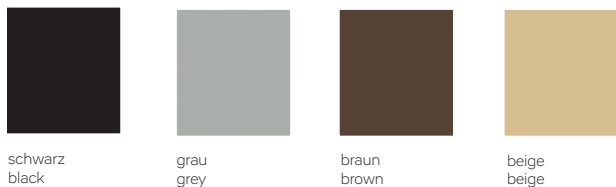

FARBKARTE für 50 ST
COLOUR CARD for 50 ST



12 SCHWARZ

Kunststoff, Korundbeschichtet, selbstklebend
corundum coated, self-adhesive
12,5 mm

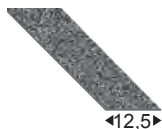

nur schwarz
Länge 18 m, Breite 12,5 mm, Zuschnitt
black only
length 18 m, width 12,5 mm, cut

Artikel-Nr.
article-no.

Farbe
colour

VE
unit

Preis/lfm
price/m

Preis/ROLLE
price/rolls

12 SCHWARZ

schwarz/black



1

Lagerware	Bestellware
2,72	

Lagerware	Bestellware

1225

Kunststoff, Korundbeschichtet, selbstklebend

corundum coated, self-adhesive

25 mm

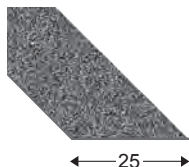

Breite: 25 mm, Zuschnitt
width: 25 mm, cut

Artikel-Nr.
article-no.

Farbe
colour

VE
unit

Preis/lfm
price/m

Preis/ROLLE
price/rolls

- 1225 N**
- 1225 SIGGELB**
- 1225 GELB**
- 1225 GRAU**
- 1225 GELBSCH**
- 1225 SCHWARZ**
- 1225 TRANSP**
- 1225 WEISS**

- N 1
- SG 1
- G 1
- Gr 1
- GS 1
- SW 1
- T 1
- W 1

Lagerware	Bestellware
7,52	
5,48	
5,48	
5,48	
5,48	
5,48	
5,48	
5,48	

Lagerware	Bestellware

225

Kunststoff, Korundbeschichtung, selbstklebend

corundum coated, self-adhesive

25 mm

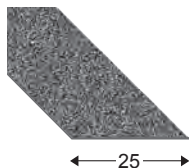

Länge 18 m, Breite 25 mm
nur in kompletten Rollen

length: 18 m, width: 50 mm
complete rolls only

Artikel-Nr.
article-no.

Farbe
colour

VE
unit

Preis/lfm
price/m

Preis/ROLLE
price/rolls

- 225 N**
- 225 SIGGELB**
- 225 GELB**
- 225 GRAU**
- 225 GELBSCHW**
- 225 SCHWARZ**
- 225 TRANSP**
- 225 WEISS**

- N 1
- SG 1
- G 1
- Gr 1
- GS 1
- SW 1
- T 1
- W 1

Lagerware	Bestellware

Lagerware	Bestellware
114,82	
81,94	
81,94	
81,94	
81,94	
81,94	
81,94	
81,94	

250

Kunststoff, Korundbeschichtung, selbstklebend

corundum coated, self-adhesive

50 mm

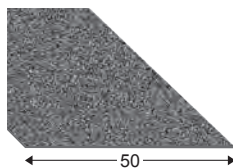

Länge 18 m, Breite 50 mm
nur in kompletten Rollen

length: 18 m, width: 50 mm
complete rolls only

Artikel-Nr.
article-no.

Farbe
colour

VE
unit

Preis/lfm
price/m

Preis/ROLLE
price/rolls

- 250 SIGGELB**
- 250 GELB**
- 250 GRAU**
- 250 GELBSCHW**
- 250 SCHWARZ**
- 250 TRANSP**
- 250 WEISS**

- SG 1
- G 1
- Gr 1
- GS 1
- SW 1
- T 1
- W 1

Lagerware	Bestellware

Lagerware	Bestellware
163,94	
163,94	
163,94	
163,94	
163,94	
163,94	
163,94	
163,94	

20114

Kunststoff, selbstklebend

Synthetic, self-adhesive

12 mm

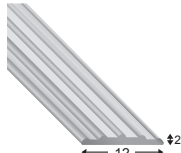

Länge 25 m, Breite 12 mm, ZUSCHNITT
fein gerillt
length 25 m, width 12 mm, cut-service
finely-grooved

Um 2% länger zuschneiden und verkleben!
Cut 2% longer and glue!

Artikel-Nr.
article-no.

Farbe
colour

VE
unit

Preis/lfm
price/m

Preis/ROLLE
price/rolls

- 20114 SCHW**
- 20114 GRAU**

- SW 1
- Gr 1

Lagerware	Bestellware
2,12	
2,12	

Lagerware	Bestellware

27 E

Kunststoff, nicht selbstklebend

Synthetic, non adhesive

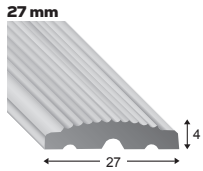

Länge 25 m, Breite 27 mm, ZUSCHNITT
length 25 m, width 27 mm, cut-service

Um 2% länger zuschneiden und verkleben!
Cut 2% longer and glue!

Artikel-Nr. article-no.	Farbe colour	VE unit	Preis/lfm price/m	Preis/ROLLE price/rolls
27 E SCHWARZ	schwarz/black	1		
27 E GRAU	grau/grey	1		
27 E BRAUN	braun/brown	1		
27 E BEIGE	beige/beige	1		

Lagerware	Bestellware	Lagerware	Bestellware

50 ST

Kunststoff, nicht selbstklebend

Synthetic, non adhesive

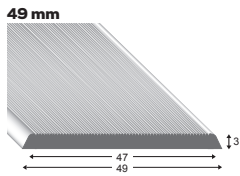

Länge 25 m, Breite 49 mm, ZUSCHNITT
length 25 m, width 49 mm, cut-service

Um 2% länger zuschneiden und verkleben!
Cut 2% longer and glue!

Artikel-Nr. article-no.	Farbe colour	VE unit	Preis/lfm price/m	Preis/ROLLE price/rolls
50 ST ANTHR	anthrazit hellgrau/ light grey	1		
50 ST HGRAU		1		

Lagerware	Bestellware	Lagerware	Bestellware

12/3 STP

Kunststoff, nicht selbstklebend

Synthetic, non adhesive

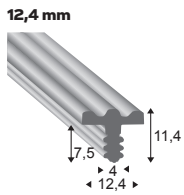

Länge 25 m
Höhe 7,5 mm und 11,5 mm
Breite 12,4 mm
length 25 m
height 7,5 mm and 11,5 mm
width 12,4 mm
zum Einfräsen, Frästiefe 8 mm
to be inserted in a gouged out groove,
milling depth 8 mm

nur in kompletten Rollen / only in complete rolls
Um 2% länger zuschneiden und verkleben!
Cut 2% longer and glue!

Artikel-Nr. article-no.	Farbe colour	VE unit	Preis/lfm price/m	Preis/ROLLE price/rolls
12/3 STP G10	schwarz/black	1		
12/3 STP G21	grau/grey	1		
12/3 STP D11	braun/brown	1		
12/3 STP M18	beige/beige	1		

Lagerware	Bestellware	Lagerware	Bestellware

40 STP

Kunststoff, nicht selbstklebend

Synthetic, non adhesive

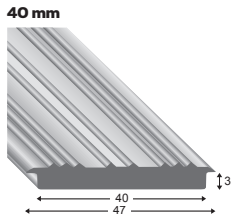

Länge 25 m, Breite 40 mm
length 25 m, width 40 mm
zum Einfräsen, Frästiefe 3,5 mm, Überstand 4 mm
to be inserted in a gouged out groove,
milling depth 3,5 mm, overlapping lip 4 mm

nur in kompletten Rollen / only in complete rolls
Um 2% länger zuschneiden und verkleben!
Cut 2% longer and glue!

Artikel-Nr. article-no.	Farbe colour	VE unit	Preis/lfm price/m	Preis/ROLLE price/rolls
40 STP G10	schwarz/black	1		
40 STP G21	grau/grey	1		
40 STP D11	braun/brown	1		
40 STP M18	beige/beige	1		

Lagerware	Bestellware	Lagerware	Bestellware

DL 810

Dichtlippe zu Profil 3515 DL

Sealing-lip to profile 3515 DL

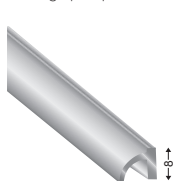

Länge 30 m
length 30 m

Artikel-Nr. article-no.	Farbe colour	VE unit	Preis/lfm price/m	Preis/ROLLE price/rolls
DL 810 SR	schwarz/black	1		
DL 810 GR	grau/grey	1		

Lagerware	Bestellware	Lagerware	Bestellware



RENO
TREPPENRENOVIERUNGSPROFILE
aus Aluminium

RENO
STAIR RENOVATION PROFILES
in aluminium

79-120803

RENO Grundprofil All in One
RENO base profile All in One

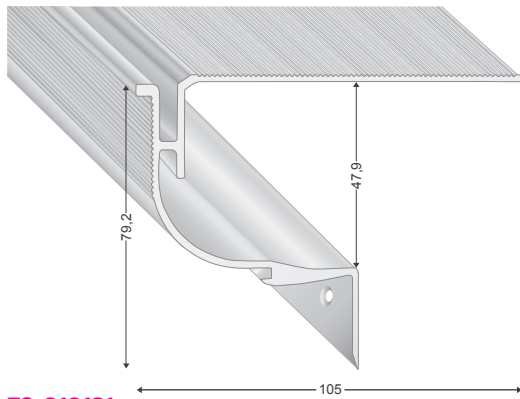

Artikel-Nr. article-no.	Farbe colour	VE unit	Preis/Stange price/piece	Preis/Stück price/piece
79-120803 79-120803 2	roh/raw	R 4	270 cm	200 cm
	roh/raw	4	270 cm	200 cm

Preis/Stange price/piece		Preis/Stück price/piece	
270 cm	270 cm	200 cm	200 cm
Lagerware	Bestellware	Lagerware	Bestellware
	*		*

79-010121

RENO Kopfprofil für Grundprofil All in One
RENO cover profile for base profile All in One

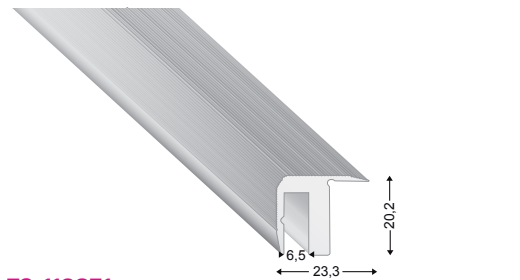

Artikel-Nr. article-no.	Farbe colour	VE unit	Preis/Stange price/piece	Preis/Stück price/piece
79-010121 79-010121 2 79-010122 79-010122 2	silber/silver	S 4	270 cm	200 cm
	gold/gold	G 4	270 cm	200 cm
			270 cm	200 cm

Preis/Stange price/piece		Preis/Stück price/piece	
270 cm	270 cm	200 cm	200 cm
Lagerware	Bestellware	Lagerware	Bestellware
	*		*
	*		*

79-110851

RENO Treppenprofil Standard
RENO Stair nosing profile Standard
8,5 mm

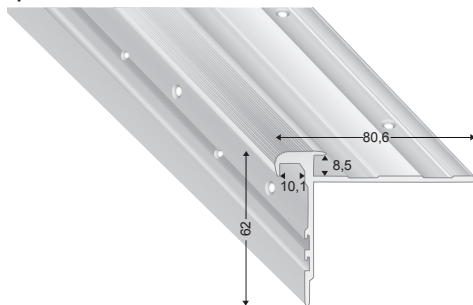

Artikel-Nr. article-no.	Farbe colour	VE unit	Preis/Stange price/piece	Preis/Stück price/piece
79-110851 79-110850	silber/silver	S 4	270 cm	200 cm
	gold/gold	G 4	270 cm	200 cm

Preis/Stange price/piece		Preis/Stück price/piece	
270 cm	270 cm	200 cm	200 cm
Lagerware	Bestellware	Lagerware	Bestellware
	*		*

79-13250

RENO Treppenprofil Multiversal
RENO Stair nosing profile Multiversal



Artikel-Nr. article-no.	Farbe colour	VE unit	Preis/Stange price/piece	Preis/Stück price/piece
79-132501 79-13250	silber/silver	S 4	270 cm	200 cm
	gold/gold	G 4	270 cm	200 cm

Preis/Stange price/piece		Preis/Stück price/piece	
270 cm	270 cm	200 cm	200 cm
Lagerware	Bestellware	Lagerware	Bestellware
	*		*

79-120851

RENO Treppenprofil Stabil
RENO Stair nosing profile Stabil
8,5 mm

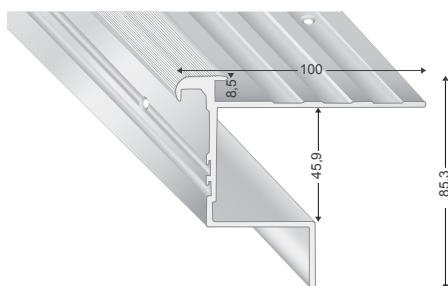

Artikel-Nr. article-no.	Farbe colour	VE unit	Preis/Stange price/piece	Preis/Stück price/piece
79-120851 79-120850	silber/silver	S 4	270 cm	200 cm
	gold/gold	G 4	270 cm	200 cm

Preis/Stange price/piece		Preis/Stück price/piece	
270 cm	270 cm	200 cm	200 cm
Lagerware	Bestellware	Lagerware	Bestellware
	*		*

* Preis auf Anfrage / price on request

79-D653

RENO Treppenprofil
RENO Stair nosing profile
3,1 mm

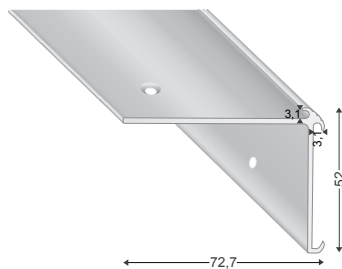

Artikel-Nr. article-no.	Farbe colour	VE unit	Preis/Stange price/piece		Preis/Stück price/piece	
			270 cm	270 cm	200 cm	200 cm
79-D653SI	silber/silver	S	4		*	
79-D653SA	sand/sand	SD	4		*	

79-D675

RENO Treppenprofil
RENO Stair nosing profile

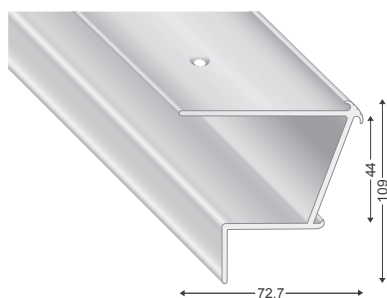

Artikel-Nr. article-no.	Farbe colour	VE unit	Preis/Stange price/piece		Preis/Stück price/piece	
			270 cm	270 cm	200 cm	200 cm
79-D675SI	silber/silver	S	4		*	
79-D675SA	sand/sand	SD	4		*	

79-D654

RENO Treppenprofil
RENO Stair nosing profile
4,1 mm

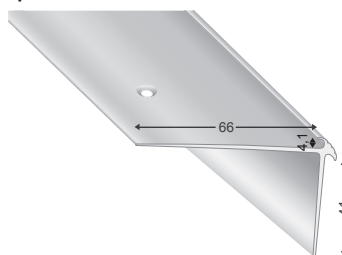

Artikel-Nr. article-no.	Farbe colour	VE unit	Preis/Stange price/piece		Preis/Stück price/piece	
			270 cm	270 cm	200 cm	200 cm
79-D654SI	silber/silver	S	4		*	
79-D654SA	sand/sand	SD	4		*	

79-D656

RENO Treppenprofil
RENO Stair nosing profile
6,1 mm

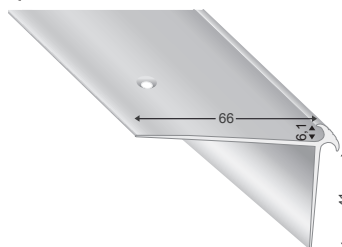

Artikel-Nr. article-no.	Farbe colour	VE unit	Preis/Stange price/piece		Preis/Stück price/piece	
			270 cm	270 cm	200 cm	200 cm
79-D656SI	silber/silver	S	4		*	
79-D656SA	sand/sand	SD	4		*	

79-10050

RENO Treppenprofil
RENO Stair nosing profile

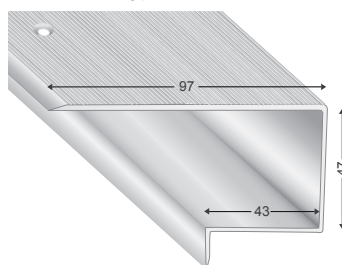

Artikel-Nr. article-no.	Farbe colour	VE unit	Preis/Stange price/piece		Preis/Stück price/piece	
			270 cm	270 cm	200 cm	200 cm
79-10050	silber/silver	S	4		*	
79-10050 2			4			*

* Preis auf Anfrage / price on request

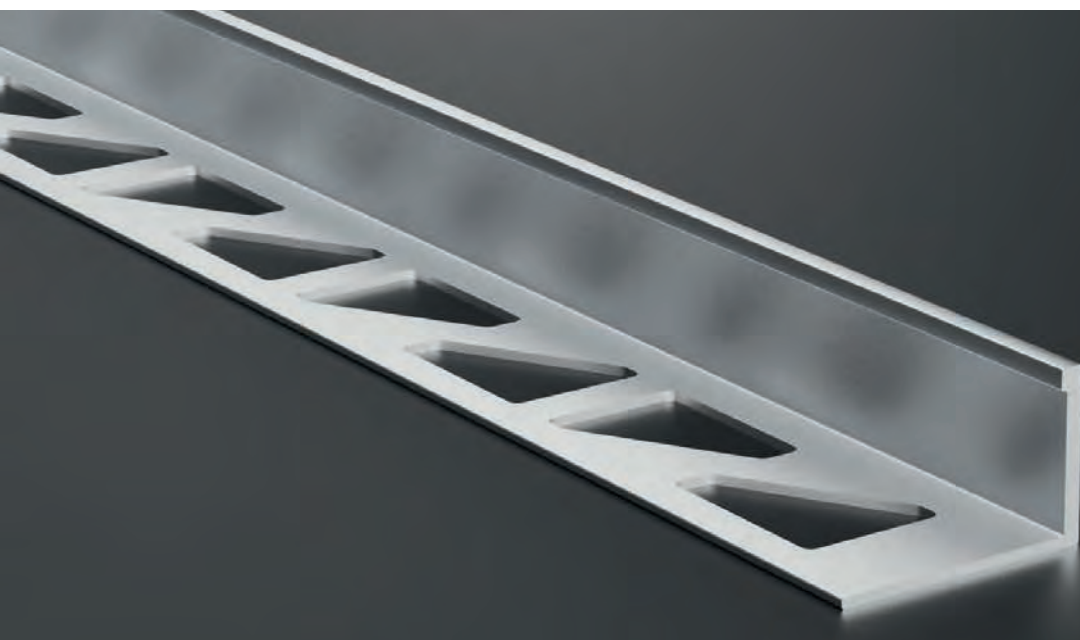

FLIESENPROFILE

aus Aluminium und Kunststoff

PROFILES FOR CERAMIC TILES

in aluminium and synthetic

119 2

FLIESENPROFIL „PRIMO“ in Aluminium

PROFILE FOR CERAMIC TILES „PRIMO“ in aluminium

Innenhöhe / inner-height 2 mm

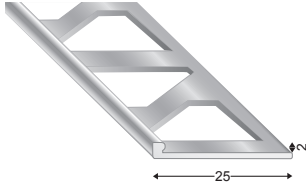

119 2,5

FLIESENPROFIL „PRIMO“ in Aluminium

PROFILE FOR CERAMIC TILES „PRIMO“ in aluminium

Innenhöhe / inner-height 2,5 mm

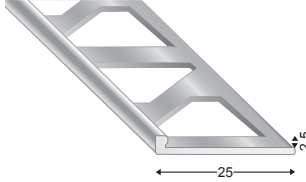

119 3

FLIESENPROFIL „PRIMO“ in Aluminium

PROFILE FOR CERAMIC TILES „PRIMO“ in aluminium

Innenhöhe / inner-height 3 mm

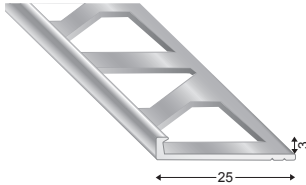

119 4,5

FLIESENPROFIL „PRIMO“ in Aluminium

PROFILE FOR CERAMIC TILES „PRIMO“ in aluminium

Innenhöhe / inner-height 4,5 mm

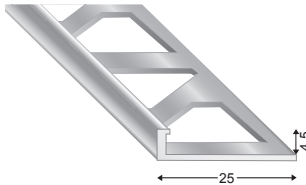

119 6

FLIESENPROFIL „PRIMO“ in Aluminium

PROFILE FOR CERAMIC TILES „PRIMO“ in aluminium

Innenhöhe / inner-height 6 mm

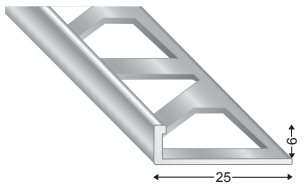

119 8

FLIESENPROFIL „PRIMO“ in Aluminium

PROFILE FOR CERAMIC TILES „PRIMO“ in aluminium

Innenhöhe / inner-height 8 mm

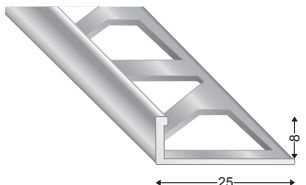

119 10

FLIESENPROFIL „PRIMO“ in Aluminium

PROFILE FOR CERAMIC TILES „PRIMO“ in aluminium

Innenhöhe / inner-height 10 mm

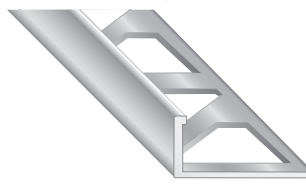

Artikel-Nr. article-no.	Farbe colour	VE unit
----------------------------	-----------------	------------

119 2 S 3	silber/silver	10
------------------	---------------	----

119 2 R 3	roh/raw	10
------------------	---------	----

Artikel-Nr. article-no.	Farbe colour	VE unit
----------------------------	-----------------	------------

119 2,5 S 3	silber/silver	10
--------------------	---------------	----

119 2,5 R 3	roh/raw	10
--------------------	---------	----

Artikel-Nr. article-no.	Farbe colour	VE unit
----------------------------	-----------------	------------

119 3 S 3	silber/silver	10
------------------	---------------	----

119 3 R 3	roh/raw	10
------------------	---------	----

Artikel-Nr. article-no.	Farbe colour	VE unit
----------------------------	-----------------	------------

119 4,5 S 3	silber/silver	10
--------------------	---------------	----

119 4,5 R 3	roh/raw	10
--------------------	---------	----

Artikel-Nr. article-no.	Farbe colour	VE unit
----------------------------	-----------------	------------

119 6 S 3	silber/silver	10
------------------	---------------	----

119 6 ROH 3	roh/raw	10
--------------------	---------	----

119 6 W 3	weiß/white	10
------------------	------------	----

Artikel-Nr. article-no.	Farbe colour	VE unit
----------------------------	-----------------	------------

119 8 S 3	silber/silver	10
------------------	---------------	----

119 8 ROH 3	roh/raw	10
--------------------	---------	----

119 8 W 3	weiß/white	10
------------------	------------	----

Artikel-Nr. article-no.	Farbe colour	VE unit
----------------------------	-----------------	------------

119 10 S 3	silber/silver	10
-------------------	---------------	----

119 10 ROH 3	roh/raw	10
---------------------	---------	----

119 10 W 3	weiß/white	10
-------------------	------------	----

Preis/Stange price/piece	
300 cm	300 cm
Lagerware	Bestellware

12,80	
--------------	--

11,34	
--------------	--

Preis/Stange price/piece	
300 cm	300 cm
Lagerware	Bestellware

16,30	
--------------	--

11,34	
--------------	--

Preis/Stange price/piece	
300 cm	300 cm
Lagerware	Bestellware

18,50	
--------------	--

14,48	
--------------	--

Preis/Stange price/piece	
300 cm	300 cm
Lagerware	Bestellware

20,38	
--------------	--

14,98	
--------------	--

Preis/Stange price/piece	
300 cm	300 cm
Lagerware	Bestellware

21,88	
--------------	--

16,18	
--------------	--

*

Preis/Stange price/piece	
300 cm	300 cm
Lagerware	Bestellware

22,00	
--------------	--

17,30	
--------------	--

*

Preis/Stange price/piece	
300 cm	300 cm
Lagerware	Bestellware

22,20	
--------------	--

18,50	
--------------	--

*

* Preis auf Anfrage / price on request

119 11

FLIESENPROFIL „PRIMO“ in Aluminium

PROFILE FOR CERAMIC TILES „PRIMO“ in aluminium

Innenhöhe / inner-height 11 mm

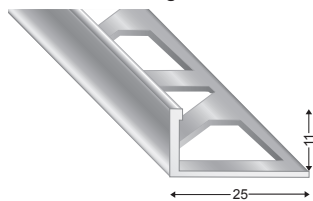

Artikel-Nr. article-no.	Farbe colour	VE unit
119 11 S 3	silber/silver	10
119 11 ROH 3	roh/raw	10
119 11 W 3	weiß/white	10

Preis/Stange price/piece	
300 cm	300 cm
Lagerware	Bestellware
22,76	
19,06	*

119 12

FLIESENPROFIL „PRIMO“ in Aluminium

PROFILE FOR CERAMIC TILES „PRIMO“ in aluminium

Innenhöhe / inner-height 12,5 mm

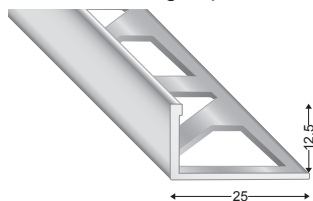

Artikel-Nr. article-no.	Farbe colour	VE unit
119 12 S 3	silber/silver	10
119 12 ROH 3	roh/raw	10
119 12 W 3	weiß/white	10

Preis/Stange price/piece	
300 cm	300 cm
Lagerware	Bestellware
23,26	
19,76	*

119 15

FLIESENPROFIL „PRIMO“ in Aluminium

PROFILE FOR CERAMIC TILES „PRIMO“ in aluminium

Innenhöhe / inner-height 15 mm

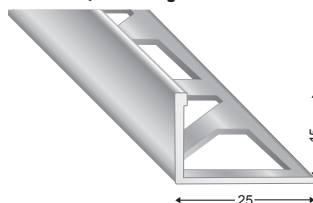

Artikel-Nr. article-no.	Farbe colour	VE unit
119 15 S 3	silber/silver	10
119 15 ROH 3	roh/raw	10

Preis/Stange price/piece	
300 cm	300 cm
Lagerware	Bestellware
24,32	
20,70	

119 18

FLIESENPROFIL „PRIMO“ in Aluminium

PROFILE FOR CERAMIC TILES „PRIMO“ in aluminium

Innenhöhe / inner-height 18 mm

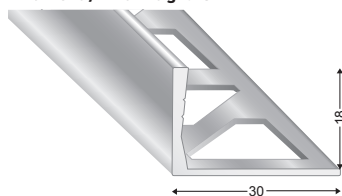

Artikel-Nr. article-no.	Farbe colour	VE unit
119 18 S 3	silber/silver	10
119 18 ROH 3	roh/raw	10

Preis/Stange price/piece	
300 cm	300 cm
Lagerware	Bestellware
30,16	
22,58	

119 20

FLIESENPROFIL „PRIMO“ in Aluminium

PROFILE FOR CERAMIC TILES „PRIMO“ in aluminium

Innenhöhe / inner-height 20 mm

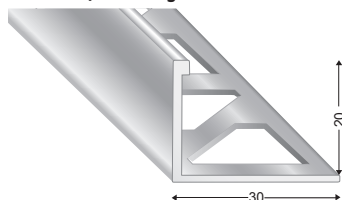

Artikel-Nr. article-no.	Farbe colour	VE unit
119 20 S 3	silber/silver	10
119 20 ROH 3	roh/raw	10

Preis/Stange price/piece	
300 cm	300 cm
Lagerware	Bestellware
33,10	
27,22	

119 22

FLIESENPROFIL „PRIMO“ in Aluminium

PROFILE FOR CERAMIC TILES „PRIMO“ in aluminium

Innenhöhe / inner-height 22,5 mm

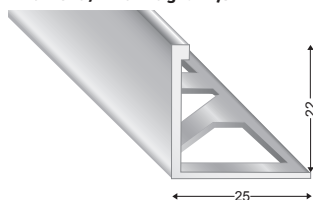

Artikel-Nr. article-no.	Farbe colour	VE unit
119 22 S 3	silber/silver	10
119 22 ROH 3	roh/raw	10

Preis/Stange price/piece	
300 cm	300 cm
Lagerware	Bestellware
35,80	
29,60	

* Preis auf Anfrage / price on request

5A

5A

122 6
FLIESENPROFIL „DOPPIO“ in Aluminium
 PROFILE FOR CERAMIC TILES „DOPPIO“ in aluminium
Innenhöhe / inner-height 6 mm

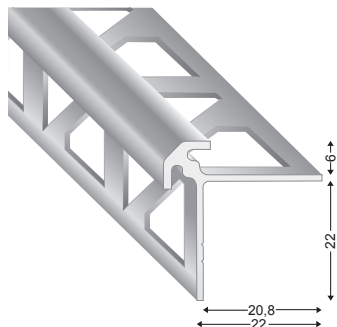

Artikel-Nr. article-no.	Farbe colour	VE unit
122 6 S 3	silber/silver	10

Preis/Stück price/piece	
300 cm	300 cm
Lagerware	Bestellware
42,68	

122 8
FLIESENPROFIL „DOPPIO“ in Aluminium
 PROFILE FOR CERAMIC TILES „DOPPIO“ in aluminium
Innenhöhe / inner-height 8 mm

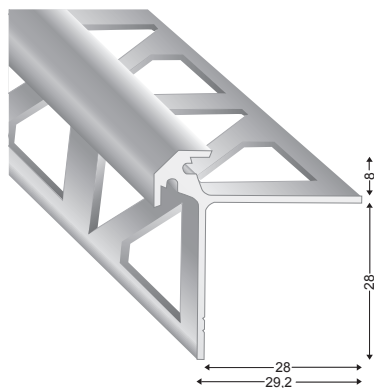

Artikel-Nr. article-no.	Farbe colour	VE unit
122 8 S 3	silber/silver	10

Preis/Stück price/piece	
300 cm	300 cm
Lagerware	Bestellware
45,52	

122 11
FLIESENPROFIL „DOPPIO“ in Aluminium
 PROFILE FOR CERAMIC TILES „DOPPIO“ in aluminium
Innenhöhe / inner-height 11 mm

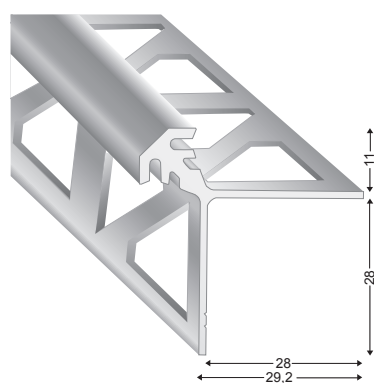

Artikel-Nr. article-no.	Farbe colour	VE unit
122 11 S 3	silber/silver	10

Preis/Stück price/piece	
300 cm	300 cm
Lagerware	Bestellware
55,24	

218 6
FLIESENPROFIL „RONDO“ in Aluminium
 PROFILE FOR CERAMIC TILES „RONDO“ in aluminium
Innenhöhe / inner-height 6 mm

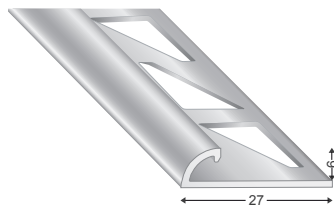

Artikel-Nr. article-no.	Farbe colour	VE unit
218 6 S 3	silber/silver	10

Preis/Stück price/piece	
300 cm	300 cm
Lagerware	Bestellware
18,76	

218 8
FLIESENPROFIL „RONDO“ in Aluminium
 PROFILE FOR CERAMIC TILES „RONDO“ in aluminium
Innenhöhe / inner-height 8 mm

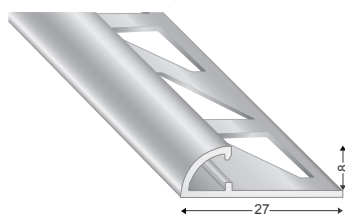

Artikel-Nr. article-no.	Farbe colour	VE unit
218 8 S 3	silber/silver	10

Preis/Stück price/piece	
300 cm	300 cm
Lagerware	Bestellware
21,58	

218 10
FLIESENPROFIL „RONDO“ in Aluminium
 PROFILE FOR CERAMIC TILES „RONDO“ in aluminium
Innenhöhe / inner-height 10 mm

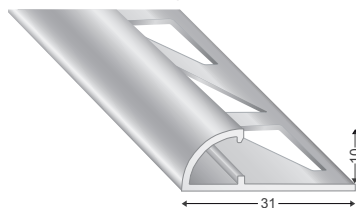

Artikel-Nr. article-no.	Farbe colour	VE unit
218 10 S 3	silber/silver	10

Preis/Stück price/piece	
300 cm	300 cm
Lagerware	Bestellware
23,84	

218 12,5
FLIESENPROFIL „RONDO“ in Aluminium
 PROFILE FOR CERAMIC TILES „RONDO“ in aluminium
Innenhöhe / inner-height 12,5 mm

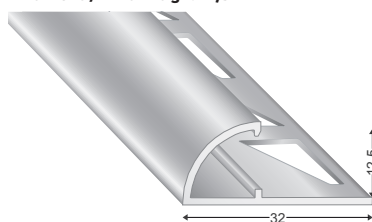

Artikel-Nr. article-no.	Farbe colour	VE unit
218 12,5 S 3	silber/silver	10

Preis/Stück price/piece	
300 cm	300 cm
Lagerware	Bestellware
27,80	

217 7

FLIESENPROFIL „QUADRA“ in Aluminium

PROFILE FOR CERAMIC TILES „QUADRA“ in aluminium

Innenhöhe / inner-height 7 mm

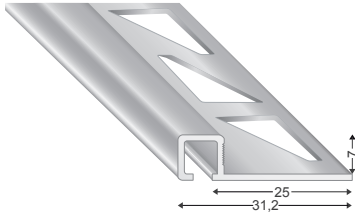

Artikel-Nr.
article-no.

Farbe
colour

VE
unit

217 7 S 3

silber/silver

(S)

10

217 7 W 3

weiß/white

(W)

10

Preis/Stange
price/piece

300 cm	300 cm
Lagerware	Bestellware
21,72	*

217 9

FLIESENPROFIL „QUADRA“ in Aluminium

PROFILE FOR CERAMIC TILES „QUADRA“ in aluminium

Innenhöhe / inner-height 9 mm

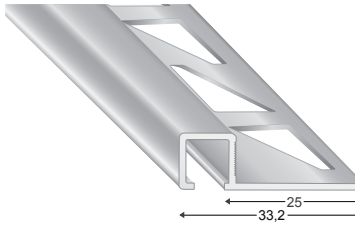

Artikel-Nr.
article-no.

Farbe
colour

VE
unit

217 9 S 3

silber/silver

(S)

10

217 9 W 3

weiß/white

(W)

10

Preis/Stange
price/piece

300 cm	300 cm
Lagerware	Bestellware
23,98	*

217 11

FLIESENPROFIL „QUADRA“ in Aluminium

PROFILE FOR CERAMIC TILES „QUADRA“ in aluminium

Innenhöhe / inner-height 11 mm

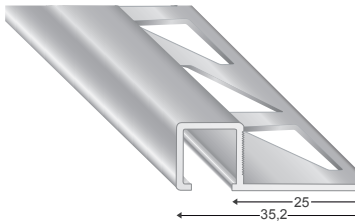

Artikel-Nr.
article-no.

Farbe
colour

VE
unit

217 11 S 3

silber/silver

(S)

10

217 11 W 3

weiß/white

(W)

10

Preis/Stange
price/piece

300 cm	300 cm
Lagerware	Bestellware
25,02	*

217 13

FLIESENPROFIL „QUADRA“ in Aluminium

PROFILE FOR CERAMIC TILES „QUADRA“ in aluminium

Innenhöhe / inner-height 13 mm

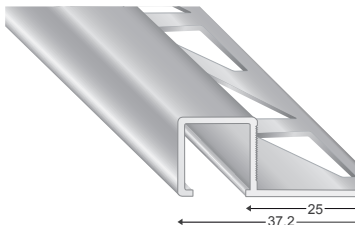

Artikel-Nr.
article-no.

Farbe
colour

VE
unit

217 13 S 3

silber/silver

(S)

10

217 13 W 3

weiß/white

(W)

10

Preis/Stange
price/piece

300 cm	300 cm
Lagerware	Bestellware
28,44	*

SANI 11

Sanitär-Hohlkehlenprofil in Aluminium

Sanitary concave profile in aluminium

Innenhöhe / inner-height 11 mm

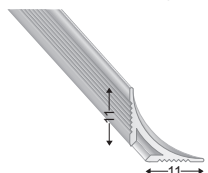

Artikel-Nr.
article-no.

Farbe
colour

VE
unit

SANI 11 S

silber/silver

(S)

10

SANI 11 W

weiß/white
(RAL 9016)

(W)

10

Preis/Stange
price/piece

300 cm	300 cm
Lagerware	Bestellware
13,54	
21,44	

* Preis auf Anfrage / price on request

121 B 10

FLIESENPROFIL „STAIR“ in Aluminium
 PROFILES FOR CERAMIC TILES „STAIR“ in aluminium

Innenhöhe / inner-height 10 mm

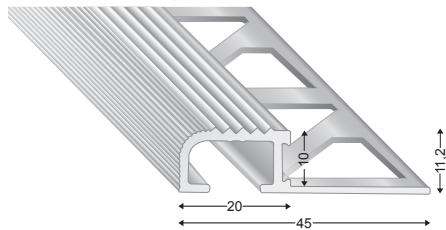

Artikel-Nr. article-no.	Farbe colour	VE unit
121 B 10 S 3	silber/silver	10

Preis/Stange price/piece	
300 cm	300 cm
Lagerware	Bestellware
35,80	

121 B 12

FLIESENPROFIL „STAIR“ in Aluminium
 PROFILE FOR CERAMIC TILES „STAIR“ in aluminium

Innenhöhe / inner-height 12 mm

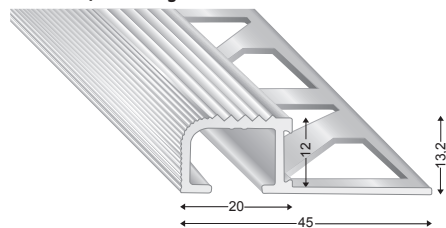

Artikel-Nr. article-no.	Farbe colour	VE unit
121 B 12 S 3	silber/silver	10

Preis/Stange price/piece	
300 cm	300 cm
Lagerware	Bestellware
37,24	

121 A 10

FLIESENPROFIL „DUE“ in Aluminium
 PROFILE FOR CERAMIC TILES „DUE“ in aluminium

Innenhöhe / inner-height 10 mm

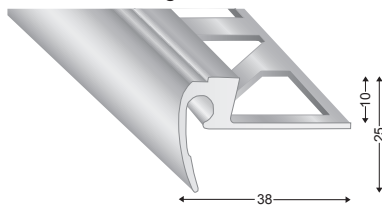

Artikel-Nr. article-no.	Farbe colour	VE unit
121 A 10 S 3	silber/silver	10

Preis/Stange price/piece	
300 cm	300 cm
Lagerware	Bestellware
53,36	

121 A 12

FLIESENPROFIL „DUE“ in Aluminium
 PROFILE FOR CERAMIC TILES „DUE“ in aluminium

Innenhöhe / inner-height 12 mm

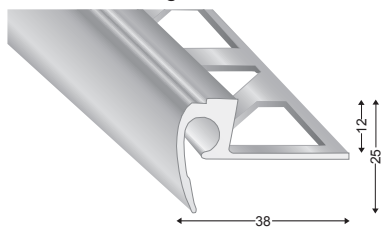

Artikel-Nr. article-no.	Farbe colour	VE unit
121 A 12 S 3	silber/silver	10

Preis/Stange price/piece	
300 cm	300 cm
Lagerware	Bestellware
58,70	

121 10

FLIESENPROFIL „DUE“ in Aluminium, ohne Einlagestreifen Art. 27 E
 PROFILE FOR CERAMIC TILES „DUE“ in aluminium, without insert strip Art. 27 E

Innenhöhe / inner-height 10 mm

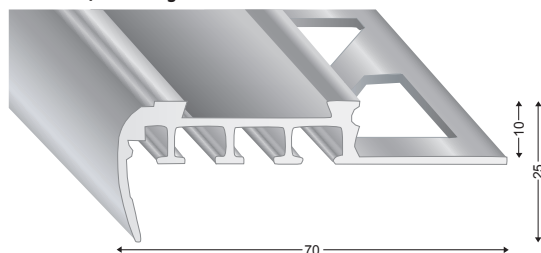

Artikel-Nr. article-no.	Farbe colour	VE unit
121 10 S 3	silber/silver	10

EINLAGESTREIFEN.....Seite 76
 INSERT STRIPpage 76

Preis/Stange price/piece	
300 cm	300 cm
Lagerware	Bestellware
72,24	

121 12

FLIESENPROFIL „DUE“ in Aluminium, ohne Einlagestreifen Art. 27 E
 PROFILE FOR CERAMIC TILES „DUE“ in aluminium, without insert strip Art. 27 E

Innenhöhe / inner-height 12 mm

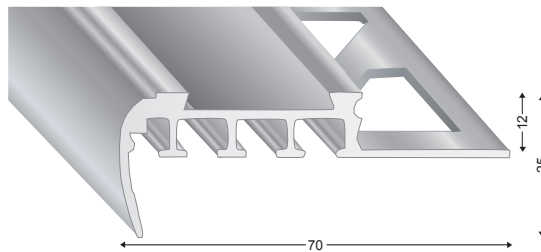

Artikel-Nr. article-no.	Farbe colour	VE unit
121 12 S 3	silber/silver	10

EINLAGESTREIFEN.....Seite 76
 INSERT STRIPpage 76

Preis/Stange price/piece	
300 cm	300 cm
Lagerware	Bestellware
79,46	

5A

5A

1340 8
FLIESENPROFIL „FINALE“ in Aluminium
 PROFILE FOR CERAMIC TILES „FINALE“ in aluminium
Innenhöhe / inner-height 8 mm

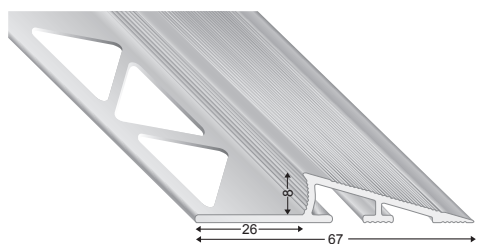

Artikel-Nr. article-no.	Farbe colour	VE unit
13408S3	silber/silver	S 10

Preis/Stange price/piece	
300 cm	300 cm
Lagerware	Bestellware
38,74	

1340 10
FLIESENPROFIL „FINALE“ in Aluminium
 PROFILE FOR CERAMIC TILES „FINALE“ in aluminium
Innenhöhe / inner-height 10 mm

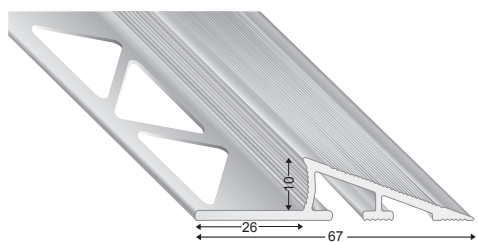

Artikel-Nr. article-no.	Farbe colour	VE unit
134010S3	silber/silver	S 10

Preis/Stange price/piece	
300 cm	300 cm
Lagerware	Bestellware
43,02	

1340 12
FLIESENPROFIL „FINALE“ in Aluminium
 PROFILE FOR CERAMIC TILES „FINALE“ in aluminium
Innenhöhe / inner-height 12 mm

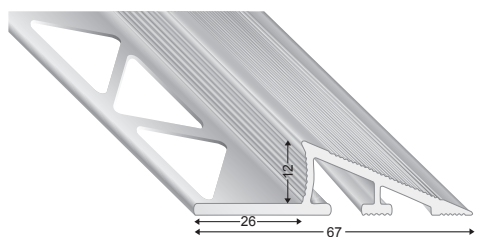

Artikel-Nr. article-no.	Farbe colour	VE unit
134012S3	silber/silver	S 10

Preis/Stange price/piece	
300 cm	300 cm
Lagerware	Bestellware
48,28	



BEWEGUNGSFUGEN

in Aluminium und Kunststoff

EXPANSION JOINTS

in aluminium and synthetic

DF 119 2,2

BEWEGUNGSFUGE in Aluminium, roh
EXPANSION JOINT in aluminium, raw
Höhen bis / heights up to 2,2 mm



Artikel-Nr.
article-no. **Fugenfarbe**
joint colour **VE**
unit

DF119 2,2 R grau/grey G 10

Preis/Stange
price/piece

250 cm	250 cm
Lagerware	Bestellware
108,00	

DF 119 2,5

BEWEGUNGSFUGE in Aluminium, roh
EXPANSION JOINT in aluminium, raw
Höhen bis / heights up to 2,5 mm



Artikel-Nr.
article-no. **Fugenfarbe**
joint colour **VE**
unit

DF119 2,5 R grau/grey G 10

Preis/Stange
price/piece

250 cm	250 cm
Lagerware	Bestellware
	*

DF 119 3

BEWEGUNGSFUGE in Aluminium, roh
EXPANSION JOINT in aluminium, raw
Höhen bis / heights up to 3 mm

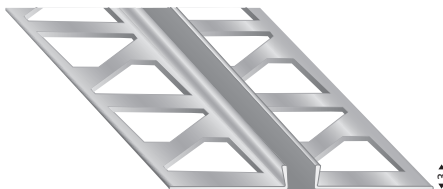

Artikel-Nr.
article-no. **Fugenfarbe**
joint colour **VE**
unit

DF119 3 R grau/grey G 10
DF119 3 R SW schwarz/black SW 10

Preis/Stange
price/piece

300 cm	300 cm
Lagerware	Bestellware
113,46	
113,46	

DF 119 4,5

BEWEGUNGSFUGE in Aluminium, roh
EXPANSION JOINT in aluminium, raw
Höhen bis / heights up to 4,5 mm

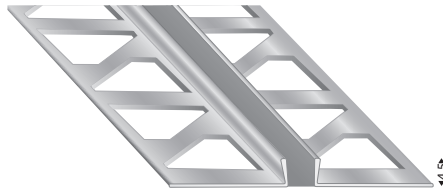

Artikel-Nr.
article-no. **Fugenfarbe**
joint colour **VE**
unit

DF119 4,5 R grau/grey G 10
DF119 4,5 R SW schwarz/black SW 10

Preis/Stange
price/piece

300 cm	300 cm
Lagerware	Bestellware
114,36	
114,36	

DF 119 6

BEWEGUNGSFUGE in Aluminium, roh
EXPANSION JOINT in aluminium, raw
Höhen bis / heights up to 6 mm

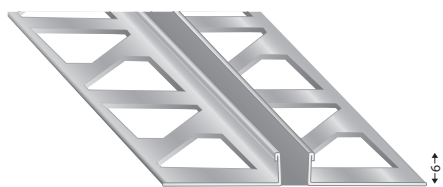

Artikel-Nr.
article-no. **Fugenfarbe**
joint colour **VE**
unit

DF119 6 R grau/grey G 10
DF119 6 R SW schwarz/black SW 10

Preis/Stange
price/piece

300 cm	300 cm
Lagerware	Bestellware
116,74	
116,74	

DF 119 8

BEWEGUNGSFUGE in Aluminium, roh
EXPANSION JOINT in aluminium, raw
Höhen bis / heights up to 8 mm

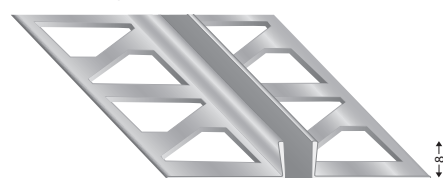

Artikel-Nr.
article-no. **Fugenfarbe**
joint colour **VE**
unit

DF119 8 R grau/grey G 10
DF119 8 R SW schwarz/black SW 10

Preis/Stange
price/piece

300 cm	300 cm
Lagerware	Bestellware
122,02	
122,02	

* Preis auf Anfrage / price on request

5B

DF 119 10

BEWEGUNGSFUGE in Aluminium, roh
EXPANSION JOINT in aluminium, raw
Höhen bis / heights up to 10 mm



Artikel-Nr. article-no.	Fugenfarbe joint colour	VE unit
DF119 10 R	grau/grey	10
DF119 10 RSW	schwarz/black	10

Preis/Stange price/piece	
300 cm	300 cm
Lagerware	Bestellware
127,92	
127,92	

DF 119 12

BEWEGUNGSFUGE in Aluminium, roh
EXPANSION JOINT in aluminium, raw
Höhen bis / heights up to 12,5 mm



Artikel-Nr. article-no.	Fugenfarbe joint colour	VE unit
DF119 12 R	grau/grey	10

Preis/Stange price/piece	
300 cm	300 cm
Lagerware	Bestellware
137,12	

DF 119 15

BEWEGUNGSFUGE in Aluminium, roh
EXPANSION JOINT in aluminium, raw
Höhen bis / heights up to 15 mm



Artikel-Nr. article-no.	Fugenfarbe joint colour	VE unit
DF119 15 R	grau/grey	10

Preis/Stange price/piece	
300 cm	300 cm
Lagerware	Bestellware
	*

DF 119 18

BEWEGUNGSFUGE in Aluminium, roh
EXPANSION JOINT in aluminium, raw
Höhen bis / heights up to 18 mm



Artikel-Nr. article-no.	Fugenfarbe joint colour	VE unit
DF119 18 R	grau/grey	10

Preis/Stange price/piece	
300 cm	300 cm
Lagerware	Bestellware
	*

DF 119 20

BEWEGUNGSFUGE in Aluminium, roh
EXPANSION JOINT in aluminium, raw
Höhen bis / heights up to 20 mm



Artikel-Nr. article-no.	Fugenfarbe joint colour	VE unit
DF119 20 R	grau/grey	10

Preis/Stange price/piece	
300 cm	300 cm
Lagerware	Bestellware
	*

DF603

BEWEGUNGSFUGE in Kunststoff
EXPANSION JOINT in synthetic
Höhen bis / heights up to 3 mm

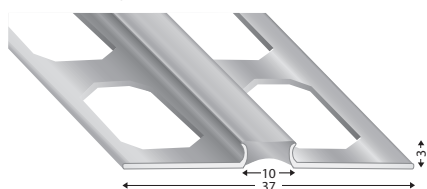

Artikel-Nr. article-no.	Fugenfarbe joint colour	VE unit
DF603 GRAU	grau/grey	10

Preis/Stange price/piece	
270 cm	270 cm
Lagerware	Bestellware
	*

DF604

BEWEGUNGSFUGE in Kunststoff
EXPANSION JOINT in synthetic
Höhen bis / heights up to 4,5 mm

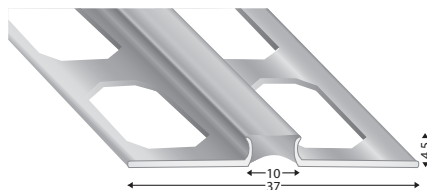

Artikel-Nr. article-no.	Fugenfarbe joint colour	VE unit
DF604 GRAU	grau/grey	10

Preis/Stange price/piece	
270 cm	270 cm
Lagerware	Bestellware
	*

* Preis auf Anfrage / price on request



OBJEKT BEWEGUNGSFUGEN

in Aluminium **RAL** Farben nach Wahl
von 2,2 mm - 20 mm

Bestellware ab 100 Stangen 3-4 Wochen Lieferzeit
Untermengenzuschlag + 400.- €

EXPANSION JOINTS

in aluminium **RAL** colours
up to 2,2 mm - 20 mm

order ware up to 100 pieces, delivery time 3-4 weeks

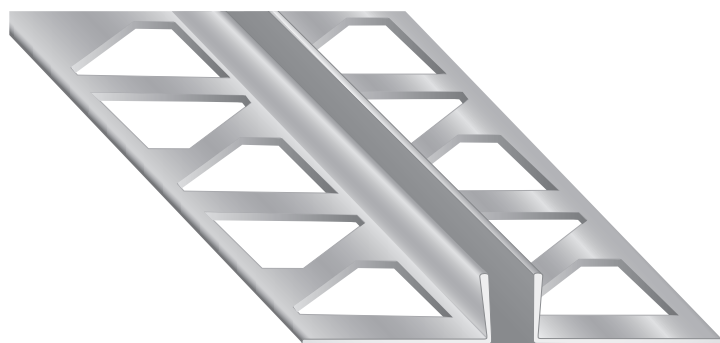



BIEGEPROFILE

in Aluminium

BENDING PROFILES

in aluminium

3119 3

BIEGEPROFIL „PRIMO“ in Aluminium
 BENDING PROFILE „PRIMO“ in aluminium
 Innenhöhe / inner-height 3 mm

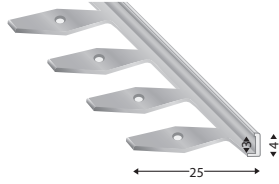

Artikel-Nr. article-no.	Farbe colour	VE unit
3119 3 S 3	silber/silver	S 10

Preis/Stange price/piece	
300 cm	300 cm
Lagerware	Bestellware
35,62	

3119 4,5

BIEGEPROFIL „PRIMO“ in Aluminium
 BENDING PROFILE „PRIMO“ in aluminium
 Innenhöhe / inner-height 4,5 mm

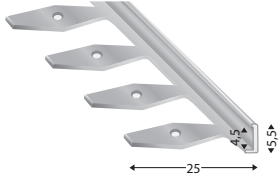

Artikel-Nr. article-no.	Farbe colour	VE unit
3119 4,5 S 3	silber/silver	S 10

Preis/Stange price/piece	
300 cm	300 cm
Lagerware	Bestellware
36,74	

3119 6

BIEGEPROFIL „PRIMO“ in Aluminium
 BENDING PROFILE „PRIMO“ in aluminium
 Innenhöhe / inner-height 6 mm

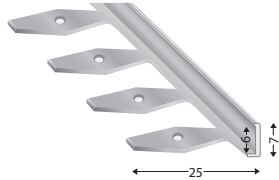

Artikel-Nr. article-no.	Farbe colour	VE unit
3119 6 S 3	silber/silver	S 10

Preis/Stange price/piece	
300 cm	300 cm
Lagerware	Bestellware
37,80	

3119 8

BIEGEPROFIL „PRIMO“ in Aluminium
 BENDING PROFILE „PRIMO“ in aluminium
 Innenhöhe / inner-height 8 mm

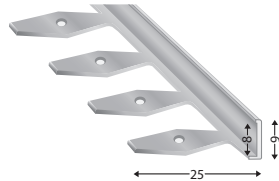

Artikel-Nr. article-no.	Farbe colour	VE unit
3119 8 S 3	silber/silver	S 10

Preis/Stange price/piece	
300 cm	300 cm
Lagerware	Bestellware
39,00	

3119 10

BIEGEPROFIL „PRIMO“ in Aluminium
 BENDING PROFILE „PRIMO“ in aluminium
 Innenhöhe / inner-height 10 mm

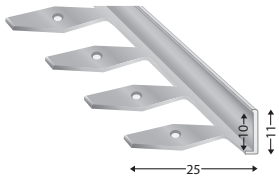

Artikel-Nr. article-no.	Farbe colour	VE unit
3119 10 S 3	silber/silver	S 10

Preis/Stange price/piece	
300 cm	300 cm
Lagerware	Bestellware
40,20	

3119 12

BIEGEPROFIL „PRIMO“ in Aluminium
 BENDING PROFILE „PRIMO“ in aluminium
 Innenhöhe / inner-height 12,5 mm

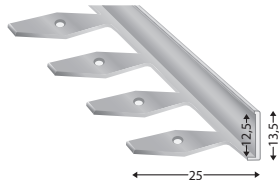

Artikel-Nr. article-no.	Farbe colour	VE unit
3119 12 S 3	silber/silver	S 10

Preis/Stange price/piece	
300 cm	300 cm
Lagerware	Bestellware
43,38	

3119 15

BIEGEPROFIL „PRIMO“ in Aluminium
 BENDING PROFILE „PRIMO“ in aluminium
 Innenhöhe / inner-height 15 mm

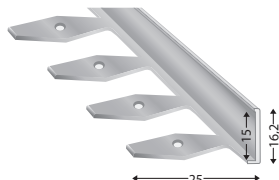

Artikel-Nr. article-no.	Farbe colour	VE unit
3119 15 S 3	silber/silver	S 10

Preis/Stange price/piece	
300 cm	300 cm
Lagerware	Bestellware
46,40	

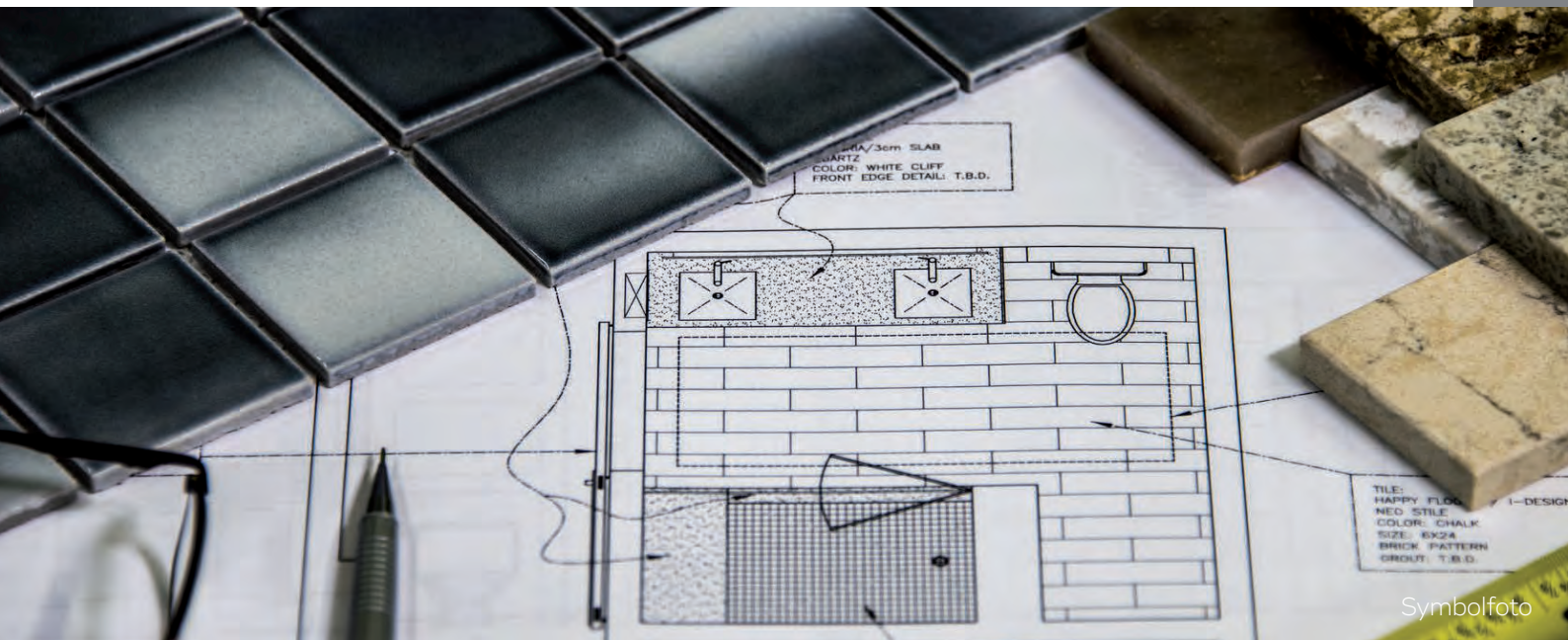

ZUBEHÖR FLIESENPROFILE

**FITTINGS for PROFILES for
CERAMIC TILES**

217 E 7

FLIP „QUADRA“ Endstück zu Serie 217 aus Aluminium

FLIP „QUADRA“ endcap to series 217 in aluminium

8x8 mm



Artikel-Nr. article-no.	Farbe colour	VE unit
217 E 7 S	silber/silver	10

Lagerware	Bestellware
	*

Preis/Stück
price/piece

217 E 9

FLIP „QUADRA“ Endstück zu Serie 217 aus Aluminium

FLIP „QUADRA“ endcap to series 217 in aluminium

10x10 mm



Artikel-Nr. article-no.	Farbe colour	VE unit
217 E 9 S	silber/silver	10

Lagerware	Bestellware
	*

Preis/Stück
price/piece

217 E 11

FLIP „QUADRA“ Endstück zu Serie 217 aus Aluminium

FLIP „QUADRA“ endcap to series 217 in aluminium

12x12 mm



Artikel-Nr. article-no.	Farbe colour	VE unit
217 E 11 S	silber/silver	10

Lagerware	Bestellware
	*

Preis/Stück
price/piece

217 E 13

FLIP „QUADRA“ Endstück zu Serie 217 aus Aluminium

FLIP „QUADRA“ endcap to series 217 in aluminium

14x14 mm



Artikel-Nr. article-no.	Farbe colour	VE unit
217 E 13 S	silber/silver	10

Lagerware	Bestellware
	*

Preis/Stück
price/piece

218 E 6

FLIP „RONDO“ Endstück zu Serie 218 aus Aluminium

FLIP „RONDO“ endcap to series 218 in aluminium

6 mm



Artikel-Nr. article-no.	Farbe colour	VE unit
218 E 6 S	silber/silver	10

Lagerware	Bestellware
	*

Preis/Stück
price/piece

218 E 8

FLIP „RONDO“ Endstück zu Serie 218 aus Aluminium

FLIP „RONDO“ endcap to series 218 in aluminium

8 mm



Artikel-Nr. article-no.	Farbe colour	VE unit
218 E 8 S	silber/silver	10

Lagerware	Bestellware
	*

Preis/Stück
price/piece

218 E 10

FLIP „RONDO“ Endstück zu Serie 218 aus Aluminium

FLIP „RONDO“ endcap to series 218 in aluminium

10 mm



Artikel-Nr. article-no.	Farbe colour	VE unit
218 E 10 S	silber/silver	10

Lagerware	Bestellware
	*

Preis/Stück
price/piece

*** Preis auf Anfrage / price on request**



INOX MONOPROFILE

INOX MONOPROFILES

13515 E

ÜBERGANGSPROFIL T-Form, Edelstahl
JOINING PROFILE T-shape, stainless steel

15x7 mm

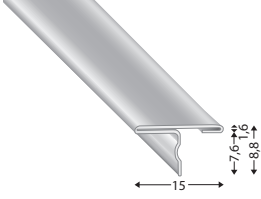

Artikel-Nr.
article-no.

Farbe
colour

VE
unit

13515 E

Edelstahl /
stainless steel



10

Preis/Stange
price/piece

250 cm 250 cm

Lagerware	Bestellware
	*

13525 E

ÜBERGANGSPROFIL T-Form, Edelstahl
JOINING PROFILE T-shape, stainless steel

25x7 mm

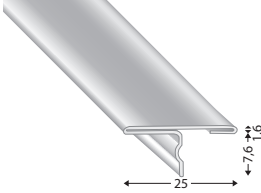

Artikel-Nr.
article-no.

Farbe
colour

VE
unit

13525 E

Edelstahl/
stainless steel



10

Preis/Stange
price/piece

250 cm 250 cm

Lagerware	Bestellware
	*

903 30 E GEB

ÜBERGANGSPROFIL, gebohrt, Edelstahl gebürstet
JOINING PROFILE, drilled, stainless steel brushed

30x1 mm

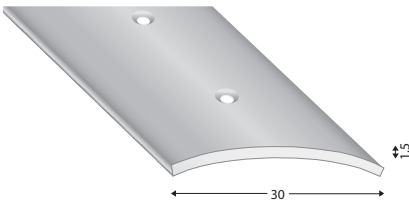

Artikel-Nr.
article-no.

Farbe
colour

VE
unit

903 30 E GEB

Edelstahl
gebürstet
stainless steel
brushed



10

903 30 EP GEB

Edelstahl poliert
stainless steel
polished



10

Preis/Stange
price/piece

270 cm 270 cm

Lagerware	Bestellware
20,28	
20,28	

903 30 E UNG

ÜBERGANGSPROFIL, gebohrt, Edelstahl gebürstet
JOINING PROFILE, drilled, stainless steel brushed

30x1 mm

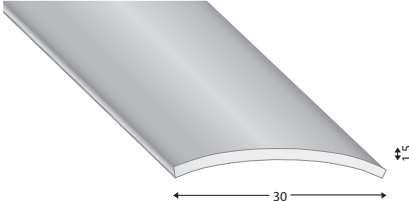

Artikel-Nr.
article-no.

Farbe
colour

VE
unit

903 30 E UNG

Edelstahl
gebürstet
stainless steel
brushed



10

903 30 EPUNG

Edelstahl poliert
stainless steel
polished



10

Preis/Stange
price/piece

270 cm 270 cm

Lagerware	Bestellware
20,28	
20,28	

903 30 E SKL

ÜBERGANGSPROFIL, gebohrt, Edelstahl gebürstet
JOINING PROFILE, drilled, stainless steel brushed

30x1 mm

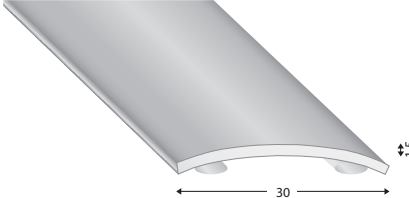

Artikel-Nr.
article-no.

Farbe
colour

VE
unit

903 30 E SKL

Edelstahl
gebürstet
stainless steel
brushed



10

903 30 EPSKL

Edelstahl poliert
stainless steel
polished



10

Preis/Stange
price/piece

270 cm 270 cm

Lagerware	Bestellware
24,96	
24,96	

9031 30 E

ÜBERGANGSPROFIL, gebohrt, Edelstahl gebürstet
JOINING PROFILE, drilled, stainless steel brushed

30x1 mm

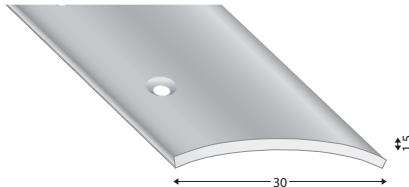

Artikel-Nr.
article-no.

Farbe
colour

VE
unit

9031 30 E

Edelstahl
gebürstet
stainless steel
brushed



10

Preis/Stange
price/piece

270 cm 270 cm

Lagerware	Bestellware
20,28	

* Preis auf Anfrage / price on request

903 40 E GEB

ÜBERGANGSPROFIL, gebohrt, Edelstahl gebürstet
JOINING PROFILE, drilled, stainless steel brushed
40x1 mm

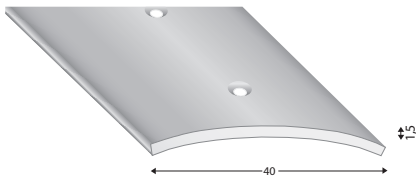

903 40 E UNG

ÜBERGANGSPROFIL, gebohrt, Edelstahl gebürstet
JOINING PROFILE, drilled, stainless steel brushed
40x1 mm

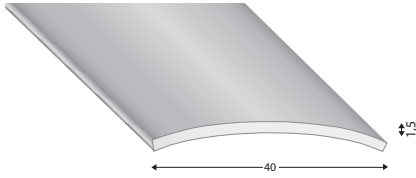

903 40 E SKL

ÜBERGANGSPROFIL, gebohrt, Edelstahl gebürstet
JOINING PROFILE, drilled, stainless steel brushed
40x1 mm

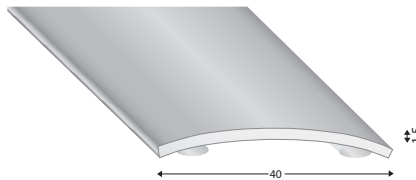

136 CP 8

ÜBERGANGSPROFIL, selbstklebend, Edelstahl
JOINING PROFILE, self-adhesive, stainless steel
80 mm

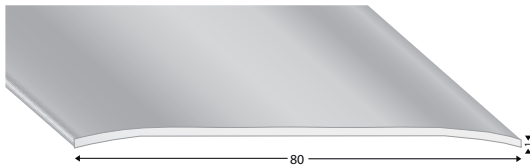

123 CO 25

MAUERKANTE, selbstklebend, Edelstahl
WALL CORNER, self-adhesive, stainless steel
25x25x1 mm

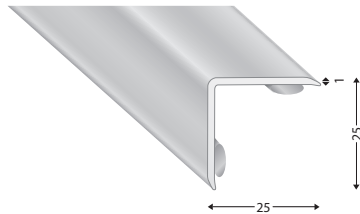

123 CO 30

MAUERKANTE, selbstklebend, Edelstahl
WALL CORNER, self-adhesive, stainless steel
30x30x1 mm

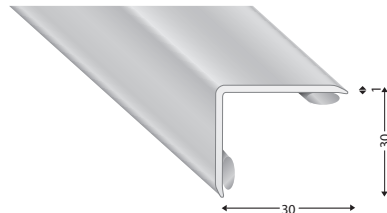

123 CO 40

MAUERKANTE, selbstklebend, Edelstahl
WALL CORNER, self-adhesive, stainless steel
40x40x1,2 mm

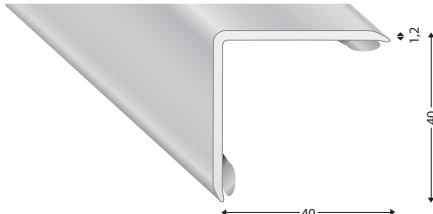

Artikel-Nr. article-no.	Farbe colour	VE unit	Preis/Stange price/piece		Preis/Stück price/piece	
			270 cm	270 cm	100 cm	100 cm
			Lagerware	Bestellware	Lagerware	Bestellware
903 40 E GEB	Edelstahl gebürstet stainless steel brushed	10	26,50			
903 40 EP GEB	Edelstahl poliert stainless steel polished	10	26,50			
903 40 E UNG	Edelstahl gebürstet stainless steel brushed	10	26,20			
903 40 EP UNG	Edelstahl poliert stainless steel polished	10	26,20			
903 40 E SKL	Edelstahl gebürstet stainless steel brushed	10	30,,10			
903 40 EP SKL	Edelstahl poliert stainless steel polished	10	30,10			
136 CP 8 E	Edelstahl poliert stainless steel polished	10		*		
123 CO 25 E	Edelstahl poliert stainless steel polished	10	63,14		34,76	
123 CO 25 E2						
123 CO 30 E	Edelstahl poliert stainless steel polished	10	99,20		54,62	
123 CO 30 E2						
123 CO 40 E	Edelstahl poliert stainless steel polished	10	121,88		67,00	
123 CO 40 E2						

* Preis auf Anfrage / price on request

119 2,5 E

FLIESENPROFIL „PRIMO“ in Edelstahl

PROFILE FOR CERAMIC TILES „PRIMO“ in stainless steel

Innenhöhe / inner-height 2,5 mm

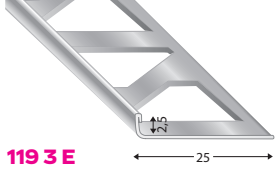

119 3 E

FLIESENPROFIL „PRIMO“ in Edelstahl

PROFILE FOR CERAMIC TILES „PRIMO“ in stainless steel

Innenhöhe / inner-height 3 mm

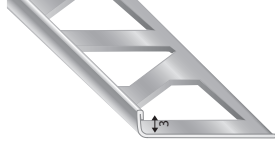

119 4,5 E

FLIESENPROFIL „PRIMO“ in Edelstahl

PROFILE FOR CERAMIC TILES „PRIMO“ in stainless steel

Innenhöhe / inner-height 4,5 mm

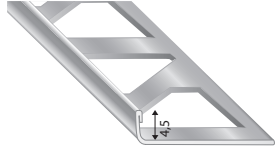

119 6 E

FLIESENPROFIL „PRIMO“ in Edelstahl

PROFILE FOR CERAMIC TILES „PRIMO“ in stainless steel

Innenhöhe / inner-height 6 mm

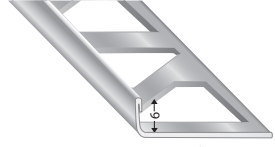

119 8 E

FLIESENPROFIL „PRIMO“ in Edelstahl

PROFILE FOR CERAMIC TILES „PRIMO“ in stainless steel

Innenhöhe / inner-height 8 mm

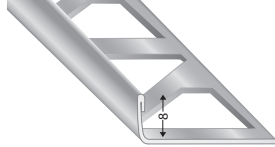

119 10 E

FLIESENPROFIL „PRIMO“ in Edelstahl

PROFILE FOR CERAMIC TILES „PRIMO“ in stainless steel

Innenhöhe / inner-height 10 mm

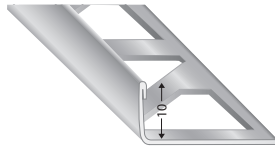

119 11 E

FLIESENPROFIL „PRIMO“ in Edelstahl

PROFILE FOR CERAMIC TILES „PRIMO“ in stainless steel

Innenhöhe / inner-height 11 mm

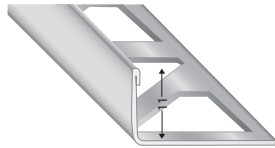

119 12 E

FLIESENPROFIL „PRIMO“ in Edelstahl

PROFILE FOR CERAMIC TILES „PRIMO“ in stainless steel

Innenhöhe / inner-height 12,5 mm

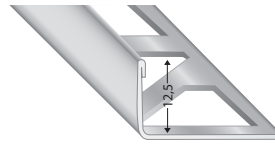

Artikel-Nr.
article-no.

Farbe
colour

VE
unit

119 2,5 E 2,5

Edelstahl/
stainless steel



10

Artikel-Nr.
article-no.

Farbe
colour

VE
unit

119 3 E 2,5

Edelstahl/
stainless steel



10

Artikel-Nr.
article-no.

Farbe
colour

VE
unit

119 4,5 E 3

Edelstahl/
stainless steel



10

Artikel-Nr.
article-no.

Farbe
colour

VE
unit

119 6 E 3

Edelstahl/
stainless steel



10

Artikel-Nr.
article-no.

Farbe
colour

VE
unit

119 8 E 3

Edelstahl/
stainless steel



10

Artikel-Nr.
article-no.

Farbe
colour

VE
unit

119 10 E 3

Edelstahl/
stainless steel



10

Artikel-Nr.
article-no.

Farbe
colour

VE
unit

119 11 E 3

Edelstahl/
stainless steel



10

Artikel-Nr.
article-no.

Farbe
colour

VE
unit

119 12 E 3

Edelstahl/
stainless steel



10

Preis/Stange
price/piece

250 cm 250 cm

Lagerware	Bestellware
	*

Preis/Stange
price/piece

250 cm 250 cm

Lagerware	Bestellware
40,34	

Preis/Stange
price/piece

300 cm 300 cm

Lagerware	Bestellware
49,10	

Preis/Stange
price/piece

300 cm 300 cm

Lagerware	Bestellware
51,72	

Preis/Stange
price/piece

300 cm 300 cm

Lagerware	Bestellware
55,18	

Preis/Stange
price/piece

300 cm 300 cm

Lagerware	Bestellware
57,30	

Preis/Stange
price/piece

300 cm 300 cm

Lagerware	Bestellware
	*

Preis/Stange
price/piece

300 cm 300 cm

Lagerware	Bestellware
64,84	

* Preis auf Anfrage / price on request

119 15 E

FLIESENPROFIL „PRIMO“ in Edelstahl

PROFILE FOR CERAMIC TILES „PRIMO“ in stainless steel

Innenhöhe / inner-height 15 mm

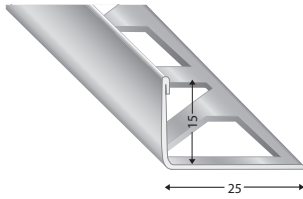

Artikel-Nr.
article-no.

Farbe
colour

VE
unit

119 15 E 3

Edelstahl/
stainless steel



10

Preis/Stange
price/piece

300 cm 300 cm

Lagerware	Bestellware
89,42	

6B

119 18 E

FLIESENPROFIL „PRIMO“ in Edelstahl

PROFILE FOR CERAMIC TILES „PRIMO“ in stainless steel

Innenhöhe / inner-height 18 mm

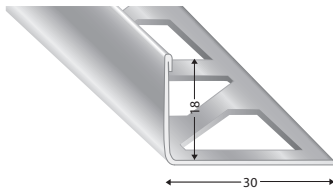

Artikel-Nr.
article-no.

Farbe
colour

VE
unit

119 18 E 3

Edelstahl/
stainless steel



10

Preis/Stange
price/piece

300 cm 300 cm

Lagerware	Bestellware
98,76	

119 22 E

FLIESENPROFIL „PRIMO“ in Edelstahl

PROFILE FOR CERAMIC TILES „PRIMO“ in stainless steel

Innenhöhe / inner-height 22 mm

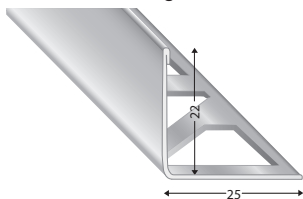

Artikel-Nr.
article-no.

Farbe
colour

VE
unit

119 22 E 3

Edelstahl/
stainless steel



10

Preis/Stange
price/piece

300 cm 300 cm

Lagerware	Bestellware
107,34	

121 C 9 E

FLIESENPROFIL „QUADRA“ in Edelstahl

PROFILE FOR CERAMIC TILES „QUADRA“ in stainless steel

Innenhöhe / inner-height 9 mm

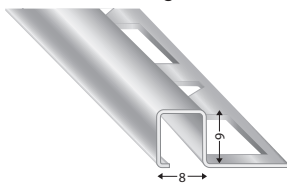

Artikel-Nr.
article-no.

Farbe
colour

VE
unit

121 C 9 E

Edelstahl/
stainless steel



10

Preis/Stange
price/piece

250 cm 250 cm

Lagerware	Bestellware
	*

121 C 11 E

FLIESENPROFIL „QUADRA“ in Edelstahl

PROFILE FOR CERAMIC TILES „QUADRA“ in stainless steel

Innenhöhe / inner-height 11 mm

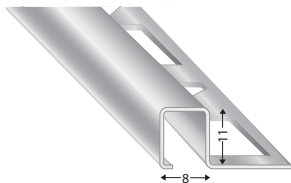

Artikel-Nr.
article-no.

Farbe
colour

VE
unit

121 C 11 E

Edelstahl/
stainless steel



10

Preis/Stange
price/piece

250 cm 250 cm

Lagerware	Bestellware
	*

121 C 12 E

FLIESENPROFIL „QUADRA“ in Edelstahl

PROFILE FOR CERAMIC TILES „QUADRA“ in stainless steel

Innenhöhe / inner-height 12,5 mm

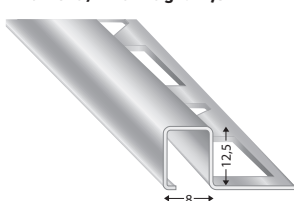

Artikel-Nr.
article-no.

Farbe
colour

VE
unit

121 C 12 E

Edelstahl/
stainless steel



10

Preis/Stange
price/piece

250 cm 250 cm

Lagerware	Bestellware
	*

* Preis auf Anfrage / price on request

118 6 E

FLIESENPROFIL „RONDO“ in Edelstahl

PROFILE FOR CERAMIC TILES „RONDO“ in stainless steel

Innenhöhe / inner-height 6 mm

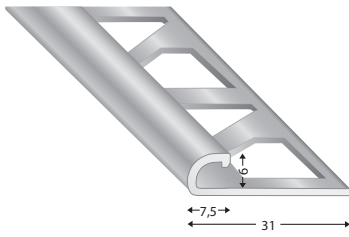

Artikel-Nr.
article-no.

Farbe
colour

VE
unit

118 6 E 3

Edelstahl/
stainless steel



10

Preis/Stange
price/piece

300 cm	300 cm
Lagerware	Bestellware
56,00	

118 8 E

FLIESENPROFIL „RONDO“ in Edelstahl

PROFILE FOR CERAMIC TILES „RONDO“ in stainless steel

Innenhöhe / inner-height 8 mm

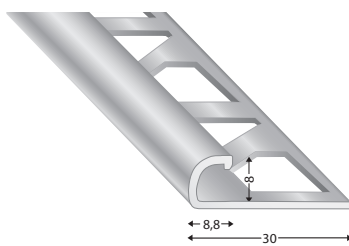

Artikel-Nr.
article-no.

Farbe
colour

VE
unit

118 8 E 3

Edelstahl/
stainless steel



10

Preis/Stange
price/piece

300 cm	300 cm
Lagerware	Bestellware
58,00	

118 10 E

FLIESENPROFIL „RONDO“ in Edelstahl

PROFILE FOR CERAMIC TILES „RONDO“ in stainless steel

Innenhöhe / inner-height 10 mm

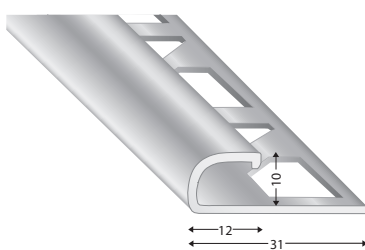

Artikel-Nr.
article-no.

Farbe
colour

VE
unit

118 10 E 3

Edelstahl/
stainless steel



10

Preis/Stange
price/piece

300 cm	300 cm
Lagerware	Bestellware
61,38	

118 12 E

FLIESENPROFIL „RONDO“ in Edelstahl

PROFILE FOR CERAMIC TILES „RONDO“ in stainless steel

Innenhöhe / inner-height 12,5 mm

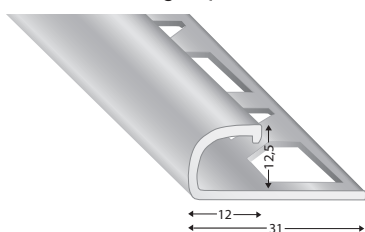

Artikel-Nr.
article-no.

Farbe
colour

VE
unit

118 12 E 3

Edelstahl/
stainless steel



10

Preis/Stange
price/piece

300 cm	300 cm
Lagerware	Bestellware
66,96	

DF 119 3 E

BEWEGUNGSFUGE in Edelstahl
EXPANSION JOINT in stainless steel
Höhen bis / heights up to 3 mm

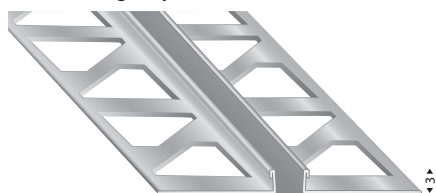

Artikel-Nr. article-no.	Fugenfarbe joint colour	VE unit
DF119 3 E	grau/grey	G 10

Preis/Stange price/piece	
250 cm	250 cm
Lagerware	Bestellware
164,16	

DF 119 4,5 E

BEWEGUNGSFUGE in Edelstahl
EXPANSION JOINT in stainless steel
Höhen bis / heights up to 4,5 mm

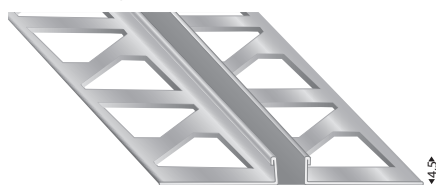

Artikel-Nr. article-no.	Fugenfarbe joint colour	VE unit
DF119 4,5 E	grau/grey	G 10

Preis/Stange price/piece	
250 cm	250 cm
Lagerware	Bestellware
165,12	

DF 119 6 E

BEWEGUNGSFUGE in Edelstahl
EXPANSION JOINT in stainless steel
Höhen bis / heights up to 6 mm

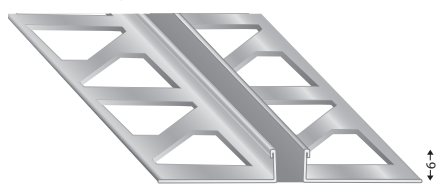

Artikel-Nr. article-no.	Fugenfarbe joint colour	VE unit
DF119 6 E	grau/grey	G 10

Preis/Stange price/piece	
250 cm	250 cm
Lagerware	Bestellware
166,08	

DF 119 8 E

BEWEGUNGSFUGE in Edelstahl
EXPANSION JOINT in stainless steel
Höhen bis / heights up to 8 mm

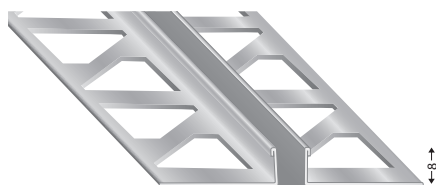

Artikel-Nr. article-no.	Fugenfarbe joint colour	VE unit
DF119 8 E	grau/grey	G 10

Preis/Stange price/piece	
250 cm	250 cm
Lagerware	Bestellware
170,18	

DF 119 10 E

BEWEGUNGSFUGE in Edelstahl
EXPANSION JOINT in stainless steel
Höhen bis / heights up to 10 mm



Artikel-Nr. article-no.	Fugenfarbe joint colour	VE unit
DF119 10 E	grau/grey	G 10

Preis/Stange price/piece	
250 cm	250 cm
Lagerware	Bestellware
178,42	

DF 119 12 E

BEWEGUNGSFUGE in Edelstahl
EXPANSION JOINT in stainless steel
Höhen bis / heights up to 12,5 mm



Artikel-Nr.
article-no.

Fugenfarbe
joint colour

VE
unit

DF119 12 E

grau/grey



10

Preis/Stange
price/piece

250 cm	250 cm
Lagerware	Bestellware
188,28	

DF 119 15 E

BEWEGUNGSFUGE in Edelstahl
EXPANSION JOINT in stainless steel
Höhen bis / heights up to 15 mm

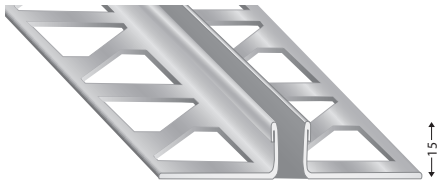

Artikel-Nr.
article-no.

Fugenfarbe
joint colour

VE
unit

DF119 15 E

grau/grey



10

Preis/Stange
price/piece

250 cm	250 cm
Lagerware	Bestellware
	*

DF 119 18 E

BEWEGUNGSFUGE in Edelstahl
EXPANSION JOINT in stainless steel
Höhen bis / heights up to 18 mm



Artikel-Nr.
article-no.

Fugenfarbe
joint colour

VE
unit

DF119 18 E

grau/grey



10

Preis/Stange
price/piece

250 cm	250 cm
Lagerware	Bestellware
	*

DF 119 20 E

BEWEGUNGSFUGE in Edelstahl
EXPANSION JOINT in stainless steel
Höhen bis / heights up to 20 mm



Artikel-Nr.
article-no.

Fugenfarbe
joint colour

VE
unit

DF119 20 E

grau/grey



10

Preis/Stange
price/piece

250 cm	250 cm
Lagerware	Bestellware
	*

* Preis auf Anfrage / price on request

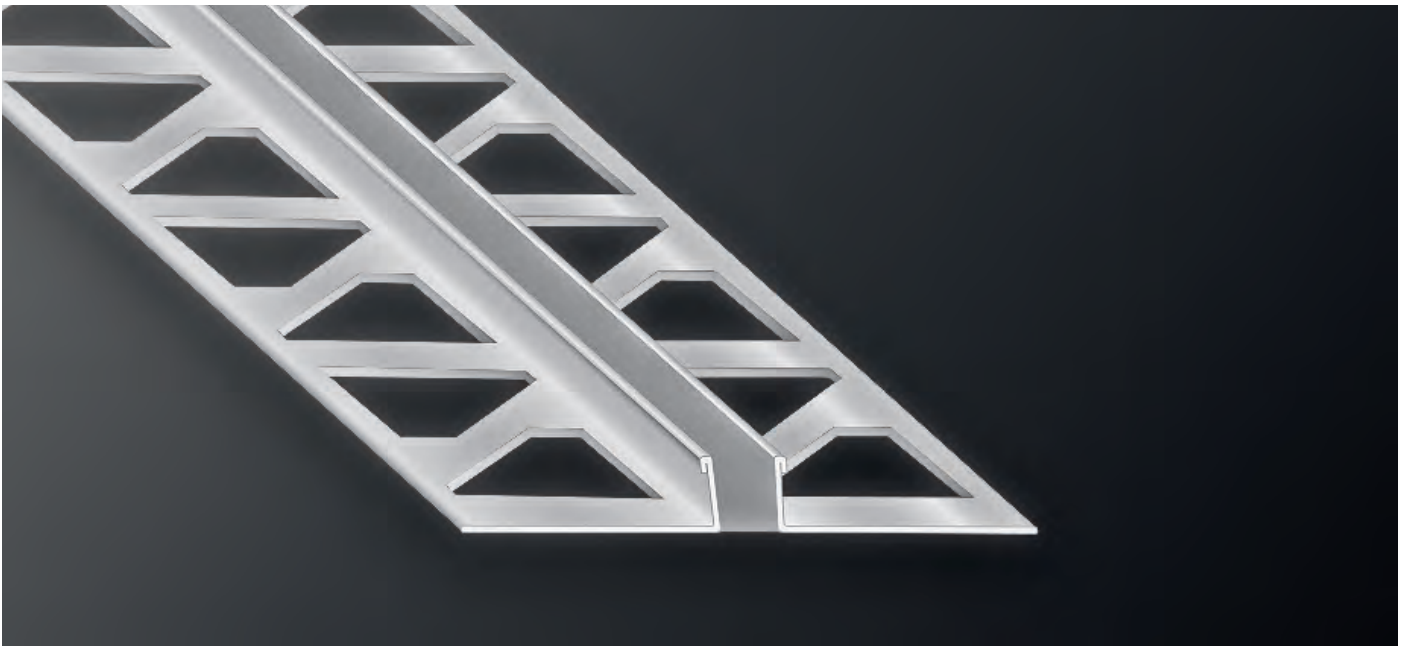

OBJEKT BEWEGUNGSFUGEN

in Edelstahl **RAL** Farben nach Wahl
von 2 mm - 20 mm

Bestellware ab 100 Stangen 3-4 Wochen Lieferzeit
Untermengenzuschlag + 400,- €

EXPANSION JOINTS

in stainless steel **RAL** colours
up to 2 mm - 20 mm

order ware up to 100 pieces, delivery time 3-4 weeks

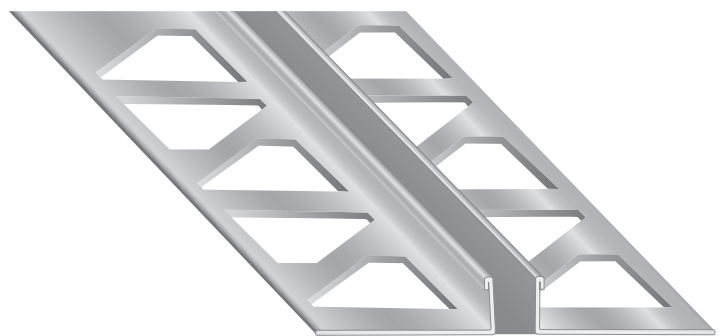



Symbolfoto

INOX ZUBEHÖR

INOX FITTINGS

1121 C 9 E

FLIP „QUADRA“ Endstück zu Serie 121 C aus Edelstahl
 FLIP „QUADRA“ endcap to series 121 C for outcorners in stainless steel
10x10 mm



Artikel-Nr.
article-no.

Farbe
colour

VE
unit

1121 C 9 E	Edelstahl/ stainless steel		10
-------------------	-------------------------------	--	----

Preis/Stück
price/piece

Lagerware	Bestellware
	*

1121 C 11 E

FLIP „QUADRA“ Endstück zu Serie 121 C aus Edelstahl
 FLIP „QUADRA“ endcap to series 121 C for outcorners in stainless steel
12x12 mm



Artikel-Nr.
article-no.

Farbe
colour

VE
unit

1121 C 11 E	Edelstahl/ stainless steel		10
--------------------	-------------------------------	--	----

Preis/Stück
price/piece

Lagerware	Bestellware
	*

1121 C 12 E

FLIP „QUADRA“ Endstück zu Serie 121 C aus Edelstahl
 FLIP „QUADRA“ endcap to series 121 C for outcorners in stainless steel
13x13 mm



Artikel-Nr.
article-no.

Farbe
colour

VE
unit

1121 C 12 E	Edelstahl/ stainless steel		10
--------------------	-------------------------------	--	----

Preis/Stück
price/piece

Lagerware	Bestellware
	*

1118 AE E

„RONDO“ AUSSENECKE in Edelstahl
 „RONDO“ OUTSIDE CORNER in stainless steel



Artikel-Nr.
article-no.

Farbe
colour

VE
unit

1118 6 AE E	Edelstahl/ stainless steel		10
1118 8 AE E	Edelstahl/ stainless steel		10
1118 10 AE E	Edelstahl/ stainless steel		10
1118 12 AE E	Edelstahl/ stainless steel		10

Preis/Stück
price/piece

Lagerware	Bestellware
	*
	*
	*
	*

1118 IE E

„RONDO“ INNENECKE in Edelstahl
 „RONDO“ INSIDE CORNER in stainless steel



Artikel-Nr.
article-no.

Farbe
colour

VE
unit

1118 6 IE E	Edelstahl/ stainless steel		10
1118 8 IE E	Edelstahl/ stainless steel		10
1118 10 IE E	Edelstahl/ stainless steel		10
1118 12 IE E	Edelstahl/ stainless steel		10

Preis/Stück
price/piece

Lagerware	Bestellware
	*
	*
	*
	*

* Preis auf Anfrage / price on request



Symbolfoto

HOLZDEKOR-PROFILE

WOODEN DECOR PROFILES

7

20110

AUSGLEICHSPROFIL, aus Aluminium, selbstklebend
 LEVEL ADAPTING PROFILE, in aluminium, self-adhesive
Höhen bis / heights to 10 mm

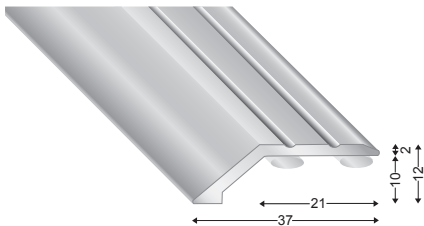

Artikel-Nr.
article-no.

Farbe
colour

20110 HD

Bestellware, Mindestabnahme ab 270 lfm
 Lieferzeit auf Anfrage

Order article, minimum order quantity 270 m
 delivery time on request

105 A

WINKELPROFIL, aus Aluminium, selbstklebend
 ANGLE PROFILE, in aluminium, self-adhesive
25 x 18 mm

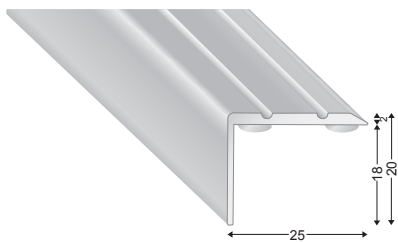

Artikel-Nr.
article-no.

Farbe
colour

105 A HD

Bestellware, Mindestabnahme ab 270 lfm
 Lieferzeit auf Anfrage

Order article, minimum order quantity 270 m
 delivery time on request

503 40

ÜBERGANGSPROFIL, aus Aluminium, selbstklebend
 JOINING PROFILE, in aluminium, self-adhesive
40 mm

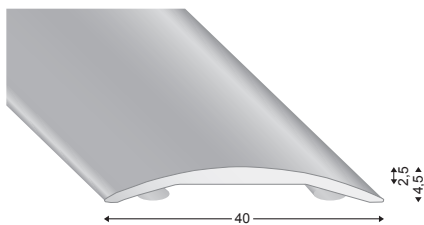

Artikel-Nr.
article-no.

Farbe
colour

503 40 HD

Bestellware, Mindestabnahme ab 270 lfm
 Lieferzeit auf Anfrage

Order article, minimum order quantity 270 m
 delivery time on request

FARBKARTE
 Colour card





SOCKELLEISTEN

in Aluminium

SKIRTINGS

in aluminium

31640

SOCKELLEISTE aus Aluminium

SKIRTING in aluminium

40x11 mm



Artikel-Nr.
article-no.

Farbe
colour

VE
unit

Preis/Stange
price/piece

Preis/Stange
price/piece

31640 S
31640 S 4
31640 EO
31640 EO 4
31640 WEISS
31640 WE 4

silber/silver
titan/titan
weiß/white



10
10
10
10
10

270 cm	270 cm
Lagerware	Bestellware
19,76	
22,40	
39,50	

400 cm	400 cm
Lagerware	Bestellware
29,26	
33,18	
58,52	

31660

SOCKELLEISTE aus Aluminium

SKIRTING in aluminium

60x11 mm

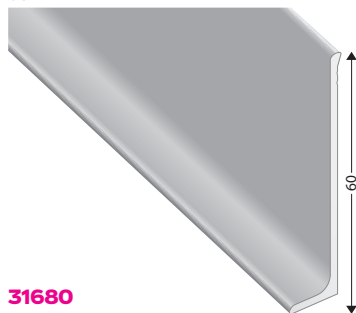

Artikel-Nr.
article-no.

Farbe
colour

VE
unit

Preis/Stange
price/piece

Preis/Stange
price/piece

31660 S
31660 S 4
31660 EO
31660 EO 4
31660 WEISS
31660 WE 4

silber/silver
titan/titan
weiß/white



10
10
10
10
10

270 cm	270 cm
Lagerware	Bestellware
23,14	
26,02	
46,00	

400 cm	400 cm
Lagerware	Bestellware
34,28	
38,54	
68,14	

31680

SOCKELLEISTE aus Aluminium

SKIRTING in aluminium

80x11 mm

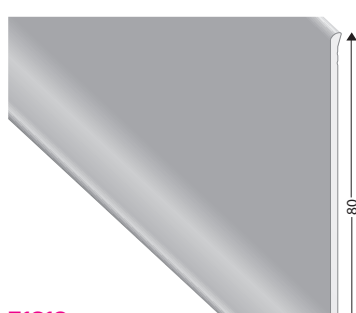

Artikel-Nr.
article-no.

Farbe
colour

VE
unit

Preis/Stange
price/piece

Preis/Stange
price/piece

31680 S
31680 S 4
31680 EO
31680 EO 4
31680 WEISS
31680 WE 4

silber/silver
titan/titan
weiß/white



10
10
10
10
10

270 cm	270 cm
Lagerware	Bestellware
30,14	
36,68	
54,18	

400 cm	400 cm
Lagerware	Bestellware
44,64	
54,34	
80,26	

31610

SOCKELLEISTE aus Aluminium

SKIRTING in aluminium

100x11 mm

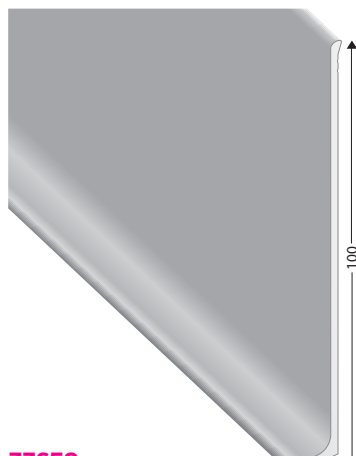

Artikel-Nr.
article-no.

Farbe
colour

VE
unit

Preis/Stange
price/piece

Preis/Stange
price/piece

31610 S
31610 S 4

silber/silver



10
10

270 cm	270 cm
Lagerware	Bestellware
39,10	

400 cm	400 cm
Lagerware	Bestellware
57,94	

33650

SOCKELLEISTE aus Aluminium

SKIRTING in aluminium

50x15 mm

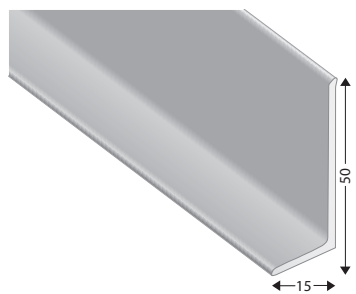

Artikel-Nr.
article-no.

Farbe
colour

VE
unit

Preis/Stange
price/piece

Preis/Stange
price/piece

33650 S
33650 S 4

silber/silver



10
10

270 cm	270 cm
Lagerware	Bestellware
20,60	

400 cm	400 cm
Lagerware	Bestellware
30,52	

33670
SOCKELLEISTE aus Aluminium
 SKIRTING in aluminium
70x18 mm

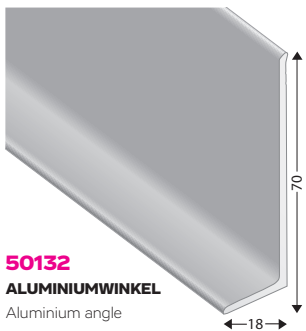

50132
ALUMINIUMWINKEL
 Aluminium angle
50x13x2 mm



202F
ALUMINIUMBAND
 ALU FLAT PROFILE
20x2 mm



302F
ALUMINIUMBAND
 ALU FLAT PROFILE
30x2 mm



402F
ALUMINIUMBAND
 ALU FLAT PROFILE
40x2 mm



602S
ALUMINIUMBAND
 ALU FLAT PROFILE
60x2 mm

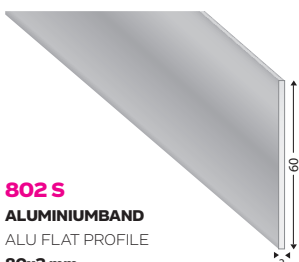

802S
ALUMINIUMBAND
 ALU FLAT PROFILE
80x2 mm



Artikel-Nr. article-no.	Farbe colour	VE unit	Preis/Stange price/piece		Preis/Stange price/piece	
			270 cm	270 cm	400 cm	400 cm
			Lagerware	Bestellware	Lagerware	Bestellware
33670 S 33670 S 4	silber/silver	S 10 10	28,78		42,64	

Artikel-Nr. article-no.	Farbe colour	VE unit	Preis/Stange price/piece	
			400 cm	400 cm
			Lagerware	Bestellware
50132 S 4	silber/silver	S 10	40,34	

Artikel-Nr. article-no.	Farbe colour	VE unit	Preis/Stange price/piece	
			300 cm	300 cm
			Lagerware	Bestellware
202F S 3	silber/silver	S 10	20,82	

Artikel-Nr. article-no.	Farbe colour	VE unit	Preis/Stange price/piece	
			300 cm	300 cm
			Lagerware	Bestellware
302F S 3	silber/silver	S 10	30,38	

Artikel-Nr. article-no.	Farbe colour	VE unit	Preis/Stange price/piece	
			300 cm	300 cm
			Lagerware	Bestellware
402F S 3	silber/silver	S 10	39,92	

Artikel-Nr. article-no.	Farbe colour	VE unit	Preis/Stange price/piece	
			400 cm	400 cm
			Lagerware	Bestellware
602 S 4	silber/silver	S 10	40,26	

Artikel-Nr. article-no.	Farbe colour	VE unit	Preis/Stange price/piece	
			400 cm	400 cm
			Lagerware	Bestellware
802 S 4	silber/silver	S 10	53,68	

8A

31960

SHAPE SOCKELLEISTE aus Aluminium bis 3 mm Beläge

SHAPE SKIRTING in aluminium for heights up to 3 mm

60x10,5 mm



Artikel-Nr.
article-no.

Farbe
colour

VE
unit

31960 S

silber/silver

S

10

31960 EO

titan/titan

titan

10

Preis/Stange
price/piece

270 cm	270 cm
Lagerware	Bestellware
24,82	
27,02	

31965

SHAPE SOCKELLEISTE aus Aluminium bis 5,5 mm Beläge

SHAPE SKIRTING in aluminium for heights up to 5,5 mm

60x12,5 mm



Artikel-Nr.
article-no.

Farbe
colour

VE
unit

31965 S

silber/silver

S

10

31965 EO

titan/titan

titan

10

Preis/Stange
price/piece

270 cm	270 cm
Lagerware	Bestellware
26,82	
29,24	

31005

SOCKELLEISTE für Designböden aus Aluminium

SKIRTING for design floors in aluminium

102,5x5,5 mm

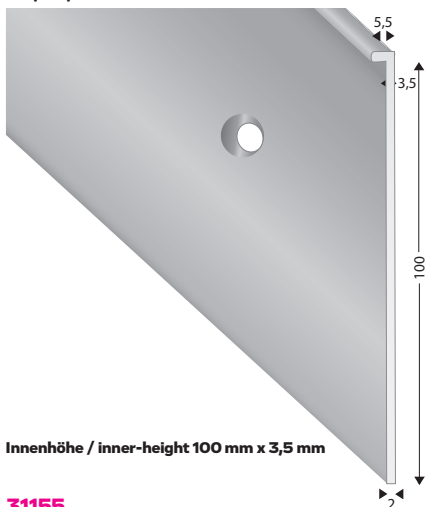

Artikel-Nr.
article-no.

Farbe
colour

VE
unit

31005 S 4

silber/silver

S

10

Preis/Stange
price/piece

400 cm	400 cm
Lagerware	Bestellware
68,50	

Innenhöhe / inner-height 100 mm x 3,5 mm

31155

HOCHZUGSOCKELLEISTE für Designböden aus Aluminium

COVE FORMING SKIRTING for design floors in aluminium

102,5x15 mm



Artikel-Nr.
article-no.

Farbe
colour

VE
unit

31155 S 4

silber/silver

S

10

Preis/Stange
price/piece

400 cm	400 cm
Lagerware	Bestellware
71,50	

Innenhöhe / inner-height 100 mm x 3,5 mm

34608
SOCKELLEISTE kubisch aus Aluminium
 SKIRTING in aluminium
60x8,5 mm

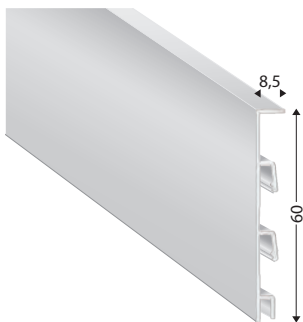

Artikel-Nr. article-no.	Farbe colour	VE unit
34608 S	silber/silver	10
34608 SG	silber gebürstet/ silver brushed	10

Preis/Stange price/piece	
270 cm	270 cm
Lagerware	Bestellware
47,66	
59,78	

8A

346 8 C
BEFESTIGUNGSCLIP roh
 3 Clips pro lfm Verbrauch
54,5x20 mm

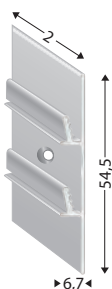

Artikel-Nr. article-no.	Farbe colour	VE unit	Blister/Stück blister/piece
346 8 C	roh/raw	1	100
346 8 C SB	roh/raw	1	10

Preis/Blister price/blister	
Lagerware	Bestellware
51,42	
10,28	

inkl. Schrauben und Dübel
 incl screws and dowels

34613
SOCKELLEISTE kubisch aus Aluminium
 SKIRTING in aluminium
60x13,5 mm

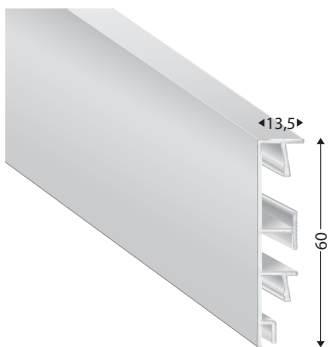

Artikel-Nr. article-no.	Farbe colour	VE unit
34613 S	silber/silver	10
34613 SG	silber gebürstet/ silver brushed	10

Preis/Stange price/piece	
270 cm	270 cm
Lagerware	Bestellware
58,32	
73,74	

346 13 C
BEFESTIGUNGSCLIP roh
 3 Clips pro lfm Verbrauch
57x20 mm



Artikel-Nr. article-no.	Farbe colour	VE unit	Blister/Stück blister/piece
346 13 C	roh/raw	1	100
346 13 C SB	roh/raw	1	10

Preis/Blister price/blister	
Lagerware	Bestellware
51,42	
10,28	

inkl. Schrauben und Dübel
 incl screws and dowels

34808
SOCKELLEISTE kubisch aus Aluminium
 SKIRTING in aluminium
80x8,5 mm

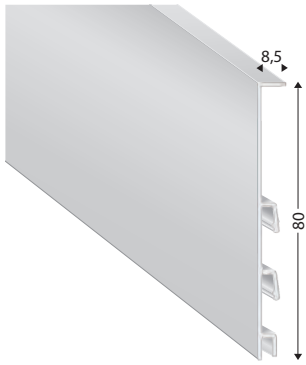

Artikel-Nr. article-no.	Farbe colour	VE unit	Blister/Stück blister/piece	Preis/Blister price/blister	
				270 cm	270 cm
34808 S	silber/silver	10	S		*
34808 SG	silber gebürstet/ silver brushed	10	SG		*

346 8 C
BEFESTIGUNGSCLIP roh
 3 Clips pro lfm Verbrauch
54,5x20 mm

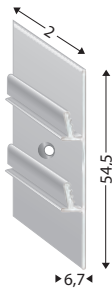

inkl. Schrauben und Dübel
 incl screws and dowels

Artikel-Nr. article-no.	Farbe colour	VE unit	Blister/Stück blister/piece	Preis/Blister price/blister	
				Lagerware	Bestellware
346 8 C	roh/raw	1	R	51,42	
346 8 C SB	roh/raw	1	R	10,28	

31273
DICHTUNGSKEDER für Aluminium Sockelleisten
 Länge / length 27 lfm
für/for 31270, 34608, 34613, 34808

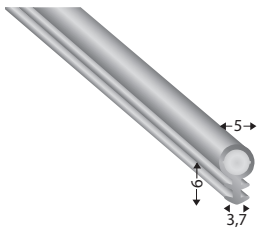

Artikel-Nr. article-no.	Farbe colour	VE unit	Preis/lfm price/lfm	
			Lagerware	Bestellware
31273	grau/grey	G	5,96	

31270
TIM SOCKELLEISTE aus Aluminium
 TIM SKIRTING in aluminium
70x13 mm

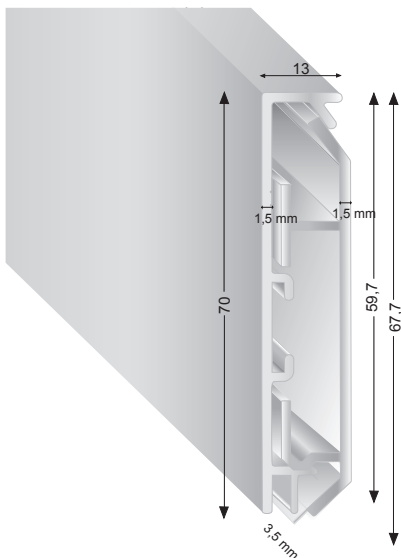

Artikel-Nr. article-no.	Farbe colour	VE/SET unit/set	Preis/Stange price/piece	
			270 cm	270 cm
31270 S	silber/silver	10	S	42,78

inkl. Untergrund / inclusive underground

* Preis auf Anfrage / price on request



SOCKELLEISTEN ZUBEHÖR

in Aluminium

FITTINGS for SKIRTINGS

in aluminium

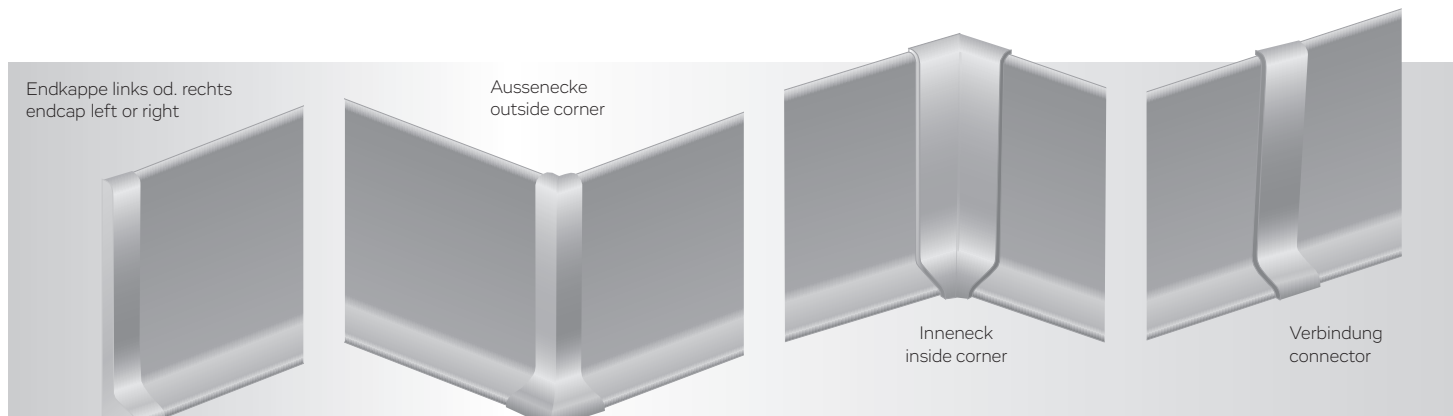

für Artikel 31640 bis 31610 / for article 31640 to 31610

		Artikel-Nr. article-no.	Farbe colour	Beschreibung description		VE unit	Preis/Stück price/piece
	H= Höhe / height: 40 mm	314 E LI S	silber / silver	Endkappe links / endcap left	S	10	8,30
	H= Höhe / height: 60 mm	316 E LI S	silber / silver		S	10	9,56
	H= Höhe / height: 80 mm	318 E LI S	silber / silver		S	10	11,90
	H=Höhe / height: 100 mm	310 E LI S	silber / silver		S	10	15,22
							Lagerware
	H= Höhe / height: 40 mm	314 E RE S	silber / silver	Endkappe rechts / endcap right	S	10	8,30
	H= Höhe / height: 60 mm	316 E RE S	silber / silver		S	10	9,56
	H= Höhe / height: 80 mm	318 E RE S	silber / silver		S	10	11,90
	H=Höhe / height: 100 mm	310 E RE S	silber / silver		S	10	15,22
							Lagerware
	H= Höhe / height: 40 mm	314 VB S	silber / silver	Verbindungsstück / connecting unit	S	10	10,20
	H= Höhe / height: 60 mm	316 VB S	silber / silver		S	10	11,48
	H= Höhe / height: 80 mm	318 VB S	silber / silver		S	10	13,78
	H=Höhe / height: 100 mm	310 VB S	silber / silver		S	10	16,36
							Lagerware
	H= Höhe / height: 40 mm	314 IE S	silber / silver	Inneneck / inside corner	S	10	11,40
	H= Höhe / height: 60 mm	316 IE S	silber / silver		S	10	12,04
	H= Höhe / height: 80 mm	318 IE S	silber / silver		S	10	16,20
	H=Höhe / height: 100 mm	310 IE S	silber / silver		S	10	17,78
							Lagerware
	H= Höhe / height: 40 mm	314 AE S	silber / silver	Ausseneck / outside corner	S	10	11,40
	H= Höhe / height: 60 mm	316 AE S	silber / silver		S	10	12,04
	H= Höhe / height: 80 mm	318 AE S	silber / silver		S	10	16,20
	H=Höhe / height: 100 mm	310 AE S	silber / silver		S	10	17,78

SOCKELLEISTEN - ZUBEHÖR Serie 33600 in Aluminium
SKIRTINGS - FITTINGS for series 33600 in aluminium

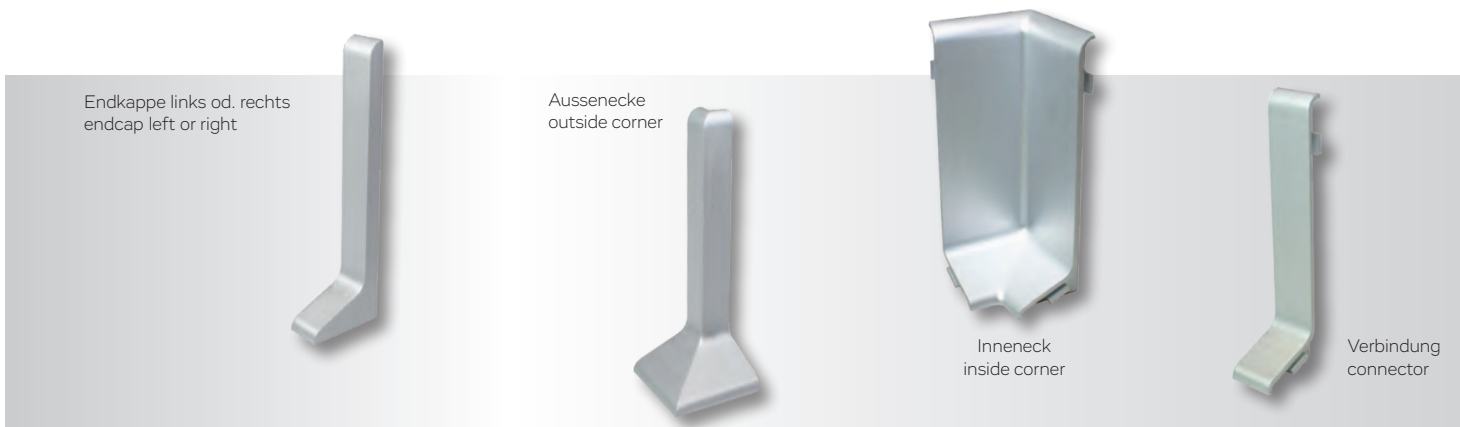

für Artikel 33650 und 33670 / for article 33650 and 33670

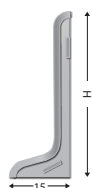

H= Höhe / height: 50 mm
50 x 15 mm

Artikel-Nr.
article-no. **335 E LI S**

Farbe
colour **silber / silver**

Beschreibung
description **Endkappe links / endcap left**

S

VE
unit 10

Preis/Stück
price/piece
Lagerware

10,60

H= Höhe / height: 70 mm
70 x 18 mm

337 E LI S

S

10

14,84

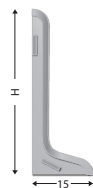

H= Höhe / height: 50 mm
50 x 15 mm

Artikel-Nr.
article-no. **335 E RE S**

Farbe
colour **silber / silver**

Beschreibung
description **Endkappe rechts / endcap right**

S

10

Preis/Stück
price/piece
Lagerware

10,60

H= Höhe / height: 70 mm
70 x 18 mm

337 E RE S

S

10

14,84

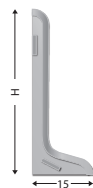

H= Höhe / height: 50 mm
50 x 15 mm

Artikel-Nr.
article-no. **335 VB S**

Farbe
colour **silber / silver**

Beschreibung
description **Verbindungsstück / connecting unit**

S

10

Preis/Stück
price/piece
Lagerware

11,82

H= Höhe / height: 70 mm
70 x 18 mm

337 VB S

S

10

16,56

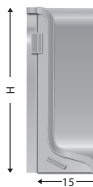

H= Höhe / height: 50 mm
50 x 15 mm

Artikel-Nr.
article-no. **335 IE S**

Farbe
colour **silber / silver**

Beschreibung
description **Inneneck / inside corner**

S

10

Preis/Stück
price/piece
Lagerware

21,86

H= Höhe / height: 70 mm
70 x 18 mm

337 IE S

S

10

30,62

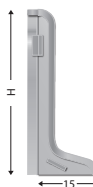

H= Höhe / height: 50 mm
50 x 15 mm

Artikel-Nr.
article-no. **335 AE S**

Farbe
colour **silber / silver**

Beschreibung
description **Ausseneck / outside corner**

S

10

Preis/Stück
price/piece
Lagerware

16,32

H= Höhe / height: 70 mm
70 x 18 mm

337 AE S

S

10

22,84

SOCKELLEISTEN - ZUBEHÖR Serie 31900 in Aluminium bis 3 mm
 SKIRTINGS - FITTINGS for series 31900 in aluminium up to 3 mm

8B







Endkappe links od. rechts
endcap left or right

Aussenecke
outside corner

Inneneck
inside corner

Verbindung
connector

für Artikel 31960

		Artikel-Nr. article-no.	Farbe colour	Beschreibung description		VE unit	Preis/Stück price/piece
	H= Höhe / height: 60 mm 60 x 8,5 mm	3960 E LIS	silber / silver	Endkappe rechts / endcap right	S	10	Lagerware 6,28
	H= Höhe / height: 26 mm 26 x 6 mm	3960 E RE S	silber / silver	Endkappe links / endcap left	S	10	Lagerware 6,28
	H= Höhe / height: 60 mm 60 x 8,5 mm	3960 VB	silber / silver	Verbindungsstück / connecting unit	S	10	Lagerware 7,54
	H= Höhe / height: 60 mm 60 x 8,5 mm	3960 IE S	silber / silver	Inneneck / inside corner	S	10	Lagerware 18,78
	H= Höhe / height: 60 mm 60 x 8,5 mm	3960 AE S	silber / silver	Ausseneck / outside corner	S	10	Lagerware 17,20

SOCKELLEISTEN - ZUBEHÖR Serie 34600 in Aluminium
SKIRTINGS - FITTINGS for series 34600 in aluminium

8B

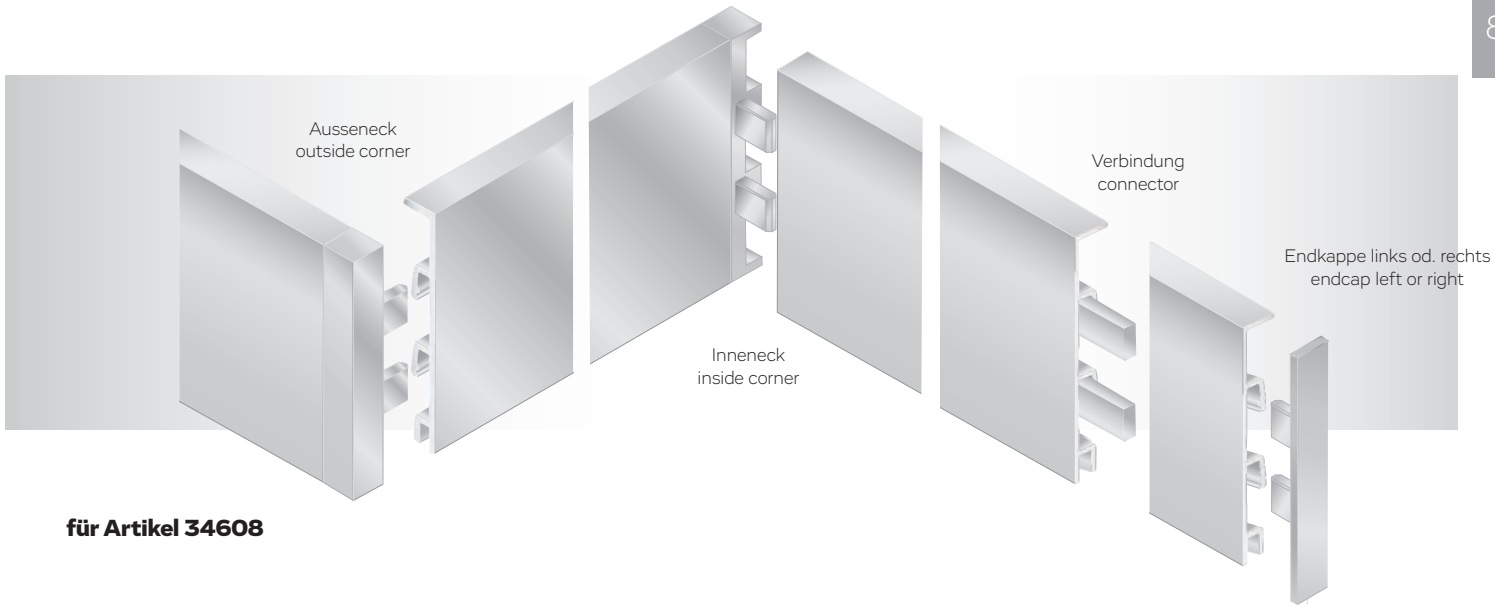

für Artikel 34608

	Artikel-Nr. article-no.	Farbe colour	Beschreibung description	VE unit	Preis/Stück price/piece <small>Lagerware</small>
<p>H= Höhe / height: 60 mm 60 x 8,5 mm</p>	346 8 E S	silber / silver	Endkappe / endcap	S	10 9,56
	346 8 E SG	silber gebürstet/ silver brushed	passend für links und rechts for left and right	SG	10 9,56
<p>H= Höhe / height: 26 mm 26 x 3 x 8 mm</p>	346 8 VB	roh / raw	Verbindungsstück / connecting unit	R	10 1,62
			1 Blister = 2 Stück 1 blister = 2 pieces		
<p>H= Höhe / height: 60 mm 60 x 8,5 mm</p>	346 8 IE S	silber / silver	Inneneck / inside corner	S	10 12,26
	346 8 IE SG	silber gebürstet/ silver brushed		SG	10 12,26
<p>H= Höhe / height: 60 mm 60 x 8,5 mm</p>	346 8 AE S	silber / silver	Ausseneck / outside corner	S	10 11,24
	346 8 AE SG	silber gebürstet/ silver brushed		SG	10 11,24

SOCKELLEISTEN - ZUBEHÖR Serie 34600 in Aluminium
SKIRTINGS - FITTINGS for series 34600 in aluminium

8B

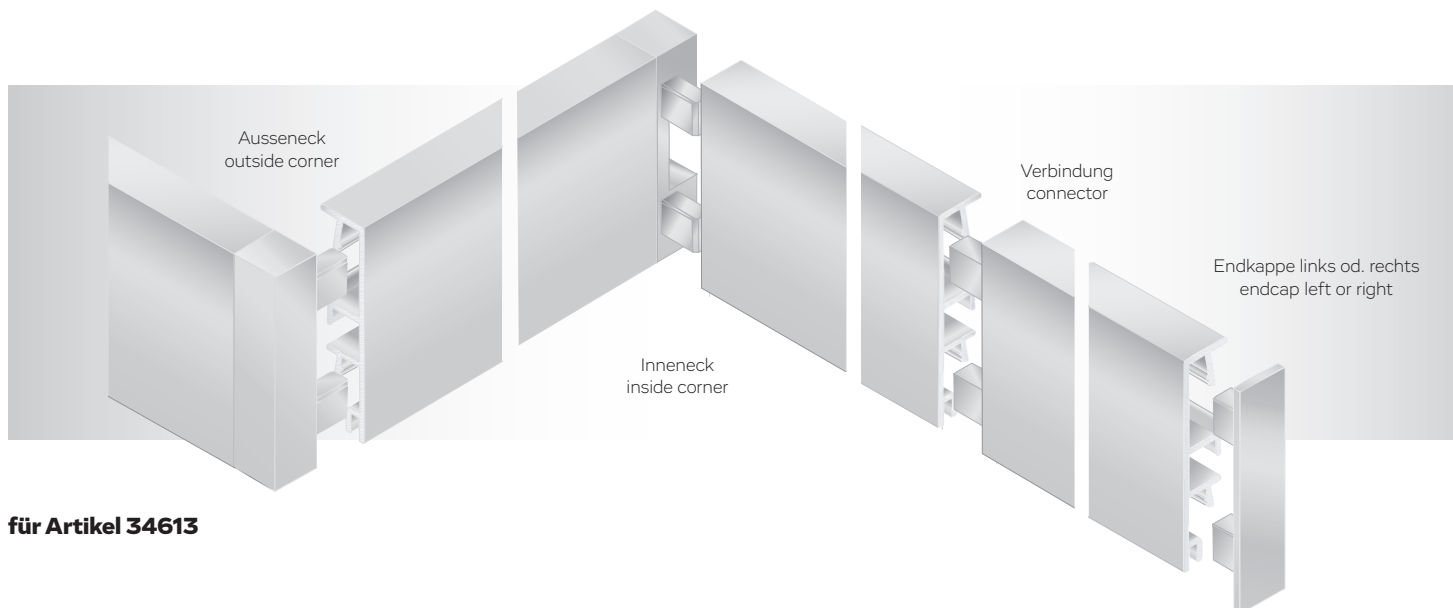

für Artikel 34613

	Artikel-Nr. article-no.	Farbe colour	Beschreibung description	VE unit	Preis/Stück price/piece
<p>H= Höhe / height: 60 mm 60 x 13,5 mm</p>	346 13 E S	silber / silver	Endkappe / endcap	10	9,98
	346 13 E SG	silber gebürstet/ silver brushed	passend für links und rechts for left and right	10	9,98
<p>H= Höhe / height: 26 mm 26 x 6 x 10 mm</p>	346 13 VB	roh / raw	Verbindungsstück / connecting unit	10	1,62
			1 Blister = 2 Stück 1 blister = 2 pieces		
<p>H= Höhe / height: 60 mm 60 x 13,5 mm</p>	346 13 IE S	silber / silver	Inneneck / inside corner	10	15,06
	346 13 IE SG	silber gebürstet/ silver brushed		10	15,06
<p>H= Höhe / height: 60 mm 60 x 13,5 mm</p>	346 13 AE S	silber / silver	Ausseneck / outside corner	10	14,04
	346 13 AE SG	silber gebürstet/ silver brushed		10	14,04



MDF SOCKELLEISTEN „regard“

MDF SKIRTINGS „regard“

KÜGELE MANUFAKTUR

- In fünf Höhen von 69 - 194 mm
- Stärke jeweils 18 mm
- Stangenlänge 274 cm
- Feuchtigkeitsbeständig
- FSC Zertifiziert

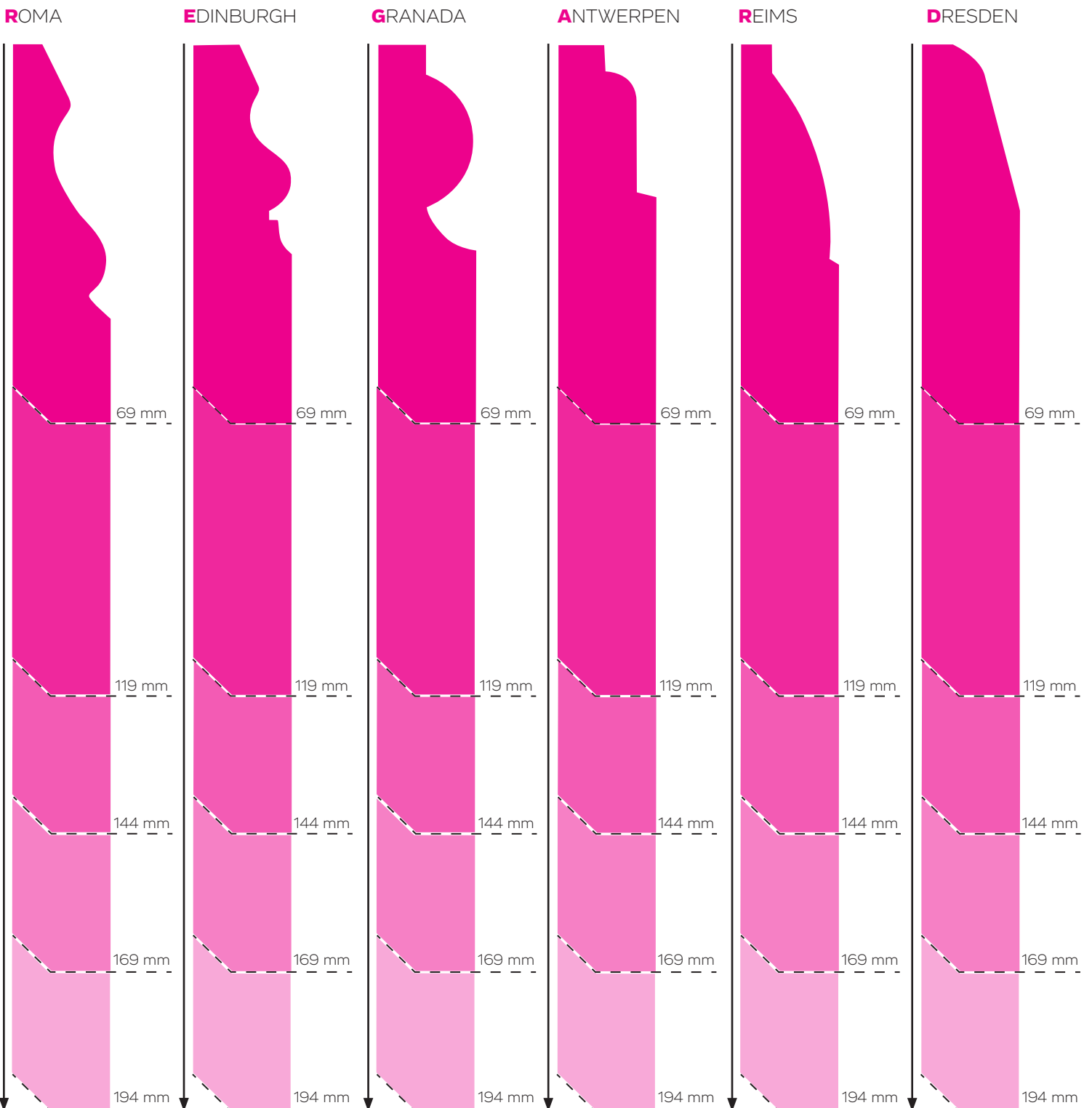

regard ROMA
MDF SOCKELLEISTE
 MDF SKIRTING
69x18 mm



69x18 mm

Artikel-Nr. article-no.	Farbe colour	VE unit
R 69 GRU	grundiert/primed (G)	10
R 69 LW	weiß lackiert/ white lacquered (RAL 9016)	10

Preis/Stange price/piece	
274 cm	274 cm
Lagerware	Bestellware
35,44	*

8C

regard ROMA
MDF SOCKELLEISTE
 MDF SKIRTING
119x18 mm



119x18 mm

Artikel-Nr. article-no.	Farbe colour	VE unit
R 119 GRU	grundiert/primed (G)	10
R 119 LW	weiß lackiert/ white lacquered (RAL 9016)	10

Preis/Stange price/piece	
274 cm	274 cm
Lagerware	Bestellware
62,48	*

regard ROMA
MDF SOCKELLEISTE
 MDF SKIRTING
144x18 mm



144x18 mm

Artikel-Nr. article-no.	Farbe colour	VE unit
R 144 GRU	grundiert/primed (G)	10
R 144 LW	weiß lackiert/ white lacquered (RAL 9016)	10

Preis/Stange price/piece	
274 cm	274 cm
Lagerware	Bestellware
69,98	*

regard ROMA
MDF SOCKELLEISTE
 MDF SKIRTING
169x18 mm



169x18 mm

Artikel-Nr. article-no.	Farbe colour	VE unit
R 169 GRU	grundiert/primed (G)	10
R 169 LW	weiß lackiert/ white lacquered (RAL 9016)	10

Preis/Stange price/piece	
274 cm	274 cm
Lagerware	Bestellware
92,84	*

regard ROMA
MDF SOCKELLEISTE
 MDF SKIRTING
194x18 mm



194x18 mm

Artikel-Nr. article-no.	Farbe colour	VE unit
R 194 GRU	grundiert/primed (G)	10
R 194 LW	weiß lackiert/ white lacquered (RAL 9016)	10

Preis/Stange price/piece	
274 cm	274 cm
Lagerware	Bestellware
99,42	*

* Preis auf Anfrage / price on request

regard EDINBURGH

MDF SOCKELLEISTE

MDF SKIRTING

69x18 mm



69x18 mm

Artikel-Nr.
article-no.

Farbe
colour

VE
unit

E 69 GRU

grundiert/primed (G)

10

E 69 LW

weiß lackiert/
white lacquered (RAL)

10

(RAL 9016)

Preis/Stange
price/piece

274 cm	274 cm
Lagerware	Bestellware
35,44	*

regard EDINBURGH

MDF SOCKELLEISTE

MDF SKIRTING

119x18 mm



119x18 mm

Artikel-Nr.
article-no.

Farbe
colour

VE
unit

E 119 GRU

grundiert/primed (G)

10

E 119 LW

weiß lackiert/
white lacquered (RAL)

10

(RAL 9016)

Preis/Stange
price/piece

274 cm	274 cm
Lagerware	Bestellware
62,48	*

regard EDINBURGH

MDF SOCKELLEISTE

MDF SKIRTING

144x18 mm



144x18 mm

Artikel-Nr.
article-no.

Farbe
colour

VE
unit

E 144 GRU

grundiert/primed (G)

10

E 144 LW

weiß lackiert/
white lacquered (RAL)

10

(RAL 9016)

Preis/Stange
price/piece

274 cm	274 cm
Lagerware	Bestellware
69,98	*

regard EDINBURGH

MDF SOCKELLEISTE

MDF SKIRTING

169x18 mm



169x18 mm

Artikel-Nr.
article-no.

Farbe
colour

VE
unit

E 169 GRU

grundiert/primed (G)

10

E 169 LW

weiß lackiert/
white lacquered (RAL)

10

(RAL 9016)

Preis/Stange
price/piece

274 cm	274 cm
Lagerware	Bestellware
92,84	*

regard EDINBURGH

MDF SOCKELLEISTE

MDF SKIRTING

194x18 mm



194x18 mm

Artikel-Nr.
article-no.

Farbe
colour

VE
unit

E 194 GRU

grundiert/primed (G)

10

E 194 LW

weiß lackiert/
white lacquered (RAL)

10

(RAL 9016)

Preis/Stange
price/piece

274 cm	274 cm
Lagerware	Bestellware
99,42	*

* Preis auf Anfrage / price on request

regard GRANADA

MDF SOCKELLEISTE

MDF SKIRTING

69x18 mm



69x18 mm

Artikel-Nr.
article-no.

Farbe
colour

VE
unit

G 69 GRU

gründiert/primed (G) 10

G 69 LW

weiß lackiert/
white lacquered (RAL) 10

(RAL 9016)

Preis/Stange
price/piece

274 cm 274 cm

Lagerware	Bestellware
35,44	*

8C

regard GRANADA

MDF SOCKELLEISTE

MDF SKIRTING

119x18 mm



119x18 mm

Artikel-Nr.
article-no.

Farbe
colour

VE
unit

G 119 GRU

gründiert/primed (G) 10

G 119 LW

weiß lackiert/
white lacquered (RAL) 10

(RAL 9016)

Preis/Stange
price/piece

274 cm 274 cm

Lagerware	Bestellware
62,48	*

regard GRANADA

MDF SOCKELLEISTE

MDF SKIRTING

144x18 mm



144x18 mm

Artikel-Nr.
article-no.

Farbe
colour

VE
unit

G 144 GRU

gründiert/primed (G) 10

G 144 LW

weiß lackiert/
white lacquered (RAL) 10

(RAL 9016)

Preis/Stange
price/piece

274 cm 274 cm

Lagerware	Bestellware
69,98	*

regard GRANADA

MDF SOCKELLEISTE

MDF SKIRTING

169x18 mm



169x18 mm

Artikel-Nr.
article-no.

Farbe
colour

VE
unit

G 169 GRU

gründiert/primed (G) 10

G 169 LW

weiß lackiert/
white lacquered (RAL) 10

(RAL 9016)

Preis/Stange
price/piece

274 cm 274 cm

Lagerware	Bestellware
92,84	*

regard GRANADA

MDF SOCKELLEISTE

MDF SKIRTING

194x18 mm



194x18 mm

Artikel-Nr.
article-no.

Farbe
colour

VE
unit

G 194 GRU

gründiert/primed (G) 10

G 194 LW

weiß lackiert/
white lacquered (RAL) 10

(RAL 9016)

Preis/Stange
price/piece

274 cm 274 cm

Lagerware	Bestellware
99,42	*

* Preis auf Anfrage / price on request

regard ANTWERPEN

MDF SOCKELLEISTE

MDF SKIRTING

69x18 mm



69x18 mm

Artikel-Nr.
article-no.

Farbe
colour

VE
unit

A 69 GRU

grundiert/primed (G) 10

A 69 LW

weiß lackiert/
white lacquered (RAL 9016) 10

Preis/Stange
price/piece

274 cm 274 cm

Lagerware	Bestellware
35,44	*

regard ANTWERPEN

MDF SOCKELLEISTE

MDF SKIRTING

119x18 mm



119x18 mm

Artikel-Nr.
article-no.

Farbe
colour

VE
unit

A 119 GRU

grundiert/primed (G) 10

A 119 LW

weiß lackiert/
white lacquered (RAL 9016) 10

Preis/Stange
price/piece

274 cm 274 cm

Lagerware	Bestellware
62,48	*

regard ANTWERPEN

MDF SOCKELLEISTE

MDF SKIRTING

144x18 mm



144x18 mm

Artikel-Nr.
article-no.

Farbe
colour

VE
unit

A 144 GRU

grundiert/primed (G) 10

A 144 LW

weiß lackiert/
white lacquered (RAL 9016) 10

Preis/Stange
price/piece

274 cm 274 cm

Lagerware	Bestellware
69,98	*

regard ANTWERPEN

MDF SOCKELLEISTE

MDF SKIRTING

169x18 mm



169x18 mm

Artikel-Nr.
article-no.

Farbe
colour

VE
unit

A 169 GRU

grundiert/primed (G) 10

A 169 LW

weiß lackiert/
white lacquered (RAL 9016) 10

Preis/Stange
price/piece

274 cm 274 cm

Lagerware	Bestellware
92,84	*

regard ANTWERPEN

MDF SOCKELLEISTE

MDF SKIRTING

194x18 mm



194x18 mm

Artikel-Nr.
article-no.

Farbe
colour

VE
unit

A 194 GRU

grundiert/primed (G) 10

A 194 LW

weiß lackiert/
white lacquered (RAL 9016) 10

Preis/Stange
price/piece

274 cm 274 cm

Lagerware	Bestellware
99,42	*

* Preis auf Anfrage / price on request

regard REIMS
MDF SOCKELLEISTE
 MDF SKIRTING
69x18 mm



69x18 mm

Artikel-Nr. article-no.	Farbe colour	VE unit
RE 69 GRU	grundiert/primed (G)	10
RE 69 LW	weiß lackiert/ white lacquered (RAL 9016)	10

Preis/Stange price/piece	
274 cm	274 cm
Lagerware	Bestellware
35,44	*

8C

regard REIMS
MDF SOCKELLEISTE
 MDF SKIRTING
119x18 mm



119x18 mm

Artikel-Nr. article-no.	Farbe colour	VE unit
RE 119 GRU	grundiert/primed (G)	10
RE 119 LW	weiß lackiert/ white lacquered (RAL 9016)	10

Preis/Stange price/piece	
274 cm	274 cm
Lagerware	Bestellware
62,48	*

regard REIMS
MDF SOCKELLEISTE
 MDF SKIRTING
144x18 mm



144x18 mm

Artikel-Nr. article-no.	Farbe colour	VE unit
RE 144 GRU	grundiert/primed (G)	10
RE 144 LW	weiß lackiert/ white lacquered (RAL 9016)	10

Preis/Stange price/piece	
274 cm	274 cm
Lagerware	Bestellware
69,98	*

regard REIMS
MDF SOCKELLEISTE
 MDF SKIRTING
169x18 mm



169x18 mm

Artikel-Nr. article-no.	Farbe colour	VE unit
RE 169 GRU	grundiert/primed (G)	10
RE 169 LW	weiß lackiert/ white lacquered (RAL 9016)	10

Preis/Stange price/piece	
274 cm	274 cm
Lagerware	Bestellware
92,84	*

regard REIMS
MDF SOCKELLEISTE
 MDF SKIRTING
194x18 mm



194x18 mm

Artikel-Nr. article-no.	Farbe colour	VE unit
RE 194 GRU	grundiert/primed (G)	10
RE 194 LW	weiß lackiert/ white lacquered (RAL 9016)	10

Preis/Stange price/piece	
274 cm	274 cm
Lagerware	Bestellware
99,42	*

* Preis auf Anfrage / price on request

regard DRESDEN

MDF SOCKELLEISTE

MDF SKIRTING

69x18 mm



69x18 mm

Artikel-Nr.
article-no.

Farbe
colour

VE
unit

D 69 GRU

grundiert/primed (G) 10

D 69 LW

weiß lackiert/
white lacquered (RAL) 10

(RAL 9016)

Preis/Stange
price/piece

274 cm Lagerware	274 cm Bestellware
35,44	*

regard DRESDEN

MDF SOCKELLEISTE

MDF SKIRTING

119x18 mm



119x18 mm

Artikel-Nr.
article-no.

Farbe
colour

VE
unit

D 119 GRU

grundiert/primed (G) 10

D 119 LW

weiß lackiert/
white lacquered (RAL) 10

(RAL 9016)

Preis/Stange
price/piece

274 cm Lagerware	274 cm Bestellware
62,48	*

regard DRESDEN

MDF SOCKELLEISTE

MDF SKIRTING

144x18 mm



144x18 mm

Artikel-Nr.
article-no.

Farbe
colour

VE
unit

D 144 GRU

grundiert/primed (G) 10

D 144 LW

weiß lackiert/
white lacquered (RAL) 10

(RAL 9016)

Preis/Stange
price/piece

274 cm Lagerware	274 cm Bestellware
69,98	*

regard DRESDEN

MDF SOCKELLEISTE

MDF SKIRTING

169x18 mm



169x18 mm

Artikel-Nr.
article-no.

Farbe
colour

VE
unit

D 169 GRU

grundiert/primed (G) 10

D 169 LW

weiß lackiert/
white lacquered (RAL) 10

(RAL 9016)

Preis/Stange
price/piece

274 cm Lagerware	274 cm Bestellware
92,84	*

regard DRESDEN

MDF SOCKELLEISTE

MDF SKIRTING

194x18 mm



194x18 mm

Artikel-Nr.
article-no.

Farbe
colour

VE
unit

D 194 GRU

grundiert/primed (G) 10

D 194 LW

weiß lackiert/
white lacquered (RAL) 10

(RAL 9016)

Preis/Stange
price/piece

274 cm Lagerware	274 cm Bestellware
99,42	*

* Preis auf Anfrage / price on request



MDF SOCKELLEISTEN weiss

MDF SKIRTINGS white

ALT WIEN MDF Sockelleiste FOLIERT

weiss foliert, überlackierbar
MDF skirting, white foil, overpaintable
58x19 mm



Symbolfoto



Artikel-Nr. article-no.	Farbe colour	VE unit
AW1960 WEISS	weiß/white	5

Preis/Stange price/piece	
250 cm	250 cm
Lagerware	Bestellware
16,08	

ALT WIEN MDF Sockelleiste FOLIERT

weiss foliert, überlackierbar
MDF skirting, white foil, overpaintable
80x19 mm



Symbolfoto

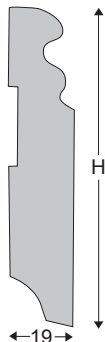

Artikel-Nr. article-no.	Farbe colour	VE unit
AW1980 WEISS	weiß/white	5

Preis/Stange price/piece	
250 cm	250 cm
Lagerware	Bestellware
18,44	

ALT WIEN MDF Sockelleiste FOLIERT

weiss foliert, überlackierbar
MDF skirting, white foil, overpaintable
96x19 mm



Symbolfoto



Artikel-Nr. article-no.	Farbe colour	VE unit
AW1910 WEISS	weiß/white	5

Preis/Stange price/piece	
250 cm	250 cm
Lagerware	Bestellware
20,10	

ALT WIEN MDF Sockelleiste FOLIERT

weiss foliert, überlackierbar
MDF skirting, white foil, overpaintable
115x19 mm



Symbolfoto

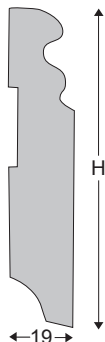

Artikel-Nr. article-no.	Farbe colour	VE unit
AW1912 WEISS	weiß/white	5

Preis/Stange price/piece	
250 cm	250 cm
Lagerware	Bestellware
22,36	

MODERN MDF Sockelleiste FOLIERT

weiss foliert, überlackierbar
MDF skirting, white foil, overpaintable
58x19 mm

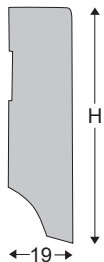
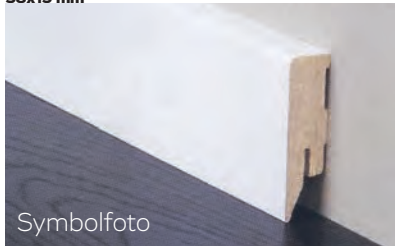

Artikel-Nr. article-no.	Farbe colour	VE unit
MO6019 WEISS	weiß/white	5

Preis/Stange price/piece	
250 cm	250 cm
Lagerware	Bestellware
16,08	

MODERN MDF Sockelleiste FOLIERT

weiss foliert, überlackierbar
MDF skirting, white foil, overpaintable
78x19 mm

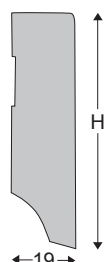
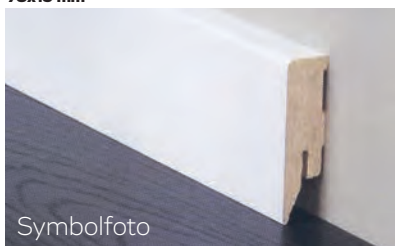

Artikel-Nr. article-no.	Farbe colour	VE unit
MO8019 WEISS	weiß/white	5

Preis/Stange price/piece	
250 cm	250 cm
Lagerware	Bestellware
18,44	

ALT WIEN MDF Sockelleiste LACKIERT

weiss lackiert
MDF skirting, white foil, lacquered
57x19 mm

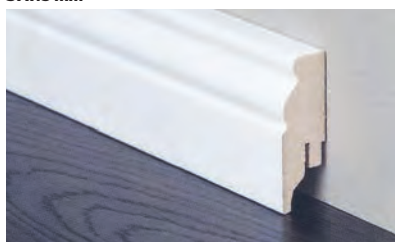

Artikel-Nr. article-no.	Farbe colour	VE unit
AW1957 WE LA	RAL 9010	10

Preis/Stange price/piece	
250 cm	250 cm
Lagerware	Bestellware
	24,70

ALT WIEN MDF Sockelleiste LACKIERT

weiss lackiert
MDF skirting, white foil, lacquered
80x19 mm

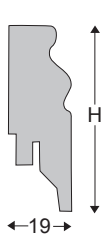
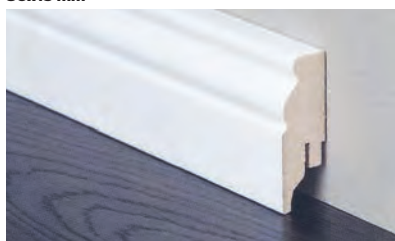

Artikel-Nr. article-no.	Farbe colour	VE unit
AW1980 WE LA	RAL 9010	5

Preis/Stange price/piece	
250 cm	250 cm
Lagerware	Bestellware
	26,40

ALT WIEN MDF Sockelleiste LACKIERT

weiss lackiert
MDF skirting, white foil, lacquered
96x19 mm

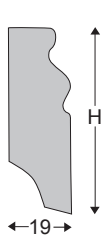
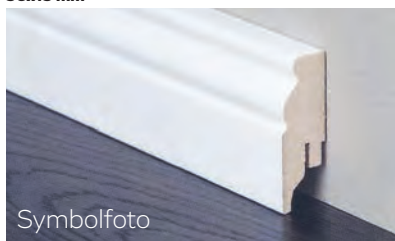

Artikel-Nr. article-no.	Farbe colour	VE unit
AW1996 WE LA	RAL 9010	5

Preis/Stange price/piece	
250 cm	250 cm
Lagerware	Bestellware
	29,50

ALT WIEN MDF Sockelleiste LACKIERT

weiss lackiert
MDF skirting, white foil, lacquered
120x19 mm

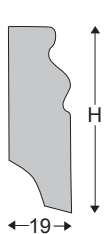
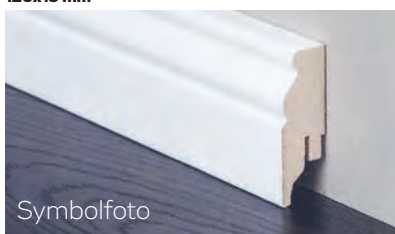

Artikel-Nr. article-no.	Farbe colour	VE unit
AW1912 WE LA	RAL 9010	5

Preis/Stange price/piece	
250 cm	250 cm
Lagerware	Bestellware
	34,90

BESTELLWARE = ab 100 m / order article = up to 100 m
Lieferzeit ca. 3 Wochen / delivery time 3 weeks

MODERN MDF Sockelleiste LACKIERT

weiss lackiert
MDF skirting, white foil, lacquered
40x16 mm

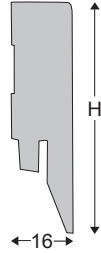

Artikel-Nr. article-no.	Farbe colour	VE unit
MO4016 WE LA	RAL 9010	10

Preis/Stange price/piece	
250 cm	250 cm
Lagerware	Bestellware
15,80	

MODERN MDF Sockelleiste LACKIERT

weiss lackiert
MDF skirting, white foil, lacquered
58x16 mm

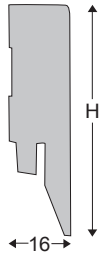

Artikel-Nr. article-no.	Farbe colour	VE unit
MO5816 WE LA	RAL 9010	10

Preis/Stange price/piece	
250 cm	250 cm
Lagerware	Bestellware
18,80	

MODERN MDF Sockelleiste LACKIERT

weiss lackiert
MDF skirting, white foil, lacquered
78x16 mm



Artikel-Nr. article-no.	Farbe colour	VE unit
MO7816 WE LA	RAL 9010	5

Preis/Stange price/piece	
250 cm	250 cm
Lagerware	Bestellware
	23,60

MODERN MDF Sockelleiste LACKIERT

weiss lackiert
MDF skirting, white foil, lacquered
100x16 mm



Artikel-Nr. article-no.	Farbe colour	VE unit
MO1016 WE LA	RAL 9010	5

Preis/Stange price/piece	
250 cm	250 cm
Lagerware	Bestellware
	28,40

MODERN MDF Sockelleiste LACKIERT

weiss lackiert
MDF skirting, white foil, lacquered
120x16 mm

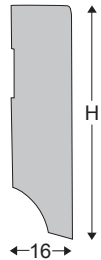
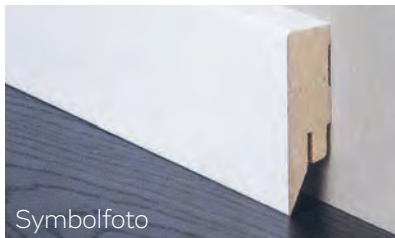

Artikel-Nr. article-no.	Farbe colour	VE unit
MO1216 WE LA	RAL 9010	5

Preis/Stange price/piece	
250 cm	250 cm
Lagerware	Bestellware
	31,70

BESTELLWARE = ab 100 m / order article = up to 100 m
Lieferzeit ca. 3 Wochen / delivery time 3 weeks

8D



**FURNIERTE MASSIVSOCKELLEISTEN
MODERN**

**VENEERED WOODEN SKIRTINGS
MODERN**

MODERN 40 - Edelfurnierte Holzkern Sockelleiste

Trägermaterial - massives Weichholz

VENEERED solid wood skirting

40x16 mm



- Echtholz furnier / real wood veneer



Artikel-Nr. article-no.	Farbe colour	VE unit
MO4016 AHORN	ahorn	10
MO4016 BU GE	buche gedämpft	10
MO4016 EICHE	eiche	10
MO4016 NUSS	nuss	10
MO4016 WEISS	weiß foliert	10
MO4016 WE GE	eiche weiß geölt	10

Preis/Stange price/piece	
240 cm	240 cm
Lagerware	Bestellware
15,18	
15,18	
15,18	
16,90	
16,90	
18,18	

MODERN 58 - Edelfurnierte Holzkern Sockelleiste

Trägermaterial - massives Weichholz

VENEERED solid wood skirting

58x16 mm



- Echtholz furnier / real wood veneer



Artikel-Nr. article-no.	Farbe colour	VE unit
M05816 AHORN	ahorn	10
M05816 BU GE	buche gedämpft	10
M05816 EICHE	eiche	10
M05816 NUSS	nuss	10
M05816 WEISS	weiß foliert	10
M05816 WE GE	eiche weiß geölt	10

Preis/Stange price/piece	
240 cm	240 cm
Lagerware	Bestellware
18,18	
18,18	
18,18	
20,76	
20,76	
21,64	



DREIKANT und SCHWEIZERLEISTEN

TRIANGULAR and SWISS skirtings

8F

SCHWEIZER Massivsockelleiste

lackiert oder roh
SWISS solid wood skirting
10x33 mm

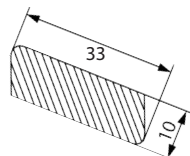

Artikel-Nr. article-no.	Farbe colour	VE unit
SL1035 EICHE	eiche	10
SL1035 EI RO	eiche roh	10
SL1035 ESCHE	esche	10
SL1035 BUCHE	buche	10
SL1035 AHORN	ahorn	10
SL1035 NUSS	nuss	10

Preis/Stange price/piece	
240 cm Lagerware	240 cm Bestellware
13,80	12,54
13,26	
10,88	23,32
19,20	

SCHWEIZER Massivsockelleiste mit DÄMMBAND

lackiert
SWISS solid wood skirting, with insulation strip
10x33 mm

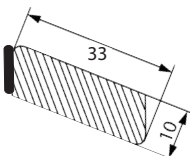

Artikel-Nr. article-no.	Farbe colour	VE unit
1035SK EICHE	eiche	10
1035SK ESCHE	esche	10

Preis/Stange price/piece	
240 cm Lagerware	240 cm Bestellware
16,44	15,16

DREIKANT Massivsockelleiste

lackiert oder roh
TRIANGULAR solid wood skirting
23x32 mm

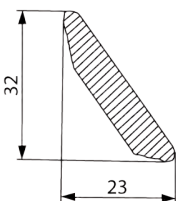

Artikel-Nr. article-no.	Farbe colour	VE unit
SL2332 EICHE	eiche	10
SL2332 EI RO	eiche roh	10
SL2332 BUCHE	buche	10

Preis/Stange price/piece	
240 cm Lagerware	240 cm Bestellware
15,66	
14,08	
11,78	

DREIKANT Massivsockelleiste mit DÄMMBAND

lackiert
TRIANGULAR solid wood skirting, with insulation strip
23x32 m

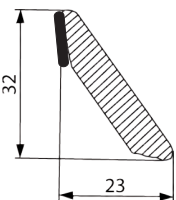

Artikel-Nr. article-no.	Farbe colour	VE unit
2332SK EICHE	eiche	10

Preis/Stange price/piece	
240 cm Lagerware	240 cm Bestellware
16,66	

BESCHICHTUNGSBAND für Holz - DÄMMBAND

selbstklebend
Insulation strip for wood - self adhesive
3x8 mm



Artikel-Nr. article-no.	Farbe colour	VE unit
DÄMMBAND	weiß	5x20 m
DÄMMBAND S	schwarz	5x20 m
DÄMMBAND BES	beschichtet	1

Preis/lfm price/m	
Lagerware	Bestellware
0,44	0,68
0,44	



FURNIERTE MASSIVSOCKELLEISTEN

VENEERED SOLID WOOD SKIRTINGS

EDELFURNIERTE Holzsockelleiste

Trägermaterial - massives Weichholz

Veneered solid wood skirting

28x28 mm

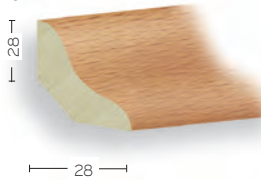

Artikel-Nr. article-no.	Farbe colour	VE unit
28 AHORN	ahorn	40
28 BUCHE	buche	40
28 EICHE	eiche	40
28 ESCHE	esche	40
28 FICHTE	fichte	40
28 KIRSCH	kirsch	40
28 NUSS	nuss	40
28 WEISS LA.	weiß foliert	40

Preis/Stange price/piece	
250 cm	250 cm
Lagerware	Bestellware
10,76	
10,76	
10,76	
10,76	10,76
	10,76
	10,94
	14,38

EDELFURNIERTE Holzsockelleiste

Trägermaterial - massives Weichholz

Veneered solid wood skirting

40x20 mm



Artikel-Nr. article-no.	Farbe colour	VE unit
4022 AHORN	ahorn	20
4022 BIRKE	birke	20
4022 BUCHE	buche	20
4022 EICHE	eiche	20
4022 FICHTE	fichte	20
4022 KIRSCH	kirsch	20
4022 LÄRCH	lärche	20
4022 NUSS	nuss	20
4022 WEISS	weiß foliert	20

Preis/Stange price/piece	
250 cm	250 cm
Lagerware	Bestellware
14,10	
14,10	14,10
14,10	
	14,10
	14,74
	14,10
	14,74
	17,14

EDELFURNIERTE Holzsockelleiste

Trägermaterial - massives Weichholz

Veneered solid wood skirting

60x20 mm

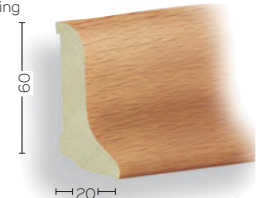

Artikel-Nr. article-no.	Farbe colour	VE unit
6022 AHORN	ahorn	20
6022 BUCHE	buche	20
6022 EICHE	eiche	20
6022 WEISS	weiß foliert	20

Preis/Stange price/piece	
250 cm	250 cm
Lagerware	Bestellware
15,22	
15,22	
15,22	18,76

EDELFURNIERTE Holzsockelleiste

Trägermaterial - massives Weichholz

Veneered solid wood skirting

38x19 mm

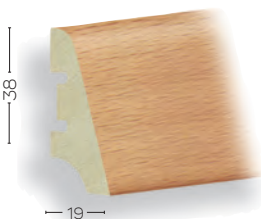

Artikel-Nr. article-no.	Farbe colour	VE unit
SL4018 AHORN	ahorn	20
SL4018 AKAZI	akazie	20
SL4018 BIRKE	birke	20
SL4018 BUCHE	buche	20
SL4018 DOUSS	doussie	20
SL4018 EI RO	eiche roh	20
SL4018 EICHE	eiche	20
SL4018 ESCHE	esche	20
SL4018 IROKO	iroko	20
SL4018 KIRSC	kirsche	20
SL4018 LÄRCH	lärche	20
SL4018 MER	merbau	20
SL4018 NUSS	nuss	20
SL4018 RAUCH	räuchereiche	20
SL4018 WE GE	eiche weiß geölt	20
SL4018 WEISS	weiß foliert	20
SL4018 WENGE	wenge	20

Preis/Stange price/piece	
250 cm	250 cm
Lagerware	Bestellware
12,18	
	26,86
	12,74
12,74	
	14,64
12,74	
12,74	
12,74	14,64
13,68	
12,74	
	15,84
13,68	
	15,84
15,84	
15,84	
	15,84

EDELFURNIERTE Holzsockelleiste

Trägermaterial - massives Weichholz

Veneered solid wood skirting

58x20 mm

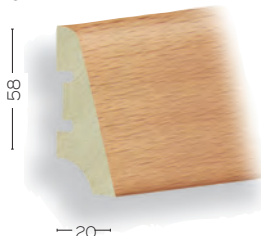

Artikel-Nr. article-no.	Farbe colour	VE unit
5820 AHORN	ahorn	20
5820 BUCHE	buche	20
5820 DOUSSIE	doussie	20
5820 EI ROH	eiche roh	20
5820 EICHE	eiche	20
5820 ESCHE	esche	20
5820 FICHTE	fichte	20
5820 KIRSCH	kirsche	20
5820 LÄRCH	lärche	20
5820 NUSS	nuss	20
5820 RAUCH	räuchereiche	20
5820 WEISS	weiß foliert	20

Preis/Stange price/piece	
250 cm	250 cm
Lagerware	Bestellware
15,94	
15,94	
	20,90
	17,62
15,94	
15,94	
	15,94
	16,68
15,94	
16,68	
	15,94
18,50	

EDELFURNIERTE Holzsockelleiste

Trägermaterial - massives Weichholz

Veneered solid wood skirting

80x15 mm

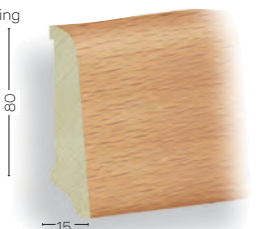

Artikel-Nr. article-no.	Farbe colour	VE unit
80 BUCHE	buche	20
80 EICHE	eiche	20
80 WEISS	weiß foliert	20

Preis/Stange price/piece	
250 cm	250 cm
Lagerware	Bestellware
19,34	
19,34	
23,72	

BESTELLWARE = ab 500 m / order article = up to 500 m
Lieferzeit ca. 5 - 6 Wochen / delivery time 5 - 6 weeks

8G



HEIZROHR SOCKELLEISTEN



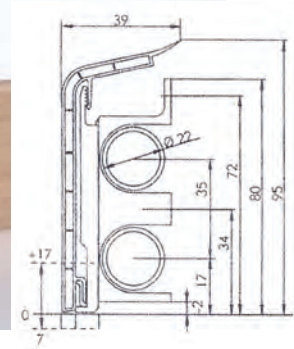
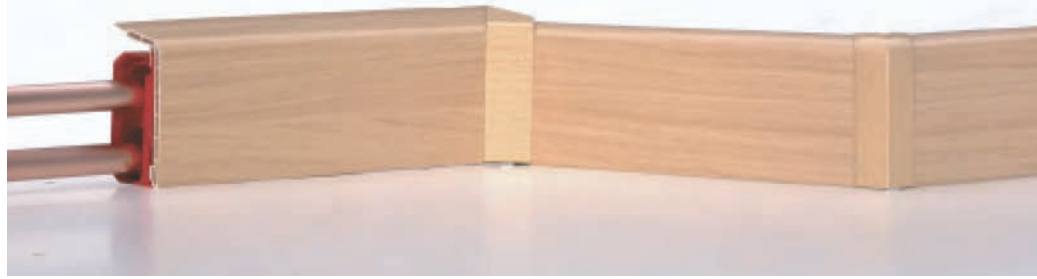

HEATING TUBE SKIRTINGS

HEIZROHR SOCKELLEISTE

8H

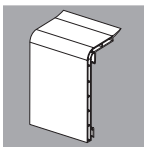
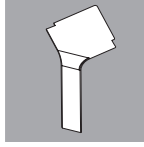
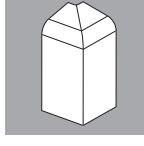

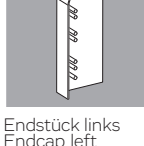
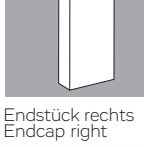
Außen- und Innenecken sind nur mit Schellen verwendbar!
Outer and inner corners can only be mounted with clamps!

	Artikel-Nr.	Beschreibung	Farbe	VE	VK Preis
 Sockelleistenprofil Skirting board	HZ2010 AHORN	SLF2000A Sockelleiste 95x39 mm inkl. 8 Schellen 2150	ahorn	10x4m pro Stange	88,70
	HZ2011 AHORN	IE2000A Inneneck inkl. 1 Schelle 2151D	ahorn	10 pro Stück	13,68
	HZ2012 AHORN	AE2000A Außeneck inkl. 1 Schelle 2152D	ahorn	10 pro Stück	13,68
	HZ2013 AHORN	ST A Stoßverbinder	ahorn	10 pro Stück	5,12
	HZ2014 AHORN	ES A li Endstück links	ahorn	10 pro Stück	6,68
	HZ2015 AHORN	ES A re Endstück rechts	ahorn	10 pro Stück	6,68
 Inneneck Inside corner	HZ2020 BU HL	SLF2000BH Sockelleiste 95x39 mm inkl. 8 Schellen 2150	buche hell	10x4m pro Stange	84,78
	HZ2021 BU HL	IE2000BH Inneneck inkl. 1 Schelle 2151D	buche hell	10 pro Stück	13,50
	HZ2022 BU HL	AE2000BH Außeneck inkl. 1 Schelle 2152D	buche hell	10 pro Stück	13,50
	HZ2023 BU HL	ST BH Stoßverbinder	buche hell	10 pro Stück	5,02
	HZ2024 BU HL	ES BH li Endstück links	buche hell	10 pro Stück	6,50
	HZ2025 BU HL	ES BH re Endstück rechts	buche hell	10 pro Stück	6,50
 Außeneck Outside corner	HZ2030 BU DK	SLF2000BD Sockelleiste 95x39 mm inkl. 8 Schellen 2150	buche dkl	10x4m pro Stange	88,70
	HZ2031 BU DK	IE2000BD Inneneck inkl. 1 Schelle 2151D	buche dkl	10 pro Stück	13,68
	HZ2032 BU DK	AE2000BD Außeneck inkl. 1 Schelle 2152D	buche dkl	10 pro Stück	13,68
	HZ4133 BU DK	ST BD Stoßverbinder	buche dkl	10 pro Stück	5,12
	HZ4134 BU DK	ES BD li Endstück links	buche dkl	10 pro Stück	6,68
	HZ4135 BU DK	ES BD re Endstück rechts	buche dkl	10 pro Stück	6,68
 Stossverbinder Connecting unit	HZ2060 EICHE	SLF2000EH Sockelleiste 95x39 mm inkl. 8 Schellen 2150	eiche hell	10x4m pro Stange	79,08
	HZ2061 EICHE	IE2000EH Inneneck inkl. 1 Schelle 2151D	eiche hell	10 pro Stück	13,42
	HZ2062 EICHE	AE2000EH Außeneck inkl. 1 Schelle 2152D	eiche hell	10 pro Stück	13,42
	HZ163 EICHE	ST EH Stoßverbinder	eiche hell	10 pro Stück	4,90
	HZ164 EICHE	ES EH li Endstück links	eiche hell	10 pro Stück	6,32
	HZ165 EICHE	ES EH re Endstück rechts	eiche hell	10 pro Stück	6,32
 Endstück links Endcap left	HZ2080 WEISS	SLF2000W Sockelleiste 95x39 mm inkl. 8 Schellen 2150	weiß	10x4m pro Stange	66,88
	HZ2081 WEISS	IE2000W Inneneck inkl. 1 Schelle 2151D	weiß	10 pro Stück	10,18
	HZ2082 WEISS	AE2000W Außeneck inkl. 1 Schelle 2152D	weiß	10 pro Stück	10,18
	HZ183 WEISS	ST W Stoßverbinder	weiß	10 pro Stück	3,26
	HZ184 WEISS	ES W li Endstück links	weiß	10 pro Stück	4,08
	HZ185 WEISS	ES W re Endstück rechts	weiß	10 pro Stück	4,08
 Außenschelle Outside clamp	HZ2150 D	SCH 2150 Schelle inkl. 2 Schlagdübel für Rohre bis 22 mm nach der Rohrverlegung		10 pro Stück	2,62
	HZ2151 D	IE SCH2000 Inneneckschelle inkl. 2 Schlagdübel für Rohre bis 22 mm für Winkel 85-100°		10 pro Stück	5,66
	HZ2152 D	AE SCH2000 Außeneckschelle inkl. 2 Schlagdübel für Rohre bis 22 mm für Winkel 85-100°		10 pro Stück	5,66
 Innenschelle Inside clamp					

Prospekt und Musterkoffer auf Anfrage!



SCREASY - Sockelleisten Schrauben

STAHLNÄGEL

SCREASY - skirtingboard screws

STEEL NAILS

SCREASY SCHRAUBEN

SCREASY SCREWS

SCREASY KREUZSCHLITZ 35 mm

inklusive Bit und Dübel - SCREASY PHILLIPS Head 35 mm
BOX = 500 Stück



Artikel-Nr. article-no.	Farbe colour	Maß size	VE/BOX unit/BOX	Preis/BOX price/BOX
38813 01	weiß	3,5x35 mm	1	
38813 10	nickel	3,5x35 mm	1	
38813 30	messing	3,5x35 mm	1	
38813 50	brüniert	3,5x35 mm	1	

Lagerware	Bestellware
	60,10
	58,10
	58,10
	58,10

SCREASY KREUZSCHLITZ 45 mm

inklusive Bit und Dübel - SCREASY PHILLIPS Head 45 mm
BOX = 500 Stück



Artikel-Nr. article-no.	Farbe colour	Maß size	VE/BOX unit/BOX	Preis/BOX price/BOX
38815 01	weiß	3,5x45 mm	1	
38815 10	nickel	3,5x45 mm	1	
38815 30	messing	3,5x45 mm	1	
38815 50	brüniert	3,5x45 mm	1	

Lagerware	Bestellware
	76,20
	72,16
	72,16
	72,16

SCREASY TORX 35 mm

inklusive Bit und Dübel
BOX = 500 Stück



Artikel-Nr. article-no.	Farbe colour	Maß size	VE/BOX unit/BOX	Preis/BOX price/BOX
38873 01	weiß	3,5x35 mm	1	
38873 10	nickel	3,5x35 mm	1	
38873 30	messing	3,5x35 mm	1	
38873 50	brüniert	3,5x35 mm	1	

Lagerware	Bestellware
	64,14
	62,14
	62,14
	62,14

SCREASY TORX 45 mm

inklusive Bit und Dübel
BOX = 500 Stück



Artikel-Nr. article-no.	Farbe colour	Maß size	VE/BOX unit/BOX	Preis/BOX price/BOX
38875 01	weiß	3,5x45 mm	1	
38875 10	nickel	3,5x45 mm	1	
38875 30	messing	3,5x45 mm	1	
38875 50	brüniert	3,5x45 mm	1	

Lagerware	Bestellware
	82,22
	78,18
	78,18
	78,18

SCREASY SOLO TORX 43 mm

inklusive Bit und Bohrer
BOX = 500 Stück



Artikel-Nr. article-no.	Farbe colour	Maß size	VE/BOX unit/BOX	Preis/BOX price/BOX
38675 01	weiß	6x43 mm	1	
38675 10	nickel	6x43 mm	1	
38675 30	messing	6x43 mm	1	
38675 50	brüniert	6x43 mm	1	

Lagerware	Bestellware
	118,56
	99,48
	99,48
	99,48

ZUBEHÖR SOCKELLEISTEN

STAHLNÄGEL gehärtet

Tempered steel nails



Artikel-Nr. article-no.	VE unit	Maß size	VE unit	Preis/VE price/VE
151200 25	lose VE 1000 Stück	5x25 mm	1	
151200 35	lose VE 1000 Stück	5x35 mm	1	
151206 25	VE 20x100 Stück = 2000 Stück	5x25 mm	1	
151206 35	VE 20x100 Stück = 2000 Stück	5x35 mm	1	

Lagerware	Bestellware
	16,38
	18,40
	39,08
	44,56

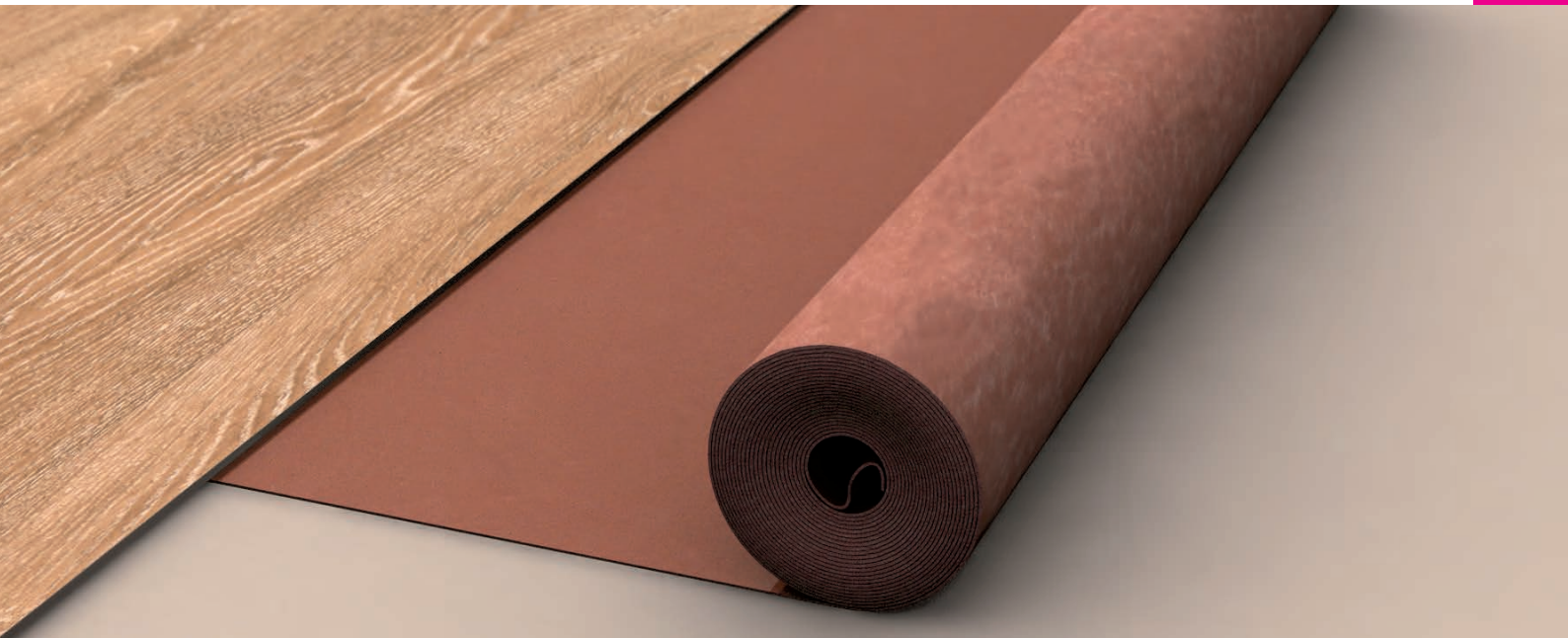

GREENWALK

GREEN WALK LVT BASIC

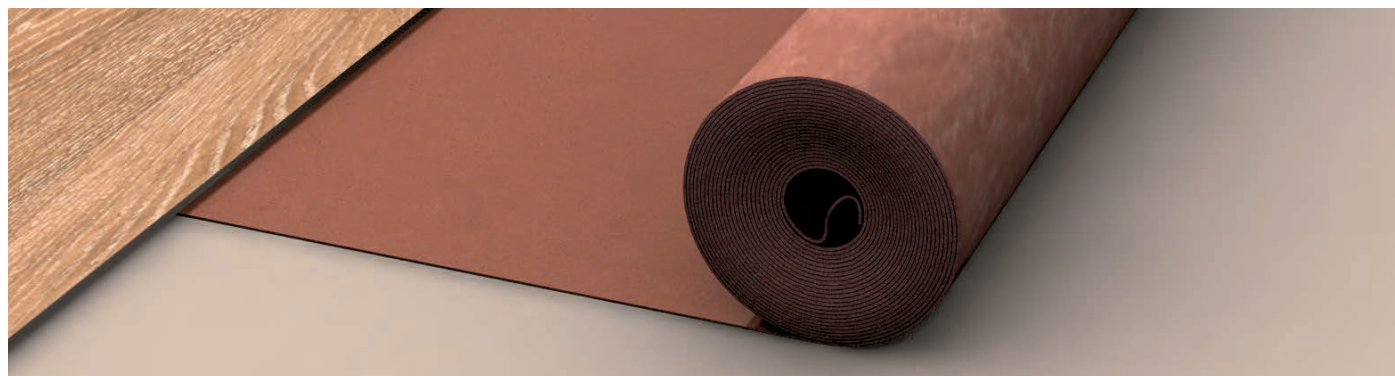

Das patentierte Akustiksystem „Green Walk LVT Basic“ wurde speziell für die schwimmende Verlegung unter clickbaren Design-Bodenbelägen konzipiert. Das hochwertige „Green Walk LVT Basic“ - Geh- und Trittschallsystem wurde nach dem modernsten Stand der Technik entwickelt und wird als handliche Rollenware geliefert.

GREEN WALK LVT BASIC

1,4mm 10x1m
VE 40 RO=400 m

Artikel-Nr. article-no.	Farbe colour	VE/Rollen unit/rolls	Preis/Rolle price/roll	
			10 m ² Lagerware	10 m ² Bestellware
GW LVT BASIC		40	77,12	

Preis exkl. Fracht
price excl. freight

Dauerelastisches Unterlagsmaterial bestehend aus mineralischen Füllstoffen sowie Polyurethan-Bindemitteln. Das „Green Walk LVT Basic“ besteht aus einer transparenten PET-Folie (perforiert), einer alterungsbeständigen Polyurethan-Schwertschicht sowie einer hochwertigen Vlies-Rückenkaschierung.

ST	Produktstärke 1,40 mm (± 0,15 mm)	RWS	Gehschallreduzierung bis zu 22 %; 6% (± 2 %)	CS	Druckfestigkeit bis zu 39 t/mm ² (- 390 kPa)
GW	Flächengewicht 1,50 kg/mm ² (±0,15 kg/m ²)	IS	Trittschallreduzierung bis zu 16 dB; 14 dB (±2 dB)	CC	Statische Druckfestigkeit - 82 kPa
L	Produktlänge 10 m (± 15,00 mm)	R	Wärmedurchlasswiderstand 0,01 mm ² K/W	DL	Dynamische Druckfestigkeit > 100.000 Zyklen
BR	Produktbreite 1 m (± 1,00 mm)	S	Wasserdampfdurchlässigkeit n.a.	RLB	Stoßbeanspruchung - 600 mm
		RI	Resteindruck < 0,1 mm (LVT)	PC	Punktuelle Ausgleichsfähigkeit ~ 0,58 mm
				FC	Brandklassifikation Efl

GREEN WALK LVT GRIP

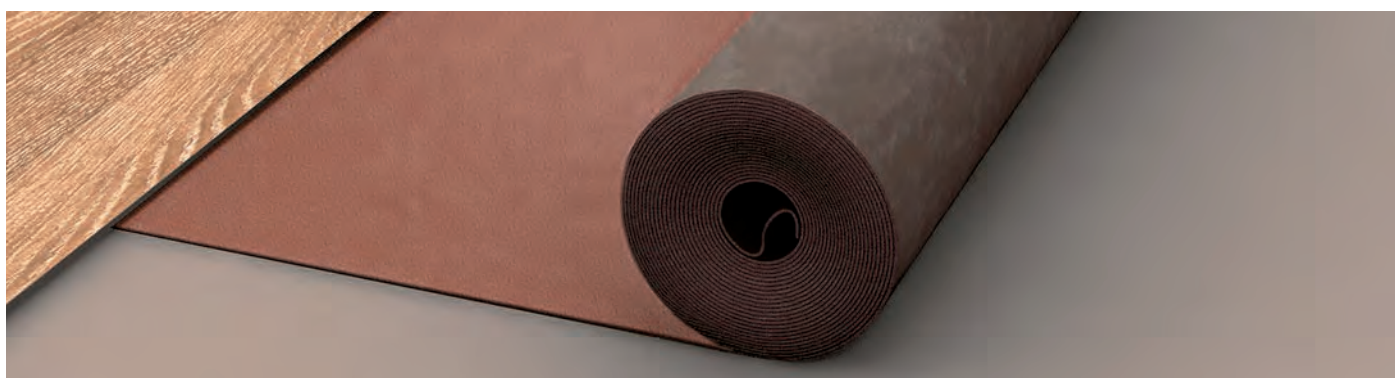

Das patentierte Akustiksystem „Green Walk LVT Grip“ wurde speziell für die schwimmende Verlegung unter clickbaren Design-Bodenbelägen konzipiert. Das hochwertige „Green Walk LVT Grip“ - Geh- und Trittschallsystem wurde nach dem modernsten Stand der Technik entwickelt und wird als handliche Rollenware geliefert.

GREEN WALK LVT GRIP

1,4mm 10x1m
VE 40 RO=400 m

Artikel-Nr. article-no.	Farbe colour	VE/Rollen unit/rolls	Preis/Rolle price/roll	
			10 m ² Lagerware	10 m ² Bestellware
GW LVT GRIP		40	89,66	

Preis exkl. Fracht
price excl. freight

Dauerelastisches Unterlagsmaterial bestehend aus mineralischen Füllstoffen sowie Polyurethan-Bindemitteln. Das „Green Walk LVT Grip“ besteht aus einem speziellen Folien-Vlies-Träger (kaschiert), einer alterungsbeständigen Polyurethan-Schwertschicht sowie einer natürlichen, rutschhemmenden Anti-Slip-Oberfläche (ohne Klebstoffzusätze).

ST	Produktstärke 1,40 mm (± 0,15 mm)	RWS	Gehschallreduzierung bis zu 22 %; 6% (± 2 %)	CS	Druckfestigkeit bis zu 44 t/m ² (- 440 kPa)
GW	Flächengewicht 1,50 kg m ² (±0,15 kg/m ²)	IS	Trittschallreduzierung bis zu 16 dB; 14 dB (±2 dB)	CC	Statische Druckfestigkeit - 88 kPa
L	Produktlänge 10 m (± 15,00 mm)	R	Wärmedurchlasswiderstand 0,01 m ² K/W	DL	Dynamische Druckfestigkeit > 100.000 Zyklen
BR	Produktbreite 1 m (± 1,00 mm)	S	Wasserdampfdurchlässigkeit n.a.	RLB	Stoßbeanspruchung - 650 mm
		RI	Resteindruck < 0,1 mm (LVT)	PC	Punktuelle Ausgleichsfähigkeit - 0,62 mm
				FC	Brandklassifikation Bfl-s1

GREEN WALK LAMINAT PROFESSIONAL

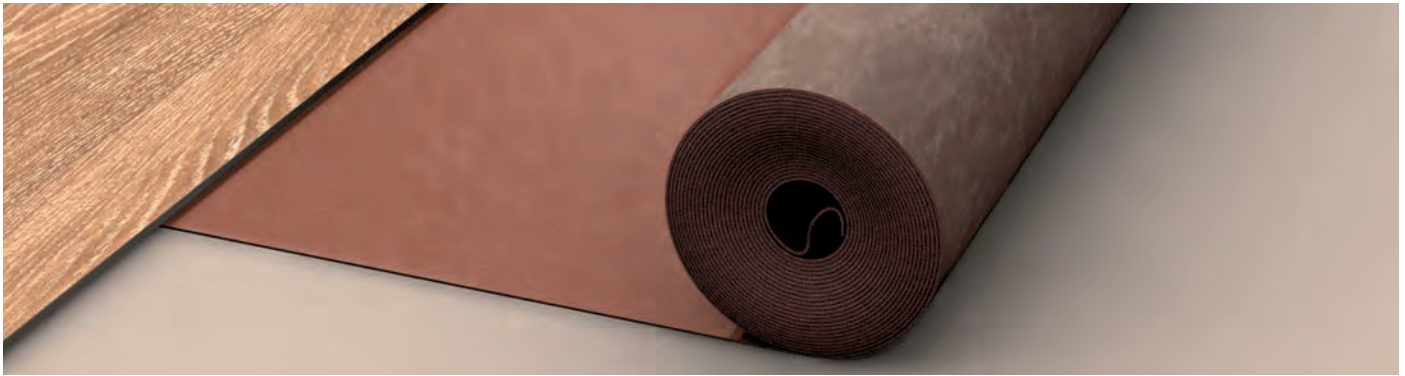

Das patentierte Akustiksystem „Green Walk Laminat Professional“ wurde speziell für die schwimmende Verlegung unter Laminat und Parkett konzipiert. Das hochwertige „Green Walk Laminat Professional“ - Geh- und Trittschallsystem besteht aus bis zu 90% natürlich vorkommenden Rohstoffen und wird als handliche Rollenware geliefert.

GREEN WALK LAMINAT PROFESSIONAL

3mm 5,5x1m
VE 40 RO=220 m

Artikel-Nr. article-no.	Farbe colour	VE/Rollen unit/rolls	Preis/Rolle price/roll	
			5,5 m ² Lagerware	5,5 m ² Bestellware
GW PROF		40	55,64	

Preis exkl. Fracht
price excl. freight

Dauerelastisches Unterlagsmaterial bestehend aus mineralischen Füllstoffen sowie Polyurethan-Bindemitteln. Das „Green Walk Laminat Professional“ besteht aus einer transparenten PET-Folie, einer alterungsbeständigen Polyurethan-Schwerschicht sowie einer hochwertigen Vlies-Rückenkaschierung.

ST	Produktstärke 3 mm (± 0,15 mm)	RWS	Gehschallreduzierung 30 % (± 2 %)	CS	Druckfestigkeit bis zu 9 t/mm ² (~ 90 kPa)
GW	Flächengewicht 2,65 kg/mm ² (±0,15 kg/m ²)	IS	Trittschallreduzierung 18 dB (±2 dB)	CC	Statische Druckfestigkeit ~ 38 kPa
L	Produktlänge 5,5 m (± 15,00 mm)	R	Wärmedurchlasswiderstand 0,01 m ² K/W	DL	Dynamische Druckfestigkeit > 100.000 Zyklen
BR	Produktbreite 1 m (± 1,00 mm)	S	Wasserdampfdurchlässigkeit n.a.	RLB	Stoßbeanspruchung ~ 950 mm
				PC	Punktueller Ausgleichsfähigkeit ~ 1,57 mm
				FC	Brandklassifikation Efl

GREEN WALK LAMINAT PROFESSIONAL ALU

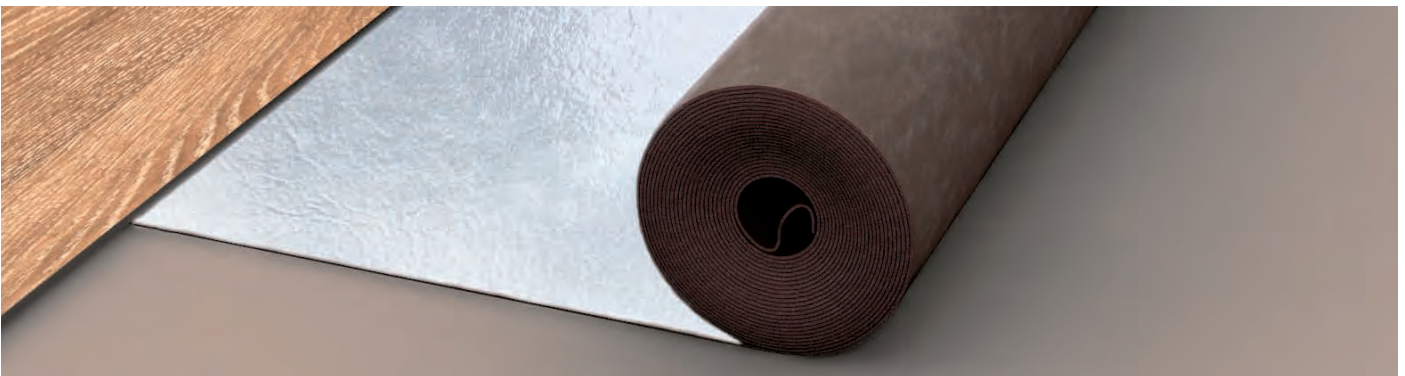

Das patentierte Akustiksystem „Green Walk Laminat Professional Alu“ wurde speziell für die schwimmende Verlegung unter Laminat und Parkett konzipiert. Das hochwertige „Green Walk Laminat Professional Alu“ - Geh- und Trittschallsystem besteht aus bis zu 90% natürlich vorkommenden Rohstoffen und wird als handliche Rollenware geliefert.

GREEN WALK LAMINAT PROFESSIONAL ALU

3mm 5,5x1m
VE 40 RO=220 m

Artikel-Nr. article-no.	Farbe colour	VE/Rollen unit/rolls	Preis/Rolle price/roll	
			5,5 m ² Lagerware	5,5 m ² Bestellware
GW PROF ALU		40	57,38	

Preis exkl. Fracht
price excl. freight

Dauerelastisches Unterlagsmaterial bestehend aus mineralischen Füllstoffen sowie Polyurethan-Bindemitteln. Das „Green Walk Laminat Professional Alu“ besteht aus einer metallisierten PET-Folie (Alu), einer alterungsbeständigen Polyurethan-Schwerschicht sowie einer hochwertigen Vlies-Rückenkaschierung.

ST	Produktstärke 3 mm (± 0,15 mm)	RWS	Gehschallreduzierung 30 % (± 2 %)	CS	Druckfestigkeit bis zu 9 t/m ² (~ 90 kPa)
GW	Flächengewicht 2,65 kg/m ² (±0,15 kg/m ²)	IS	Trittschallreduzierung 18 dB (±2 dB)	CC	Statische Druckfestigkeit ~ 38 kPa
L	Produktlänge 5,5 m (± 15,00 mm)	R	Wärmedurchlasswiderstand 0,01 m ² K/W	DL	Dynamische Druckfestigkeit > 100.000 Zyklen
BR	Produktbreite 1 m (± 1,00 mm)	S	Wasserdampfdurchlässigkeit > 75	RLB	Stoßbeanspruchung ~ 950 mm
				PC	Punktueller Ausgleichsfähigkeit ~ 1,57 mm
				FC	Brandklassifikation Bfl-s1

GREEN WALK LAMINAT BASIC

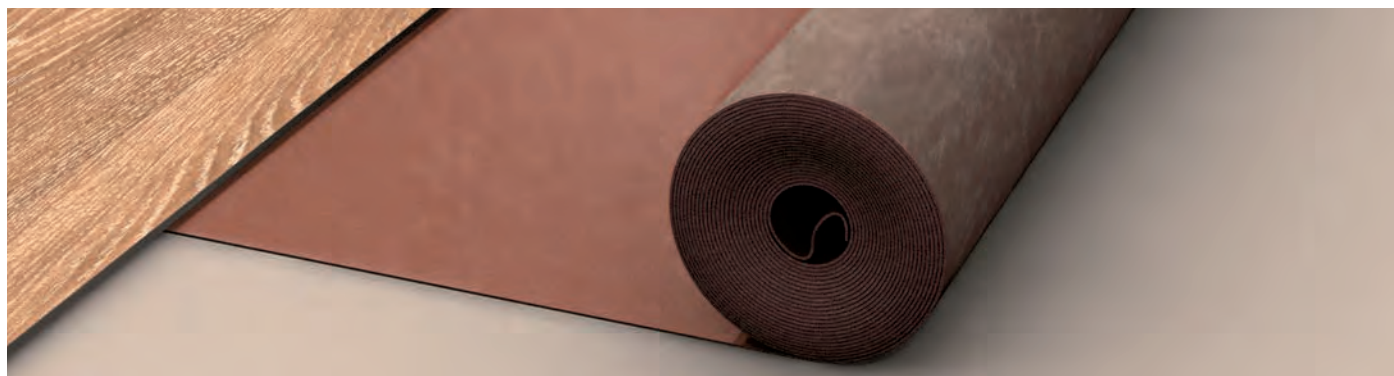

Das patentierte Akustiksystem „Green Walk Laminat Basic“ wurde speziell für die schwimmende Verlegung unter Laminat und Parkett konzipiert. Das hochwertige „Green Walk Laminat Basic“ - Geh- und Trittschallsystem besteht aus bis zu 90% natürlich vorkommenden Rohstoffen und wird als handliche Rollenware geliefert.

GREEN WALK LAMINAT BASIC

1,9mm 8,5x1m
VE 40 RO=340 m

Artikel-Nr. article-no.	Farbe colour	VE/Rollen unit/rolls	Preis/Rolle price/roll	
			8,5 m ² Lagerware	8,5 m ² Bestellware
GW BASIC		40	63,78	

Preis exkl. Fracht
price excl. freight

Dauerelastisches Unterlagsmaterial bestehend aus mineralischen Füllstoffen sowie Polyurethan-Bindemitteln. Das „Green Walk Laminat Basic“ besteht aus einer transparenten PET-Folie, einer alterungsbeständigen Polyurethan-Schwertschicht sowie einer hochwertigen Vlies-Rückenkaschierung.

ST	Produktstärke 1,90 mm (± 0,15 mm)	RWS	Gehschallreduzierung 24 % (± 2 %)	CS	Druckfestigkeit bis zu 19 t/m ² (~ 190 kPa)
GW	Flächengewicht 1,50 kg/m ² (±0,15 kg/m ²)	IS	Trittschallreduzierung 18 dB (±2 dB)	CC	Statische Druckfestigkeit ~ 48 kPa
L	Produktlänge 8,5 m (± 15,00 mm)	R	Wärmedurchlasswiderstand 0,01 m ² K/W	DL	Dynamische Druckfestigkeit > 100.000 Zyklen
BR	Produktbreite 1 m (± 1,00 mm)	S	Wasserdampfdurchlässigkeit n.a.	RLB	Stoßbeanspruchung ~ 750 mm
				PC	Punktueller Ausgleichsfähigkeit ~ 1,10 mm
				FC	Brandklassifikation Efl

GREEN WALK LAMINAT BASIC ALU

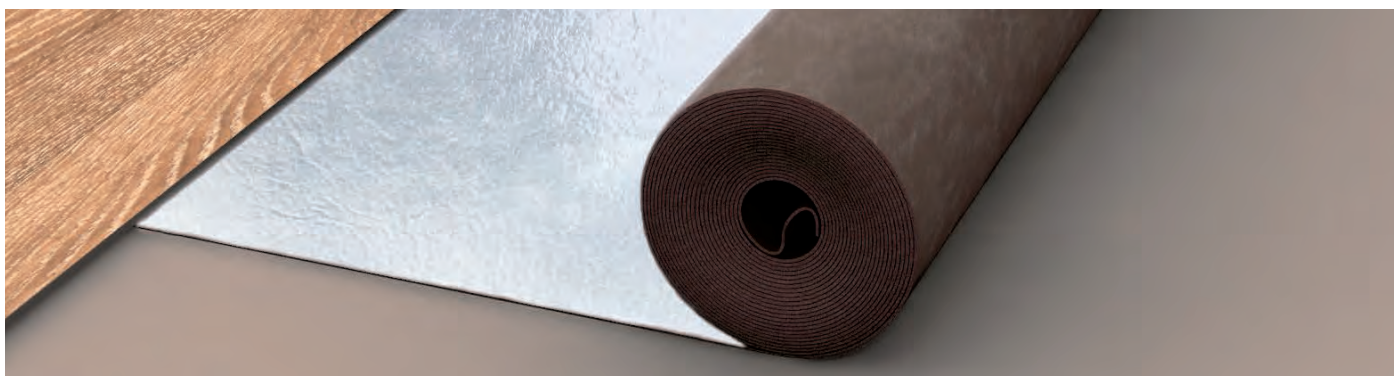

Das patentierte Akustiksystem „Green Walk Laminat Basic Alu“ wurde speziell für die schwimmende Verlegung unter Laminat und Parkett konzipiert. Das hochwertige „Green Walk Laminat Basic Alu“ - Geh- und Trittschallsystem besteht aus bis zu 90% natürlich vorkommenden Rohstoffen und wird als handliche Rollenware geliefert.

GREEN WALK LAMINAT BASIC ALU

1,9mm 8,5x1m
VE 40 RO=340 m

Artikel-Nr. article-no.	Farbe colour	VE/Rollen unit/rolls	Preis/Rolle price/roll	
			8,5 m ² Lagerware	8,5 m ² Bestellware
GW BASIC ALU		40	67,34	

Preis exkl. Fracht
price excl. freight

Dauerelastisches Unterlagsmaterial bestehend aus mineralischen Füllstoffen sowie Polyurethan-Bindemitteln. Das „Green Walk Laminat Basic Alu“ besteht aus einer metallisierten PET-Folie (Alu), einer alterungsbeständigen Polyurethan-Schwertschicht sowie einer hochwertigen Vlies-Rückenkaschierung.

ST	Produktstärke 1,90 mm (± 0,15 mm)	RWS	Gehschallreduzierung 24 % (± 2 %)	CS	Druckfestigkeit bis zu 19 t/m ² (~ 190 kPa)
GW	Flächengewicht 1,50 kg/m ² (±0,15 kg/m ²)	IS	Trittschallreduzierung 18 dB (±2 dB)	CC	Statische Druckfestigkeit ~ 48 kPa
L	Produktlänge 8,5 m (± 15,00 mm)	R	Wärmedurchlasswiderstand 0,01 m ² K/W	DL	Dynamische Druckfestigkeit > 100.000 Zyklen
BR	Produktbreite 1 m (± 1,00 mm)	S	Wasserdampfdurchlässigkeit > 75 m	RLB	Stoßbeanspruchung ~ 750 mm
				PC	Punktueller Ausgleichsfähigkeit ~ 1,10 mm
				FC	Brandklassifikation Bfl-s1



AQUASTOP

SOFTFLEX „AQUASTOP“

9B



AQUASTOP BLAU Parkettunterlage

3 mm 25x1m
200 µm PE + 3 mm PEP

Artikel-Nr.
article-no.

Farbe
colour

VE/Rollen
unit/rolls

Preis/Rolle
price/roll

AQUA3/200 blau/blue

1

Preis exkl. Fracht
price excl. freight

25 m ²		25 m ²	
Lagerware	Bestellware	Lagerware	Bestellware
		112,34	

VORTEILE:

- keine separate Folie, da schon aufgeschweißt
- durch handliche Rollen schnell verlegt
- kein separates Klebeband, da schon vorgefertigt



3mm stabil-elastischer FCKW-freier Polyäthylenschaum



nach Normung gemessen ca. 18dB dämmt Trittschall



Dampfbremse durch bereits aufgeschweißte, extrafeste TYP 200 Folie bis zu max. Restfeuchtigkeit von 3%



gleicht kleine Unebenheiten aus



transportfreundlich durch geringes Gewicht und günstige Maße: 25 x 1 m = 25 m² / ca. 7 kg ca. 28 kg / m² (inkl. Folie)



geeignet bei Fußbodenheizung temperaturbeständig: von -30° bis + 90°



einfach und schnell zu verlegen (blaue Folie oben)



entspricht der Empfehlung der EPLF (Vereinigung der Europäischen Laminat-Produzenten)



durch selbstklebende Überlappung absolut anwendungssicher und dicht



absorbiert Raumschall



TOP Qualität zu fairem Preis

SOFTFLEX „AQUAGRÜN“



AQUASTOP GRÜN Parkett- und Laminatunterlage

2 mm 25x1m
200 µm PE + 2 mm PEP

Artikel-Nr.
article-no.

Farbe
colour

VE/Rollen
unit/rolls

Preis/Rolle
price/roll

AQUAGRÜN 2 grün/green

1

Preis exkl. Fracht
price excl. freight

25 m ²		25 m ²	
Lagerware	Bestellware	Lagerware	Bestellware
		112,34	

VORTEILE:

- keine separate Folie, da schon aufgeschweißt
- durch handliche Rollen schnell verlegt
- kein separates Klebeband, da schon vorgefertigt



2mm stabil-elastischer FCKW-freier Polyäthylenschaum



nach Normung gemessen ca. 18dB dämmt Trittschall



Dampfbremse durch bereits aufgeschweißte, extrafeste TYP 200 Folie bis zu max. Restfeuchtigkeit von 3%



gleicht kleine Unebenheiten aus



transportfreundlich durch geringes Gewicht und günstige Maße: 25 x 1 m = 25 m² / ca. 9,80 kg ca. 38 kg / m² (inkl. Folie)



geeignet bei Fußbodenheizung temperaturbeständig: von -30° bis + 90°



einfach und schnell zu verlegen (grüne Folie oben)



entspricht der Empfehlung der EPLF (Vereinigung der Europäischen Laminat-Produzenten)



durch selbstklebende Überlappung absolut anwendungssicher und dicht



absorbiert Raumschall



TOP Qualität zu fairem Preis

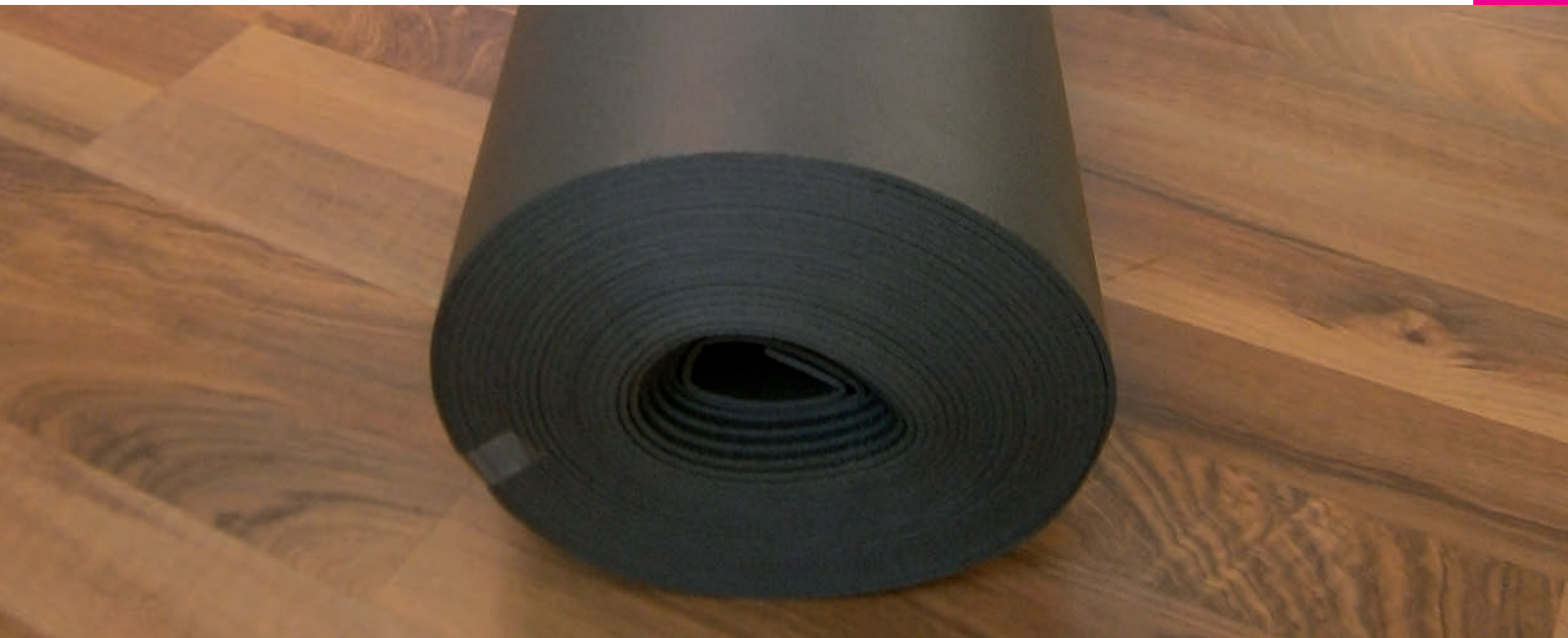

SOFTFLEX

PEP 210

STEAMBRAKE

SOFTFLEX® 10

9C



Geschlossenzelliger, physikalisch vernetzter Polyethylenschaumstoff, anthrazit

SOFTFLEX 10

Dicke (mm): 3 mm
Breite (mm): 1000
Rollenmass (m²): 10
Rollengewicht: ca. 1,0 kg
Dichte (kg/m³): 33 kg

Verlegung

Anwendungsbereiche:
 Verlegungsart:

Anwendungstechnische Daten

Trittschallverbesserungsmass (DIN 52210):
 Wärmeleitfähigkeit (ISO 2581):
 Wärmedurchlasswiderstand (ISO 2581):
 Flächenbelastung:
 Fußbodenheizungseignung (DIN 66095):
 Emissionen:
 Reinigung:
 Umweltinformation:

Artikel-Nr.
 article-no.

Farbe
 colour

VE/Rollen
 unit/rolls

Preis/Rolle
 price/roll

SOFTFLEX 10	anthrazit/anthracite	9
--------------------	----------------------	---

Preis exkl. Fracht
 price excl. freight

10 m ²	10 m ²
Lagerware	Bestellware
49,12	

Objekt, Wohnen
 lose

ca. 17 –18 dB
 0,034 W/mK bei 10° Mitteltemperatur
 0,088 m²K/W bei 10°Mitteltemperatur
 >6600 kg/m²
 ja
 keine
 mit üblichen Reinigungsmethoden; geschlossenzellig, keine Wasseraufnahme
 Polyethylenschaumstoff, FCKW-frei hergestellt, frei von Schwermetallen, Formaldehyd

SOFTFLEX® 25



Geschlossenzelliger, physikalisch vernetzter Polyethylenschaumstoff, anthrazit

SOFTFLEX 25

Dicke (mm): 3 mm
Breite (mm): 1000
Rollenmass (m²): 25
Rollengewicht: ca. 2,40 kg
Dichte (kg/m³): 33 kg

Verlegung

Anwendungsbereiche:
 Verlegungsart:

Anwendungstechnische Daten

Trittschallverbesserungsmass (DIN 52210):
 Wärmeleitfähigkeit (ISO 2581):
 Wärmedurchlasswiderstand (ISO 2581):
 Flächenbelastung:
 Fußbodenheizungseignung (DIN 66095):
 Emissionen:
 Reinigung:
 Umweltinformation:

Artikel-Nr.
 article-no.

Farbe
 colour

VE/Rollen
 unit/rolls

Preis/Rolle
 price/roll

SOFTFLEX 25	anthrazit/anthracite	1
--------------------	----------------------	---

Preis exkl. Fracht
 price excl. freight

25 m ²	25 m ²
Lagerware	Bestellware
112,34	

Objekt, Wohnen
 lose

ca. 17 –18 dB
 0,034 W/mK bei 10° Mitteltemperatur
 0,088 m²K/W bei 10°Mitteltemperatur
 >6600 kg/m²
 ja
 keine
 mit üblichen Reinigungsmethoden; geschlossenzellig, keine Wasseraufnahme
 Polyethylenschaumstoff, FCKW-frei hergestellt, frei von Schwermetallen, Formaldehyd

SOFTFLEX® 225



9C
9D

Geschlossenzelliger, physikalisch vernetzter Polyethylschaumstoff in grün

SOFTFLEX 225

Dicke (mm): 2 mm
Breite (mm): 1000
Rollenmass (m²): 25
Rollengewicht: ca. 5,5 kg
Dichte (kg/m³): 33 kg

Verlegung

Anwendungsbereiche:
 Verlegungsart:

Anwendungstechnische Daten

Trittschallverbesserungsmass (DIN 52210):
 Wärmeleitfähigkeit (ISO 2581):
 Wärmedurchlasswiderstand (ISO 2581):
 Flächenbelastung:
 Fußbodenheizungseignung (DIN 66095):
 Wasserdampfdiffusionswiderstandszahl ²
 Emissionen:
 Umweltinformation:

Artikel-Nr. article-no. **Farbe** colour **VE/Rollen** unit/rolls

Preis/Rolle price/roll

25 m² 25 m²

Lagerware	Bestellware
99,80	

SOFTFLEX 225 grün/green

1

Preis exkl. Fracht
 price excl. freight

Objekt, Wohnen
 lose

ca. 16 -18 dB
 0,034 W/mK bei 10° Mitteltemperatur
 0,055 m²K/W bei 10°Mitteltemperatur
 >66 kPa/m²
 ja
 (ISO 1663, 23°, 0-85% rel. Feuchtigkeitsgefälle)
 keine
 Polyethylschaumstoff hergestellt ohne FCKW; frei von Schwermetallen, Formaldehyd. Entsorgung über Hausmüll möglich; recyclingfähig unter definierten Voraussetzungen.

PEP 210



Weißer PE Schaum, überlappend mit Klebeband, zur Trittschalldämmung, unter schwimmend verlegtem Fertigparkett, als Schallbremse zwischen Laminat/Parkettböden und Estrichen

KOMBI Schaumfolie weiß

Dicke (mm): 2 mm
Breite (mm): 1000
Rollenmass (m²): 25
Rollengewicht: ca. 1,5 kg

Verlegung

Anwendungsbereiche:
 Verlegungsart:

Anwendungstechnische Daten

Wärmeleitfähigkeit (ISO 2581):
 Fußbodenheizungseignung (DIN 66095):
 Umweltinformation:

Artikel-Nr. article-no. **Farbe** colour **VE/Rollen** unit/rolls

Preis/Rolle price/roll

25 m² 25 m²

Lagerware	Bestellware
39,72	

PEP 210P weiß/white

4

Preis exkl. Fracht
 price excl. freight

Objekt, Wohnen
 lose auf den Untergrund legen, stumpf stoßen, an Stoßstellen mittels Klebeband verkleben.

0,04 W/mK
 ja, (-30 bis +90°C)
 recyclebar, wasserabweisend

FRACHTPAUSCHALE: nach Vereinbarung

Nicht verträglich mit: Kaltbitumen und Bitumen, Spachtelmasse mit Lösungsmitteln, Teerprodukten, Äther, Essigester, Benzol, Xylol, Lackverdünnung, Trichloräthylen, Tetrachlorkohlenstoff, Terpentin, Wund- und Testbenzin, Normal und Superbenzin
 Verwendung: zur Trittschalldämmung, unter schwimmend verlegtem Fertigparkett, als Schallbremse zwischen Laminat/Parkettböden und Estrichen

STEAMBRAKE

9E



Expandiertes, extrudiertes Polystyrol mit geschlossener Zellstruktur, zur Trittschalldämmung, unter schwimmend verlegtem Fertigparkett und Laminatböden.

STEAMBRAKE Unterlagsplatten

Dicke (mm): 3 mm
Breite (mm): 800
Länge (mm): 1250

Artikel-Nr.
article-no.

Farbe
colour

VE m²
unit m²

Preis/Karton
price

STEAMBRAKE grau/grey

40 m²

40 m ²	40 m ²
Lagerware	Bestellware
162,40	

Verlegung

Anwendungsbereiche:

Objekt, Wohnen

Anwendungstechnische Daten

Wärmeleitfähigkeit (ISO 2581):
 Fußbodenheizungseignung (DIN 66095):
 Umweltinformation:

0,033 W/mK
 ja, (-25 bis +85°C)
 Unverrottbar, recyclebar

Verträglich mit allen lösungsmittelfreien Stoffen



BAUFOLIE

TEPPICHSTOP

VLIES

TEPPICHSTOP

KOMFORT TEPPICHSTOP - Polyestervlies
abgepasste Ware



Artikel-Nr.
article-no.

Maß
size

VE
unit

Preis/Stück
price/piece

KOM 60X130
KOM 60X330
KOM 80X150
KOM 80X340
KOM 120X190
KOM 160X230
KOM 190X290

60x130 cm
60x330 cm
80x150 cm
80x340 cm
120x190 cm
160x230 cm
190 x 290 cm

30
12
20
10
11
7
4

Lagerware	Bestellware
10,34	
22,90	
14,36	
30,76	
26,10	
39,46	
58,82	

Hochwirksame, gleithemmende Polyestervlies-Teppichunterlage für alle Böden mit hervorragenden Dämmeigenschaften.

Steinböden / PVC, Kork, Keramik/
Laminat / Teppichboden / Parkett lackiert und geölt

Eigenschaften:

- verhindert das Verrutschen oder Wandern des Teppichs
- hinterlässt keinerlei Rückstände
- enthält keine Weichmacher
- geeignet für Fußbodenheizung
- leicht zuzuschneiden
- hoher Trittkomfort
- schont den Teppich
- strapazierfähig
- waschbar bis 30 Grad
- TÜV geprüft

Artikel-Nr.
article-no.

Maß
size

VE/Rolle
VE/unit

Preis/Rolle
price/roll

KOMFORT 60
KOMFORT 80
KOMFORT 100
KOMFORT 120
KOMFORT 160
KOMFORT 200

60 cm
80 cm
100 cm
120 cm
160 cm
200 cm

1
1
1
1
1
1

30 m		30 m	
Lagerware	Bestellware	Lagerware	Bestellware
	172,42		
	230,10		
	287,16		
	344,22		
	459,60		
	574,34		

ABDECKVLIES

PROFI ABDECKVLIES 220g/m²
Rollenbreite 1 m x 50 m



Artikel-Nr.
article-no.

Maß
size

VE/Rolle
VE/unit

Preis/Rolle
price/roll

PA-VLIES 220

1 x 50 m ²

24

50 m ²		50 m ²	
Lagerware	Bestellware	Lagerware	Bestellware
74,32			

BAUFOLIE

BAUFOL2/200
200 my Halbschlauch auf 1 m gerollt
Rollenbreite 2 x 25 m



Artikel-Nr.
article-no.

Maß
size

VE/Rolle
VE/unit

Preis/Rolle
price/roll

BAUFOL2/200

2 x 25 m

42

50 m ²		50 m ²	
Lagerware	Bestellware	Lagerware	Bestellware
88,82			

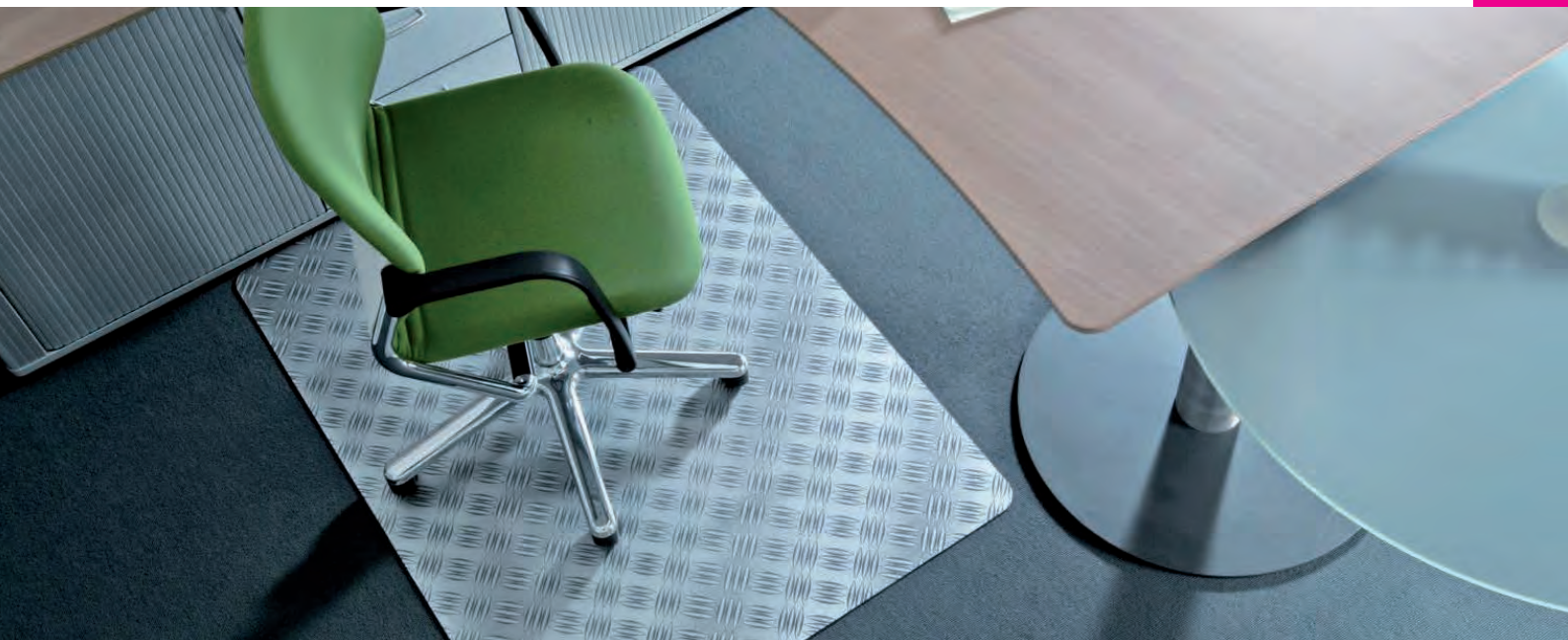

BODENSCHUTZMATTEN

FLOOR PROTECTION MATS

Büromat

Polymat - Polygrip

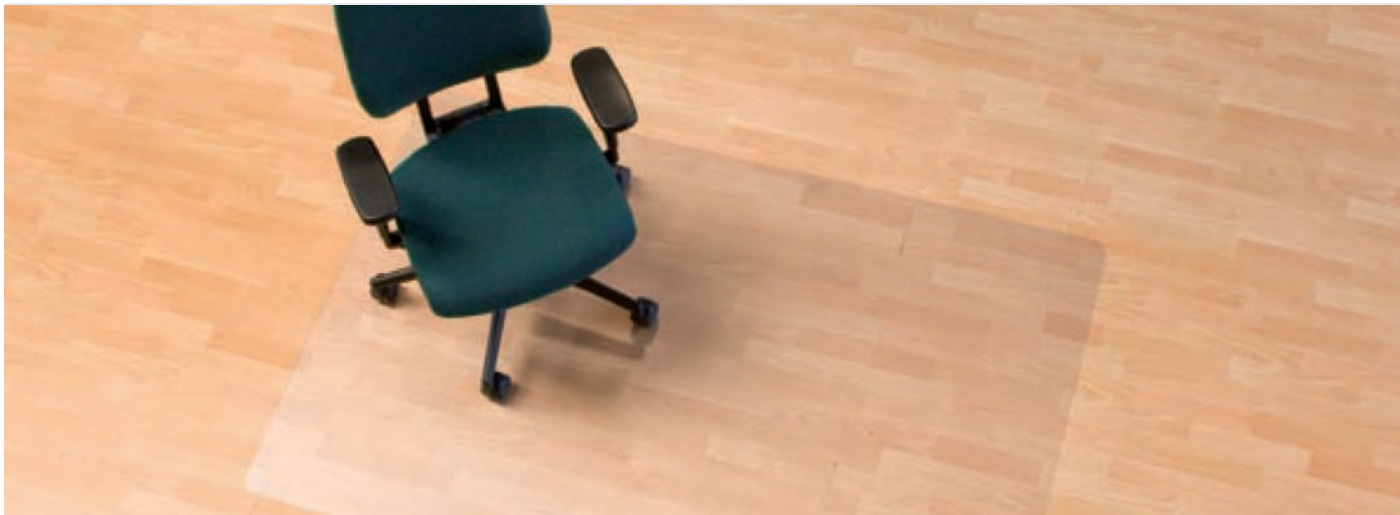

Ecoblue® – PET

ökologisch - Für harte Bodenbeläge – Mattenstärke: 1,8 mm

Eigenschaften:

- Aus umweltfreundlichen PET-Kunststoff
- Sehr transparent
- Schützt optimal vor Kratzern und Abnutzungen
- Bisphenol A(BPA) frei
- Belastbar, flexibel und verschleißfest
- Vinylfrei und geruchsneutral - frei von ausgasenden Giftstoffen
- Mit strukturierter Oberfläche
- Rutschfeste Unterseite (DIN EN ISO 13287)
- Stuhlrollenfest (DIN EN 425)
- Schwer entflammbar (DIN 4102/B1)
- Durch Handarbeit entgratete Ecken und Kanten

BÜROMAT 1

90x120 cm



BÜROMAT
No 1
Sicherheitsoberfläche

90x120 cm

Artikel-Nr.
article-no.

Maß
size

VE
unit

Preis/Stück
price/piece

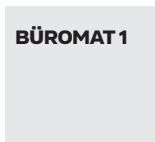

1,8 mm

1

Lagerware	Bestellware
68,18	

BÜROMAT 2

120x120 cm



BÜROMAT
No 2
Sicherheitsoberfläche

120x120 cm

Artikel-Nr.
article-no.

Maß
size

VE
unit

Preis/Stück
price/piece

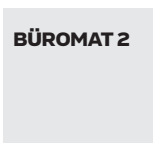

1,8 mm

1

Lagerware	Bestellware
90,86	

BÜROMAT 3

120x150 cm



BÜROMAT
No 3
Sicherheitsoberfläche

120x150 cm

Artikel-Nr.
article-no.

Maß
size

VE
unit

Preis/Stück
price/piece

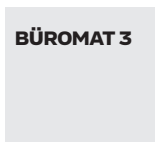

1,8 mm

1

Lagerware	Bestellware
113,60	



Ecogrip® – Makrolon®

robust - Für harte Bodenbeläge – Mattenstärke: 1,8 mm

Eigenschaften:

- 2 Jahre Garantie auf Bruchsicherheit
- Belastbar und verschleißfest
- Aus transparentem Makrolon®
- 100% PC-Recyclat, vollständig recyclebar
- Vinylfrei und geruchsneutral – frei von ausgasenden Giftstoffen
- Stuhlrollenfest (DIN EN 425)
- Rutschfest: Oberfläche (R9, DIN 51130), Unterseite (DIN EN ISO 13287)
- Schwer entflammbar (DIN EN 13501-1)
- Mit kratzfester strukturierter Oberfläche

POLYMAT 100

90x120 cm



90x120 cm

Artikel-Nr. article-no.	Maß size	VE unit
POLYMAT 100	1,8 mm	1

Lagerware	Bestellware
89,10	

POLYMAT 200

120x120 cm



120x120 cm

Artikel-Nr. article-no.	Maß size	VE unit
POLYMAT 200	1,8 mm	1

Lagerware	Bestellware
118,78	

POLYMAT 300

120x150 cm



120x150 cm

Artikel-Nr. article-no.	Maß size	VE unit
POLYMAT 300	1,8 mm	1

Lagerware	Bestellware
148,54	

POLYMAT 400

mit Lasche

120x150 cm

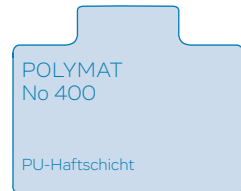

120x150 cm

Artikel-Nr. article-no.	Maß size	VE unit
POLYMAT 400	1,8 mm	1

Lagerware	Bestellware
	148,54

POLYMAT 500

120x200 cm



120x200 cm

Artikel-Nr. article-no.	Maß size	VE unit
POLYMAT 500	1,8 mm	1

Lagerware	Bestellware
	198,02

POLYMAT 701

SONDERGRÖSSE

bis 120x600 cm



Artikel-Nr. article-no.	Maß size	VE unit
POLYMAT 701	1,8 mm	1

Lagerware	Bestellware
	auf Anfrage order on request



Ecogrip® – Makrolon®

robust – Für hochflorige Teppiche – Mattenstärke: 1,8 mm, Noppenlänge: ca. 4,5 mm

Eigenschaften:

- 2 Jahre Garantie auf Bruchsicherheit
- Belastbar und verschleißfest
- Aus transparentem Makrolon®
- 100% PC-Recyclat, vollständig recyclebar
- Vinylfrei und geruchsneutral – frei von ausgasenden Giftstoffen
- Stuhlrollenfest (DIN EN 425)
- Rutschfest: Oberfläche (R9, DIN 51130), Unterseite (DIN EN ISO 13287)
- Schwer entflammbar (DIN EN 13501-1)
- Mit kratzfester strukturierter Oberfläche

POLYGRIP 1000

90x120 cm



Artikel-Nr.
article-no.

Maß
size

POLYGRIP1000

1,8 mm x 4,5 mm

VE
unit

1

Preis/Stück
price/piece

Lagerware	Bestellware
	98,38

POLYGRIP 2000

90x120cm

120x120 cm



Artikel-Nr.
article-no.

Maß
size

POLYGRIP2000

1,8 mm x 4,5 mm

VE
unit

1

Preis/Stück
price/piece

Lagerware	Bestellware
	131,42

POLYGRIP 3000

120x120 cm

120x150 cm



Artikel-Nr.
article-no.

Maß
size

POLYGRIP3000

1,8 mm x 4,5 mm

VE
unit

1

Preis/Stück
price/piece

Lagerware	Bestellware
	167,54

POLYGRIP 4000

mit Lasche

120x150 cm

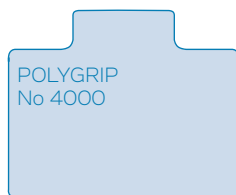

Artikel-Nr.
article-no.

Maß
size

POLYGRIP4000

1,8 mm x 4,5 mm

VE
unit

1

Preis/Stück
price/piece

Lagerware	Bestellware
	167,54

POLYGRIP 5000

120x150 cm

120x200 cm

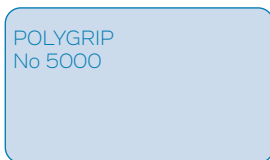

Artikel-Nr.
article-no.

Maß
size

POLYGRIP5000

1,8 mm x 4,5 mm

VE
unit

1

Preis/Stück
price/piece

Lagerware	Bestellware
	225,24

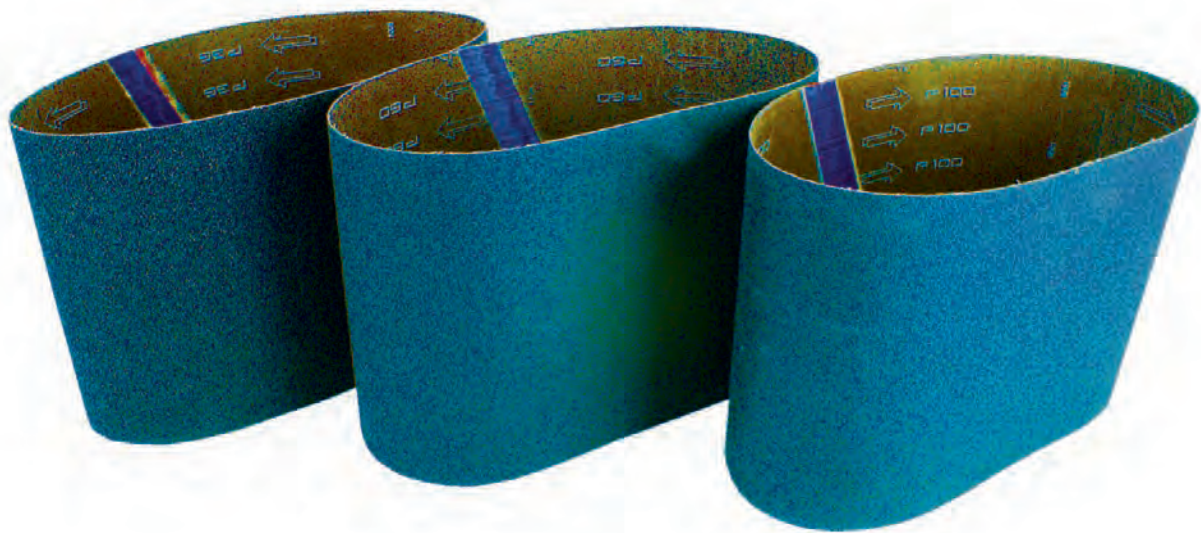

SCHLEIFBÄNDER

SCHLEIFSCHEIBEN

SCHLEIFPAPIER und GITTER

ABRASIVES

SCHLEIFBÄNDER

10A

SCHLEIFBAND - Siliziumcarbid

Abrasive belt - silicon carbide

200x750 mm



Artikel-Nr. article-no.	Material material	Körnung granularity	VE unit	Preis/Stück price/piece
73110 24	Siliziumcarbid	24	10	6,10
73110 36	Siliziumcarbid	36	10	5,98
73110 40	Siliziumcarbid	40	10	5,50
73110 60	Siliziumcarbid	60	10	5,00
73110 80	Siliziumcarbid	80	10	4,84
73110 100	Siliziumcarbid	100	10	4,66
73110 120	Siliziumcarbid	120	10	4,52

Lagerware	Bestellware

SCHLEIFBAND-Zirkonkorund

Abrasive belt - zirconium corundum

200x750 mm



Artikel-Nr. article-no.	Material material	Körnung granularity	VE unit	Preis/Stück price/piece
221022024	Zirkonkorund	24	10	11,10
221022036	Zirkonkorund	36	10	9,74
221022040	Zirkonkorund	40	10	9,12
221022060	Zirkonkorund	60	10	8,06
221022080	Zirkonkorund	80	10	7,54
221022100	Zirkonkorund	100	10	7,14
221022120	Zirkonkorund	120	10	6,98

Lagerware	Bestellware

SCHLEIFBAND-Zirkonkorund

Abrasive belt - zirconium corundum

200x551 mm



Artikel-Nr. article-no.	Material material	Körnung granularity	VE unit	Preis/Stück price/piece
221050024	Zirkonkorund	24	10	10,58
221050036	Zirkonkorund	36	10	9,30
221050040	Zirkonkorund	40	10	8,68
221050060	Zirkonkorund	60	10	7,80
221050080	Zirkonkorund	80	10	7,18
221050100	Zirkonkorund	100	10	6,70
221050120	Zirkonkorund	120	10	6,50

Lagerware	Bestellware

SCHLEIFSCHEIBEN und SCHLEIFGITTER

10B
10C

SCHLEIFSCHEIBE - mit Klett/Loch 8 mm

Abrasive Disc
150 mm



Artikel-Nr. article-no.	Material material	Körnung granularity	VE unit	Preis/Stück price/piece
235031024	Zirkonkorund	24	50	
235031036	Zirkonkorund	36	50	
235031040	Zirkonkorund	40	50	
235031060	Zirkonkorund	60	50	
235031080	Zirkonkorund	80	50	
235031100	Zirkonkorund	100	50	
235031120	Zirkonkorund	120	50	

Lagerware	Bestellware
2,28	
2,12	
1,88	
1,76	
1,76	
1,68	
1,48	

SCHLEIFSCHEIBE - mit Klett/Loch 8 mm

Abrasive Disc
150 mm



Artikel-Nr. article-no.	Material material	Körnung granularity	VE unit	Preis/Stück price/piece
73310 36	Siliciumcarbid	36	50	
73310 40	Siliciumcarbid	40	50	
73310 60	Siliciumcarbid	60	50	
73310 80	Siliciumcarbid	80	50	
73310 100	Siliciumcarbid	100	50	
73310 120	Siliciumcarbid	120	50	
73310 150	Siliciumcarbid	150	50	

Lagerware	Bestellware
1,02	
0,98	
0,98	
0,92	
0,92	
0,92	
0,92	

SCHLEIFSCHEIBE - mit Klett/Loch 22 mm

Abrasive Disc
180 mm



Artikel-Nr. article-no.	Material material	Körnung granularity	VE unit	Preis/Stück price/piece
73340 36	Siliciumcarbid	36	50	
73340 40	Siliciumcarbid	40	50	
73340 60	Siliciumcarbid	60	50	
73340 80	Siliciumcarbid	80	50	
73340 100	Siliciumcarbid	100	50	
73340 120	Siliciumcarbid	120	50	
73340 150	Siliciumcarbid	150	50	

Lagerware	Bestellware
	1,32
	1,24
	1,20
	1,20
	1,20
	1,20
	1,20

SCHLEIFSCHEIBE-Siliciumcarbid doppelseitig

Abrasive Disc - silicon carbide, double sided
400 mm



Artikel-Nr. article-no.	Material material	Körnung granularity	VE unit	Preis/Stück price/piece
441416	Siliciumcarbid doppels.	16	10	
441424	Siliciumcarbid doppels.	24	10	
441440	Siliciumcarbid doppels.	40	10	
441460	Siliciumcarbid doppels.	60	10	
441480	Siliciumcarbid doppels.	80	10	
441410	Siliciumcarbid doppels.	100	10	
441412	Siliciumcarbid doppels.	120	10	

Lagerware	Bestellware
21,00	
14,90	
14,70	
12,88	
12,44	
10,84	
10,38	

SCHLEIFGITTER

Abrasive Disc
400 mm

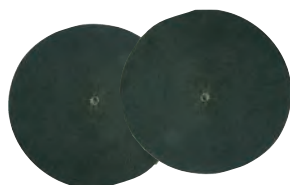

Artikel-Nr. article-no.	Material material	Körnung granularity	VE unit	Preis/Stück price/piece
441206		60	10	
441208		80	10	
441210		100	10	
441212		120	10	
441215		150	10	
441218		180	10	

Lagerware	Bestellware
5,66	
5,66	
5,66	
5,66	
5,66	
5,66	

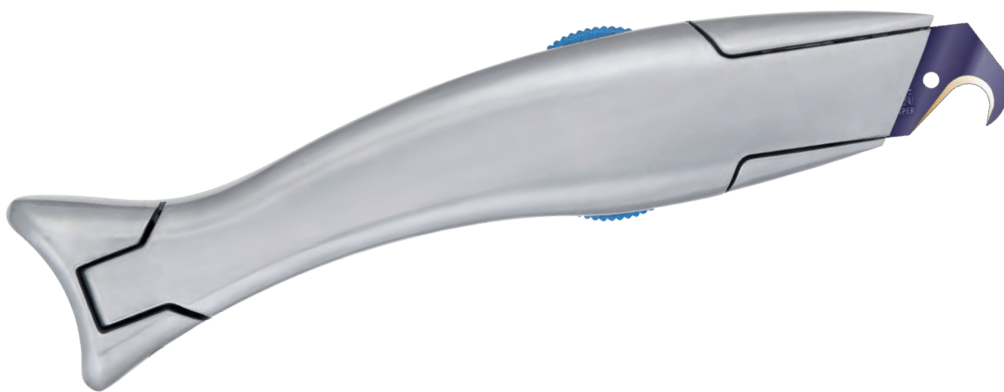

HANDSCHABER und KLINGEN
KLINGEN
MESSER

SCRAPERS
BLADES
KNIVES

SCHABER

BLUE MARLIN Handschaber

Chromstahl mit ergonomisch geformtem Handgriff

Blue Marlin scraper

Chrome steel with ergonomic handle

100 mm Klingenbreite



Artikel-Nr.
article-no.

Material
material

VE
unit

Preis/Stück
price/piece

141570000

10

Lagerware	Bestellware
46,06	

BLUE MARLIN Schaber-Ersatzklingen

Klinge aus gebläutem Stahl - 0,7 mm-Materialstärke
Verpackt in blauer Aluminium Dose

Blue Marlin scraper blades - 0,7 mm material thickness
Blade blued steel in blue aluminium box

Stärke 0,7 mm, Breite 100 mm Klingenbreite
BOX=20 Klingen



Artikel-Nr.
article-no.

Material
material

VE/Box
unit/box

Preis/Box
price/box

361004195

1

Lagerware	Bestellware
82,86	

BLUE MARLIN Drehgriffschaber

Chromstahl mit ergonomisch, bewährtem Drehverschluss,
zur Befestigung der Klinge

Blue Marlin turning handle scraper
Chrome steel with proven turning shutter to fix the blade

100 mm Klingenbreite



Artikel-Nr.
article-no.

Maße
size

VE
unit

Preis/Stück
price/piece

141610000

350 x 110 x 35 mm

10

Lagerware	Bestellware
43,64	

Schaber Ersatzklingen

Klingen f. Abscherschaber

Blister = 10x10 = 100 Klingen

Replacement blades for scrapers

100 mm Klingenbreite

Artikel-Nr.
article-no.

Maße
size

VE/Bl
unit/bl

Preis/Blister
price/blister

127901

10

Lagerware	Bestellware
6,54	

Handschaber ROBUST

Klingen gehärt. Spezialstahl

Hand-scraper ROBUST

100 mm Klingenbreite



Artikel-Nr.
article-no.

Maße
size

VE
unit

Preis/Stück
price/piece

412010

1

Lagerware	Bestellware
133,20	

ERSATZKLINGEN

für 412010

Replacement blade for 412010

100 mm Klingenbreite

Artikel-Nr.
article-no.

Maße
size

VE
unit

Preis/Stück
price/piece

412110

1

Lagerware	Bestellware
23,54	

KLINGEN

TRAPEZKLINGE Professional

Solingen-Qualität
Blister = 10 x 10 = 100 Klingen

Professional straight utility blade

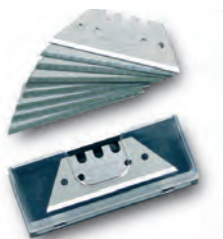

Artikel-Nr.
article-no.

Maße
size

VE/BI
unit/bl

Preis/Blister
price/blister

411000

60 x 18,9 x 0,63

10

3,56

Lagerware	Bestellware
3,56	

TRAPEZKLINGE

Hochleistungsstahl, **titanbeschichtet**
0,65 mm
BOX = 100 Klingen

Straight blade
Hard material coating of titanium

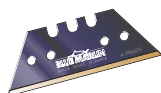

Artikel-Nr.
article-no.

Maße
size

VE/Box
unit/box

Preis/Box
price/box

361004503

1

67,70

Lagerware	Bestellware
67,70	

HAKENKLINGE Professional

Solingen-Qualität
Blister = 10 x 10 = 100 Klingen

Professional hook blade



Artikel-Nr.
article-no.

Maße
size

VE/BI
unit/bl

Preis/Blister
price/blister

411200

51 x 18,9 x 0,63

10

5,96

Lagerware	Bestellware
5,96	

HAKENKLINGE klein

Hochleistungsstahl, **titanbeschichtet**
0,65 mm
BOX = 100 Klingen
Hook blade small
Hard material coating of titanium

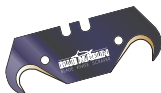

Artikel-Nr.
article-no.

Maße
size

VE/Box
unit/box

Preis/Box
price/box

361004103

1

90,10

Lagerware	Bestellware
90,10	

HAKENKLINGE gross Professional

Solingen-Qualität
Blister = 10 x 10 = 100 Klingen

Professional hook blade big



Artikel-Nr.
article-no.

Maße
size

VE/BI
unit/bl

Preis/Blister
price/blister

411400

55 x 18,9 x 0,63

10

7,32

Lagerware	Bestellware
7,32	

HAKENKLINGE gross

Hochleistungsstahl, **titanbeschichtet**
0,65 mm
BOX = 100 Klingen

Hook blade big
Hard material coating of titanium



Artikel-Nr.
article-no.

Maße
size

VE/Box
unit/box

Preis/Box
price/box

361004105

1

113,58

Lagerware	Bestellware
113,58	

11B

KLINGEN

11B

ABBRECHKLINGE Professional

Solingen-Qualität
Blister = 10x10 = 100 Klingen
18 mm

Snap-off blades



Artikel-Nr.
article-no.

311402

VE/BI
unit/bl

10

Preis/Blister
price/blister

Lagerware	Bestellware
6,50	

ABBRECHKLINGE Professional

Solingen-Qualität
Blister = 10x20 = 200 Klingen
9 mm

Snap-off blades



Artikel-Nr.
article-no.

311302

VE/BI
unit/bl

20

Preis/Blister
price/blister

Lagerware	Bestellware
4,62	

ABBRECHKLINGE Panther

Blister = 10x10 = 100 Klingen
18 mm
Snap-off blades



Artikel-Nr.
article-no.

311405
311405 SB

Blister: 10 Stück 10x10 = 100 Stück
Blister: 10 Stück 20xSB = 200 Stück

VE/BI
unit/bl

10
20

Preis/Blister
price/blister

Lagerware	Bestellware
2,88	
3,22	

ABBRECHKLINGE Panther

Blister = 10x10 = 100 Klingen
9 mm
Snap-off blades



Artikel-Nr.
article-no.

311305
311305 SB

Blister: 10 Stück 10x10 = 100 Stück
Blister: 10 Stück 20xSB = 200 Stück

VE/BI
unit/bl

10
20

Preis/Blister
price/blister

Lagerware	Bestellware
1,32	
2,90	

ABBRECHKLINGEN

Hochleistungsstahl, **titanbeschichtet**
18 mm
9 mm
BOX = 100 Klingen
Snap-off blades
Hard material coating of titanium

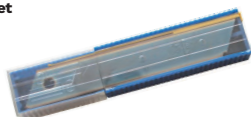

Artikel-Nr.
article-no.

361004808
361004913

Maße
size

18 mm
9 mm

VE/Box
unit/box

1
1

Preis/Box
price/box

Lagerware	Bestellware
105,02	
83,10	

MESSER

11C

BLUE MARLIN Messer neutral

mit Kunststoffköcher, einfaches Wechseln der Klingen für alle Universalklingen

Blue Marlin knife with plastic holder easy exchanging of blades for all types of universal blades



Artikel-Nr. article-no.	Maße size	VE unit	Preis/Stück price/piece				
409601	200x50x40 mm	20	<table border="1"> <thead> <tr> <th>Lagerware</th> <th>Bestellware</th> </tr> </thead> <tbody> <tr> <td>28,50</td> <td></td> </tr> </tbody> </table>	Lagerware	Bestellware	28,50	
Lagerware	Bestellware						
28,50							

BLUE MARLIN Messer Carbon Edition

mit Kunststoffköcher, einfaches Wechseln der Klingen für alle Universalklingen

Blue Marlin knife with plastic holder Carbon edition easy exchanging of blades for all types of universal blades



Artikel-Nr. article-no.	Maße size	VE unit	Preis/Stück price/piece				
409613	200x50x40 mm	20	<table border="1"> <thead> <tr> <th>Lagerware</th> <th>Bestellware</th> </tr> </thead> <tbody> <tr> <td>32,78</td> <td></td> </tr> </tbody> </table>	Lagerware	Bestellware	32,78	
Lagerware	Bestellware						
32,78							

BLUE MARLIN Abbrechklingenmesser

mit Kunststoffköcher, für Abbrechklingen 18 mm

Blue Marlin knife with plastic holder for segmented blades 18 mm incl. holster

18 mm



Artikel-Nr. article-no.	Maße size	VE unit	Preis/Stück price/piece				
341690000		20	<table border="1"> <thead> <tr> <th>Lagerware</th> <th>Bestellware</th> </tr> </thead> <tbody> <tr> <td>21,28</td> <td></td> </tr> </tbody> </table>	Lagerware	Bestellware	21,28	
Lagerware	Bestellware						
21,28							

CUTTER

11C

TECHNO Cutter Professional

Gehäuse aus rostfreiem Material

9 mm



Artikel-Nr. article-no.	Material material	VE unit	Preis/Stück price/piece				
314000	9 mm	12	<table border="1"> <thead> <tr> <th>Lagerware</th> <th>Bestellware</th> </tr> </thead> <tbody> <tr> <td>4,72</td> <td></td> </tr> </tbody> </table>	Lagerware	Bestellware	4,72	
Lagerware	Bestellware						
4,72							

PANTHER red line, Metallcutter

2 Komponenten-Griff

9 mm



Artikel-Nr. article-no.	Material material	VE unit	Preis/Stück price/piece				
314201	9 mm	12	<table border="1"> <thead> <tr> <th>Lagerware</th> <th>Bestellware</th> </tr> </thead> <tbody> <tr> <td>4,80</td> <td></td> </tr> </tbody> </table>	Lagerware	Bestellware	4,80	
Lagerware	Bestellware						
4,80							

PANTHER red line, Cutter, Color

Kunststoffgehäuse
Karton sortiert in den Farben:
rot, blau, grün

18 mm



Artikel-Nr. article-no.	Material material	VE unit	Preis/Stück price/piece				
314208	18 mm	24	<table border="1"> <thead> <tr> <th>Lagerware</th> <th>Bestellware</th> </tr> </thead> <tbody> <tr> <td>5,84</td> <td></td> </tr> </tbody> </table>	Lagerware	Bestellware	5,84	
Lagerware	Bestellware						
5,84							

TECHNO-Cutter 18mm L-650

Schlagfestes Kunststoffgehäuse

18 mm



Artikel-Nr. article-no.	Material material	VE unit	Preis/Stück price/piece				
314002	18 mm	12	<table border="1"> <thead> <tr> <th>Lagerware</th> <th>Bestellware</th> </tr> </thead> <tbody> <tr> <td>9,28</td> <td></td> </tr> </tbody> </table>	Lagerware	Bestellware	9,28	
Lagerware	Bestellware						
9,28							

OLFA Cutter OF 18mm

Schlagfestes Kunststoffgehäuse mit Teppichrückvorrichtung

18 mm



Artikel-Nr. article-no.	Material material	VE unit	Preis/Stück price/piece				
OLFA CUTTER	18 mm	6	<table border="1"> <thead> <tr> <th>Lagerware</th> <th>Bestellware</th> </tr> </thead> <tbody> <tr> <td>20,56</td> <td></td> </tr> </tbody> </table>	Lagerware	Bestellware	20,56	
Lagerware	Bestellware						
20,56							

VIERTELMONDMESSER

mit japanischem Spezialstahl, inkl. Schweissnahtschlitten+Etui

Quarter-moon knife with pouch



Artikel-Nr. article-no.	Material material	VE/SET unit/set	Preis/SET price/set				
644100000		1	<table border="1"> <thead> <tr> <th>Lagerware</th> <th>Bestellware</th> </tr> </thead> <tbody> <tr> <td>52,62</td> <td></td> </tr> </tbody> </table>	Lagerware	Bestellware	52,62	
Lagerware	Bestellware						
52,62							

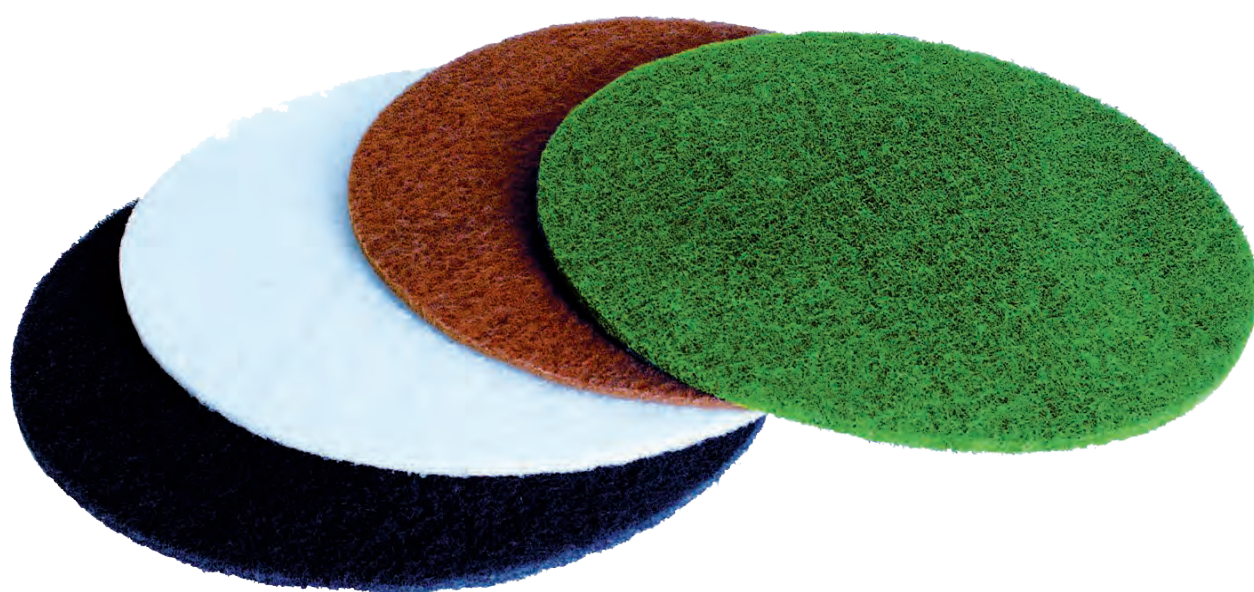

**REINIGUNGSPADS
PINSEL**

**CLEANING PADS
BRUSHES**

REINIGUNGSPADS

11D

SUPER-PAD

410x20 mm

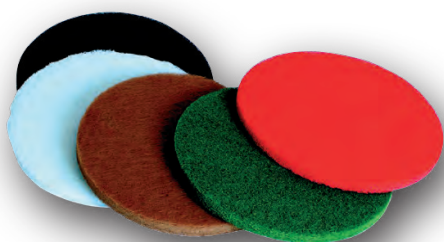

Artikel-Nr. article-no.	Beschreibung description	Farbe colour	VE unit	Preis/Stück price/piece
441240	zum Polieren, Hochglanz und Pflege	weiß/white	5	10,10
441235	zur Pflege für Kunststoff und Holz, Ölen	beige/beige	5	9,68
441230	Unterhaltsreinigung, leichte Verschmutzung	rot/red	5	9,68
441225	zur Pflege für Kunststoff und Steinböden	grün/green	5	9,68
441220	für Grundreinigung, sehr starker Abrieb	schwarz/black	5	9,68

NORMAL-PAD

410x10 mm

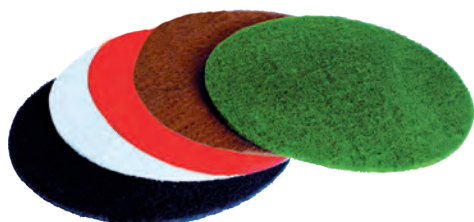

Artikel-Nr. article-no.	Beschreibung description	Farbe colour	VE unit	Preis/Stück price/piece
137100000	zum Polieren, Hochglanz und Pflege	weiß/white	10	4,34
137100200	zur Pflege für Kunststoff und Holz, Ölen	beige/beige	10	4,34
137100400	Unterhaltsreinigung, leichte Verschmutzung	rot/red	10	4,34
137100600	zur Pflege für Kunststoff und Steinböden	grün/green	10	4,34
137100800	für Grundreinigung, sehr starker Abrieb	schwarz/black	10	4,34

PINSELN

**LASUR PINSEL STÄRKE 9
mit Holzgriff**



Artikel-Nr. article-no.	Material material	Maß size	VE unit	Preis/Stück price/piece
F8934130	Stärke 9	30 mm	12	
F8934140	Stärke 9	40 mm	12	3,56
F8934150	Stärke 9	50 mm	12	4,66
F8934160	Stärke 9	60 mm	12	5,96

Lagerware	Bestellware
	7,82

**MALER-LACKIER-PINSEL
rostfrei mit Holzgriff**



Artikel-Nr. article-no.	Material material	Maß size	VE unit	Preis/Stück price/piece
F8938730		30 mm	12	
F8938740		40 mm	12	3,38
F8938750		50 mm	12	4,10
F8938760		60 mm	12	5,44

Lagerware	Bestellware
	6,36

**FLACHPINSEL GELB
mit Kunststoffgriff**



Artikel-Nr. article-no.	Material material	Maß size	VE unit	Preis/Stück price/piece
850150		50 mm	12	2,36

Lagerware	Bestellware



**SPACHTELN
ZAHNSPACHTELN
ZAHNLEISTEN
MUTTERSACHTELN**

**SCRAPERS
ADHESIVE SPREADERS
NOTCHED BLADES
MASTER PUTTY KNIVES**

SPACHTELN

MALERSPACHTEL mit Holzgriff PAINTER'S PUTTY KNIFE



Artikel-Nr.
article-no.

Material
material

Maß
size

VE
unit

Preis/Stück
price/piece

100484
100486
100488
100490

40 mm
60 mm
80 mm
100 mm

12
12
12
12

Lagerware	Bestellware
3,78	
4,44	
6,00	
7,28	

STUKKATEURSPACHTEL rostfrei mit Holzgriff STUCCO PUTTY KNIFE



Artikel-Nr.
article-no.

Material
material

Maß
size

VE
unit

Preis/Stück
price/piece

109606
109608
109610
109612

60 mm
80 mm
100 mm
120 mm

10
10
10
10

Lagerware	Bestellware
6,70	
7,10	
7,72	
	8,52

STUKKATEURSPACHTEL rostfrei mit Kunststoffgriff- Softgriff STUCCO PUTTY KNIFE



Artikel-Nr.
article-no.

Material
material

Maß
size

VE
unit

Preis/Stück
price/piece

111006
111008
111010
111012

60 mm
80 mm
100 mm
120 mm

10
10
10
10

Lagerware	Bestellware
8,14	
8,76	
9,34	
10,18	

GLÄTTEKELLE rostfrei mit Edelstahlblatt SMOOTHING TROWEL



Artikel-Nr.
article-no.

Material
material

Maß
size

VE
unit

Preis/Stück
price/piece

107150

280x130x7 mm

10

Lagerware	Bestellware
14,82	

FLÄCHENSPACHTEL - glatt mit Holzgriff-elastische Klinge SURFACE SPATULA



Artikel-Nr.
article-no.

Material
material

Maß
size

VE
unit

Preis/Stück
price/piece

101720
101730

200 mm
300 mm

6
6

Lagerware	Bestellware
3,54	
4,52	

FLÄCHENSPACHTEL rostfrei, elastische Klinge SURFACE SPATULA



Artikel-Nr.
article-no.

Material
material

Maß
size

VE
unit

Preis/Stück
price/piece

101925
101940

250 mm
400 mm

20
10

Lagerware	Bestellware
9,14	
11,74	

JAPANSPACHTEL-SET 4 teilig JAPANESE PUTTY KNIFE-SET



Artikel-Nr.
article-no.

Material
material

Maß
size

VE
unit

Preis/Stück
price/piece

101000

50/80/105/120 mm

10

Lagerware	Bestellware
4,94	

PROFI-ZAHNSPACHTELN

PROFIZAHNSPACHTEL 180 mm

Adhesive spreader professional



Artikel-Nr. article-no.	Zahnung	Einsatz für application for	Maß size	VE unit	Preis/Stück price/piece
400019	A1	PVC, Design, CV-Beläge	180 mm	6	4,38
400020	A2	PVC, Design, Lino, Kautschukbelag	180 mm	6	4,38
400022	A3	für Klebe und Spachtelmassen	180 mm	6	4,38
400018	B1	Textile Bodenbeläge, Linoleum	180 mm	6	4,38
400017	B2	Nadelvlies mit groben Rücken	180 mm	6	4,38
400021	B3	Massivparkett	180 mm	6	4,38
400024	B4	für Klebstoffe	180 mm	6	4,38
400048	B11	Parkett, Dielen	180 mm	6	4,38
400056	B15	Holzplaster, Massivdielen	180 mm	6	4,38
400025	C1	für Klebstoffe	180 mm	6	4,38

Lagerware	Bestellware
4,38	
4,38	
4,38	
4,38	
4,38	
4,38	
4,38	
4,38	
4,38	
4,38	4,38

11F

PROFIZAHNSPACHTEL 280 mm

Adhesive spreader professional



Artikel-Nr. article-no.	Zahnung	Einsatz für application for	Maß size	VE unit	Preis/Stück price/piece
400029	A1	PVC, Design, CV-Beläge	280 mm	6	6,02
400030	A2	PVC, Design, Lino, Kautschukbelag	280 mm	6	6,02
400038	A3	für Klebe und Spachtelmassen	280 mm	6	6,02
400028	B1	Textile Bodenbeläge, Linoleum	280 mm	6	6,02
400037	B2	Nadelvlies mit groben Rücken	280 mm	6	6,02
400031	B3	Massivparkett	280 mm	6	6,02
400032	B4	für Klebstoffe	280 mm	6	6,02
400084	B12	für Tafel- und Mehrschichtparkett	280 mm	6	6,02
400033	C1	für Klebstoffe	280 mm	6	6,02

Lagerware	Bestellware
6,02	6,02
6,02	6,02

A Feinzahnung

Bezeichnung:

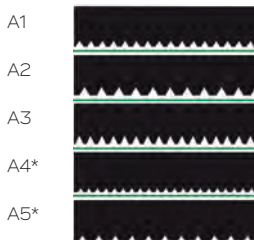

B Grob Zahnung

Bezeichnung:

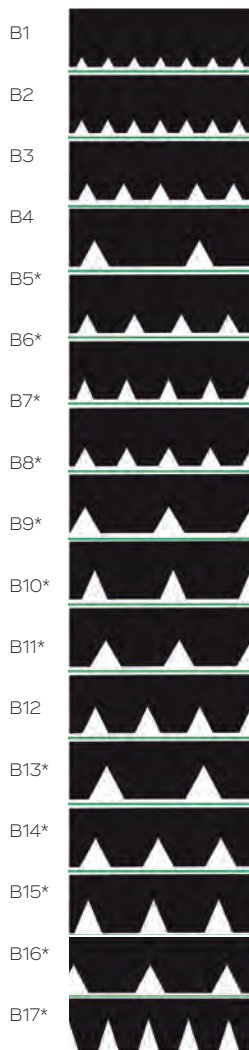

C Grob Zahnung

Bezeichnung:

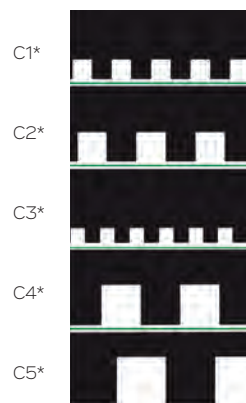

Spezialzahnung

Bezeichnung:

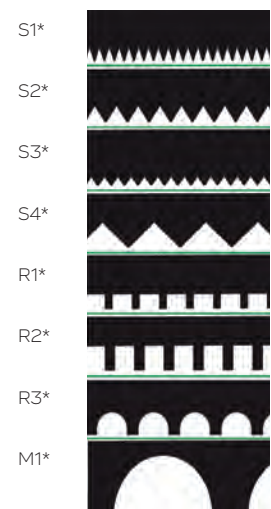

nur 180 mm
only 1800 mm

* BESTELLWARE / order article

MUTTERSPACHTELN

11F

MUTTERSPACHTEL
inklusive auswechselbarer Zahnleiste B2 (Seite 179)
180 mm

Adhesive spreader professional holder

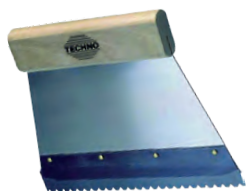

Artikel-Nr. article-no.	Beschreibung description	Maß size	VE unit	Preis/Stück price/piece				
400118		180 mm	6	<table border="1"> <thead> <tr> <th>Lagerware</th> <th>Bestellware</th> </tr> </thead> <tbody> <tr> <td>7,92</td> <td></td> </tr> </tbody> </table>	Lagerware	Bestellware	7,92	
Lagerware	Bestellware							
7,92								

MUTTERSPACHTEL
inklusive auswechselbarer Zahnleiste B2 (Seite 179)
180 mm

Adhesive spreader professional holder



Artikel-Nr. article-no.	Beschreibung description	Maß size	VE unit	Preis/Stück price/piece				
243451800	antihafbeschichtet - Teflon	180 mm	4	<table border="1"> <thead> <tr> <th>Lagerware</th> <th>Bestellware</th> </tr> </thead> <tbody> <tr> <td>71,04</td> <td></td> </tr> </tbody> </table>	Lagerware	Bestellware	71,04	
Lagerware	Bestellware							
71,04								

MUTTERSPACHTEL
inklusive auswechselbarer Zahnleiste B2 (Seite 179)
280 mm

Adhesive spreader professional holder

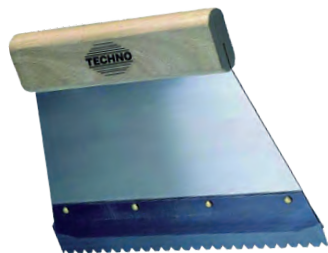

Artikel-Nr. article-no.	Beschreibung description	Maß size	VE unit	Preis/Stück price/piece				
400128		280 mm	6	<table border="1"> <thead> <tr> <th>Lagerware</th> <th>Bestellware</th> </tr> </thead> <tbody> <tr> <td>11,58</td> <td></td> </tr> </tbody> </table>	Lagerware	Bestellware	11,58	
Lagerware	Bestellware							
11,58								

MUTTERSPACHTEL
inklusive auswechselbarer Zahnleiste B2 (Seite 179)
280 mm

Adhesive spreader professional holder



Artikel-Nr. article-no.	Beschreibung description	Maß size	VE unit	Preis/Stück price/piece				
243452800	antihafbeschichtet - Teflon	280 mm	4	<table border="1"> <thead> <tr> <th>Lagerware</th> <th>Bestellware</th> </tr> </thead> <tbody> <tr> <td>82,86</td> <td></td> </tr> </tbody> </table>	Lagerware	Bestellware	82,86	
Lagerware	Bestellware							
82,86								

ZAHNLEISTEN

ZAHNLEISTEN für Mutterspachtel

180 mm (Seite 178)

Blister = 10 Klingen

Adhesive spreader



Artikel-Nr. article-no.	Zahnung	Beschreibung description	Maß size	VE/Blister unit/blister	Preis/Blister price/blister
400211	A1		180 mm	1	14,24
400212	A2		180 mm	1	14,14
400221	B1		180 mm	1	15,26
400222	B2		180 mm	1	13,18
400223	B3		180 mm	1	
400225	B5		180 mm	1	
400248	B11		180 mm	1	13,18
400231	C1		180 mm	1	8,86
400232	C2		180 mm	1	9,12
400233	C3		180 mm	1	13,18

Lagerware	Bestellware
14,24	
14,14	
15,26	
13,18	
	13,18
	13,18
15,26	
	8,86
	9,12
	13,18

11F

ZAHNLEISTE für Mutterspachtel

280 mm (Seite 178)

Blister = 10 Klingen

Adhesive spreader



Artikel-Nr. article-no.	Zahnung	Beschreibung description	Maß size	VE/Blister unit/blister	Preis/Blister price/blister
400311	A1		280 mm	1	15,38
400312	A2		280 mm	1	15,26
400313	A3		280 mm	1	
400315	A5		280 mm	1	16,76
400321	B1		280 mm	1	17,14
400322	B2		280 mm	1	15,98
400323	B3		280 mm	1	16,26
400330	B11		280 mm	1	17,14
400331	C1		280 mm	1	16,26
400332	C2		280 mm	1	

Lagerware	Bestellware
15,38	
15,26	
	16,76
	17,14
15,98	
16,26	
17,14	
16,26	
	14,24
	19,30

A Feinzahnung

B Grob Zahnung

C Grob Zahnung

Spezial Zahnung

Bezeichnung:

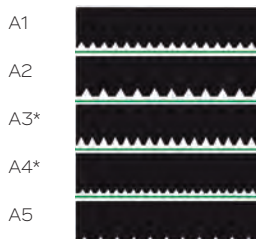

Bezeichnung:

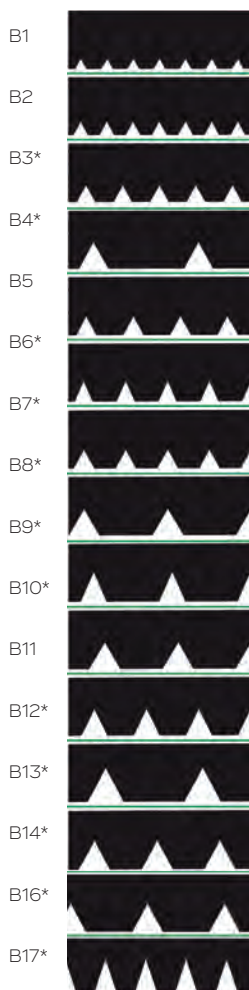

Bezeichnung:

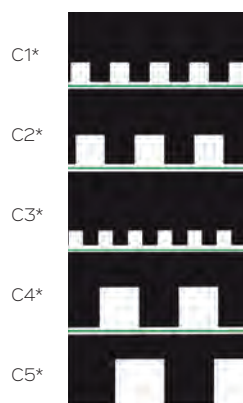

Bezeichnung:

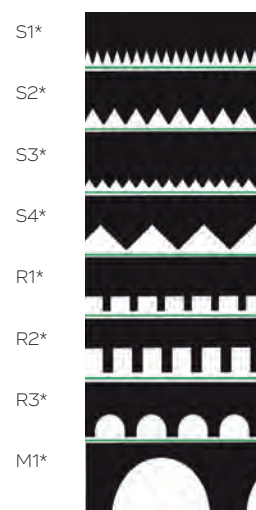

* BESTELLWARE / order article



**ROLLMASSBAND
DIVERSE WERKZEUGE**

**POCKET STEEL TAPE
VARIOUS TOOLS**

ROLLMETER

11G
11H

ROLLMASSBAND knickstabiles, lackiertes Stahlband

Pocket steel tape



Artikel-Nr. article-no.	Maß size	VE unit	Preis/Stück price/piece
140203	3 m	36	4,34
140205	5 m	24	6,80
140208	8 m	18	10,54

Lagerware	Bestellware
4,34	
6,80	
10,54	

DIVERSE WERKZEUGE

FEINSTAUBMASKE P1 Schutz bis 4-fachen MAK-Wert

Filtering mask P1



Artikel-Nr. article-no.	VE unit	Preis/Stück price/piece
160800	10	1,98

Lagerware	Bestellware
1,98	

FEINSTAUBMASKE P2S Schutz bis 10-fachen MAK-Wert

Filtering mask P2S



Artikel-Nr. article-no.	VE unit	Preis/Stück price/piece
160801	10	3,26

Lagerware	Bestellware
3,26	

SCHLAGSCHNURFÄRBER 30 Meter

Schnurschutz-Hülse / Metallkurbel
Chalk line reel



Artikel-Nr. article-no.	VE unit	Preis/Stück price/piece
138600	3	17,50

Lagerware	Bestellware
17,50	

FARBPULVER SCHLAGSCHNURFÄRBER

für/for Artikel 138600
Chalk powder



Artikel-Nr. article-no.	Material material	Gewicht weight	VE unit	Preis/Stück price/piece
138351	rot	113 g	6	4,48
138352	blau	113 g	6	4,48

Lagerware	Bestellware
4,48	
4,48	

PROFI-SKELETTPISTOLE

geeignet für 320 ml Standard
mit Fugenfux
Caulking gun / Skeleton 320 ml



Artikel-Nr. article-no.	VE unit	Preis/Stück price/piece
116100	12	26,64

Lagerware	Bestellware
26,64	

DIVERSE WERKZEUGE

KLEBSPRITZE PROFESSIONAL Nadeln in 3 verschiedenen Stärken

Glue syringe professional

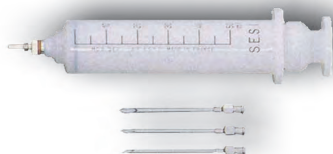

Artikel-Nr.
article-no.

319205

VE
unit

1

Preis/Stück
price/piece

Lagerware	Bestellware
74,56	

11H

ALUMINIUM-REISSKLAUE

zum Entfernen verklebter Bodenbläge

Aluminium carpet-removing claw



Artikel-Nr.
article-no.

418700

VE
unit

1

Preis/Stück
price/piece

Lagerware	Bestellware
59,18	

PARKETTZUGEISEN PROFESSIONAL

Ambosse mit Schlagschutzkappe

Heavy-duty pulling iron



Artikel-Nr.
article-no.

418843

VE
unit

1

Preis/Stück
price/piece

Lagerware	Bestellware
56,46	

TASCHEN-SÄGEBOGEN PUK

Ambosse mit Schlagschutzkappe

Sägeblatt = 147 mm

Pocket utility-saw PUK



Artikel-Nr.
article-no.

185300

VE
unit

1

Preis/Stück
price/piece

Lagerware	Bestellware
18,94	

KUPFERLEITBAND

selbstklebend

Copper contactible ribbon, self adhesive



Artikel-Nr.
article-no.

441502

Maß
size

Blister=3 × 20 m Rolle

VE/Blister
unit/blister

20

Preis/Blister
price/blister

Lagerware	Bestellware
36,14	

DIVERSE WERKZEUG

11H

DIY VERLEGESET 22-teilig
Zugeisen, Schlagklotz, Keile, usw.....
 DIY-Installation kit



Artikel-Nr.
 article-no.

437140

VE/Set
 unit/set

20

Preis/Set
 price/set

Lagerware	Bestellware
17,44	

VERLEGEKEILE SET 20-teilig
 Installation wedges



Artikel-Nr.
 article-no.

437120

VE/Blister
 unit/blister

20

Preis/Blister
 price/blister

Lagerware	Bestellware
4,92	

HEISSKLEBPISTOLE GETRA 325

für dm=18 mm Sticks
 Temperatur verstellbar
 600 Watt
 HOT GLUE GUN



Artikel-Nr.
 article-no.

GETRA 325

VE
 unit

1

Preis/Stück
 price/piece

Lagerware	Bestellware
449,36	

HEISSSCHMELZKLEBER für GETRA 325

dm=18 mm
 HOT GLUE



Artikel-Nr.
 article-no.

A30158

Maß
 size

18 × 300 mm

Gewicht
 size

10 kg

VE
 unit

1

Preis/Karton
 price

Lagerware	Bestellware
217,04	



**MÜLLSÄCKE
REINIGUNG und PFLEGE**

**WASTE BAGS
CLEANING and CARE**

MÜLLSÄCKE

PE-GEWERBEMÜLLSACK

110 l - 40 m - 1 Rolle=10 Stück
PE WASTE BAG
1 roll = 10 pieces



Artikel-Nr. article-no.	Maß size	VE/Rolle unit/roll	Preis/Rolle price/roll
MS 110	71×110 cm	20	4,64

PE-GEWERBEMÜLLSACK

110 l - 70 m - 1 Rolle=10 Stück
PE WASTE BAG
1 roll = 10 pieces



Artikel-Nr. article-no.	Maß size	VE/Rolle unit/roll	Preis/Rolle price/roll
MS 115	70×110 cm	10	7,28

PE-GEWERBEMÜLLSACK

200 l - 60 m - 1 Rolle=10 Stück
PE WASTE BAG
1 roll = 10 pieces



Artikel-Nr. article-no.	Maß size	VE/Rolle unit/roll	Preis/Rolle price/roll
MS 200	80×120 cm	10	7,28

PE-BAUSCHUTTSACK

45 l - 160 m - 1 Rolle=10 Stück
PE RUBBLE SACK
1 roll = 10 pieces



Artikel-Nr. article-no.	Maß size	VE/Rolle unit/roll	Preis/Rolle price/roll
MS BAU	45×90 cm	20	9,82

SACK-BUTLER für jede Größe

SACK-BUTLER for each size



Artikel-Nr. article-no.	VE unit	Preis/Stück price/piece
18888 00	1	27,20

REINIGUNG und PFLEGE

REINIGUNGSTÜCHER

zur Entfernung von Kleberesten

Faserverstärkte, speziell imprägnierte Tücher mit Zitrusduft
CLEANING TISSUES



Artikel-Nr. article-no.	Beschreibung discription	VE unit	Preis/Kübel price/piece
RT5960	150 Stück	1	72,84



**BOLTA
HARTSCHAUMSOCKELLEISTE**

**BOLTA
HARD FOAM SKIRTING BOARD**

BOLTA KUBISCHE HART-SCHAUM SOCKELLEISTE - stanzbar

12A

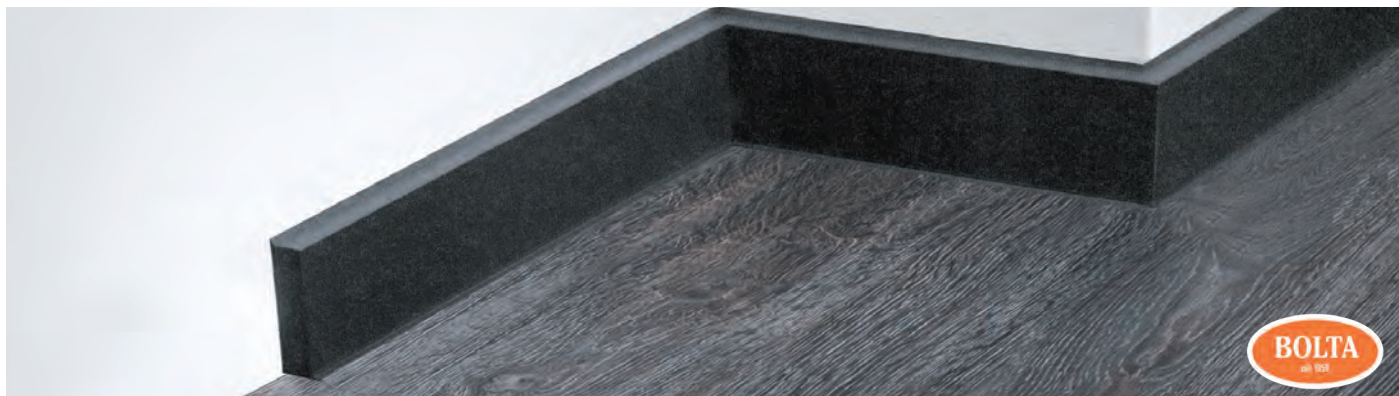

Q12 kubische Hartschaumsockelleiste 60 mm mit durchgefärbter Deck- und Bodenlippe

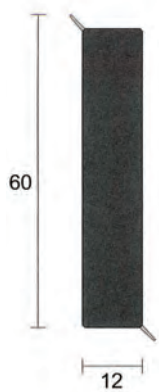

**FARBTABELLE
Colour Card**



HARTSCHAUMSOCKELLEISTE 60 mm

Hard foam skirting board
60x12 mm

- PVC Hartschaumsockelleiste in 60 mm Bauhöhe
- feuchtigkeitsunempfindlich und formstabil
- **genarbte** Oberfläche

Artikel-Nr. article-no.	Farbe colour	VE unit
10650Q 101	weiß	20
10650Q 107	grau	20
10650Q 1236	hellgrau	20
10650Q 7043	basalt	20

Preis/Stange price/piece	
250 cm Lagerware	250 cm Bestellware
	15,70
	15,70
	15,70
	15,70

HARTSCHAUMSOCKELLEISTE 60 mm

Hard foam skirting board
60x12 mm

- PVC Hartschaumsockelleiste in 60 mm Bauhöhe
- feuchtigkeitsunempfindlich und formstabil
- **glatte** Oberfläche

Artikel-Nr. article-no.	Farbe colour	VE unit
10655Q 101	weiß	20
10655Q 107	grau	20
10655Q 1236	hellgrau	20
10655Q 7043	basalt	20

Preis/Stange price/piece	
250 cm Lagerware	250 cm Bestellware
	15,70
	15,70
	15,70
	15,70

HARTSCHAUMSOCKELLEISTE 60 mm

Hard foam skirting board
60x12 mm

- PVC Hartschaumsockelleiste in 60 mm Bauhöhe
- feuchtigkeitsunempfindlich und formstabil
- **gebürstete** Oberfläche

Artikel-Nr. article-no.	Farbe colour	VE unit
10645Q 101	weiß	20
10645Q 107	grau	20
10645Q 1236	hellgrau	20
10645Q 7043	basalt	20

Preis/Stange price/piece	
250 cm Lagerware	250 cm Bestellware
	15,70
	15,70
	15,70
	15,70

Verlegehinweis



Montagekleber



BOLTA-Stanze



Nägel

BESTELLWARE = ab 50 lfm / order article = up to 50 lfm
Lieferzeit ca. 3 Wochen / delivery time 3 weeks

BOLTA HART-SCHAUM SOCKELLEISTE - stanzbar

12A



Hart-Schaum-Sockelleiste 60 mm mit durchgefärbter Deck- und Bodenlippe - 250 cm

HARTSCHAUMSOCKELLEISTE 60 mm

Hard foam skirting board

60x12,8 mm

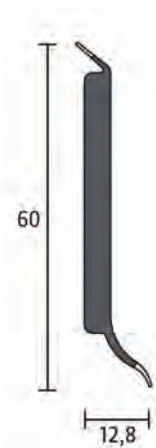

Artikel-Nr. article-no.	Farbe colour	VE unit	Preis/Stange price/piece	
			250 cm Lagerware	250 cm Bestellware
25560 101	weiß	40	10,30	
25560 107	grau	40	10,30	
25560 272	hellbeige	40		10,30
25560 1168	eisweiß	40	10,30	
25560 1236	hellgrau	40	10,30	
25560 1594	schwarz	40	10,30	
25560 8538	eiche	40		10,30
25560 8619	buche select	40		10,30
25560 8628	wildkirsche	40		10,30
25560 8661	buche	40		10,30
25560 8662	ahorn	40		10,30
25560 8695	wenge	40		10,30
25560 8702	nussbaum dunkel	40		10,30
25560 8703	buche rustic	40		10,30
25560 8740	silber	40		10,30
25560 8774	perlgrau	40		10,30
25560 8785	buche tender	40		10,30
25560 8788	rauch eiche	40		10,30

FARBTABELLE Colour Card

101 weiß white	107 grau grey	272 hellbeige light beige	1168 eisweiß ice white	1236 hellgrau light grey	1594 schwarz black	8538 eiche oak
8619 buche select beech select	8628 wildkirsche wild cherry	8661 buche beech	8662 ahorn maple	8695 wenge wenge	8702 nussbaum dkl. walnut tree dark	8703 buche rustic beech rustic
8740 silber silver	8774 perlgrau pearl grey	8785 buche tender beech tender	8788 rauch eiche smoke oak			

Verlegehinweis



Montagekleber



BOLTA-Stanze



Klebeband

BESTELLWARE = ab 100 lfm / order article = up to 100 lfm
Lieferzeit ca. 3 Wochen / delivery time 3 weeks

BOLTA HARTSCHAUMSOCKELLEISTE

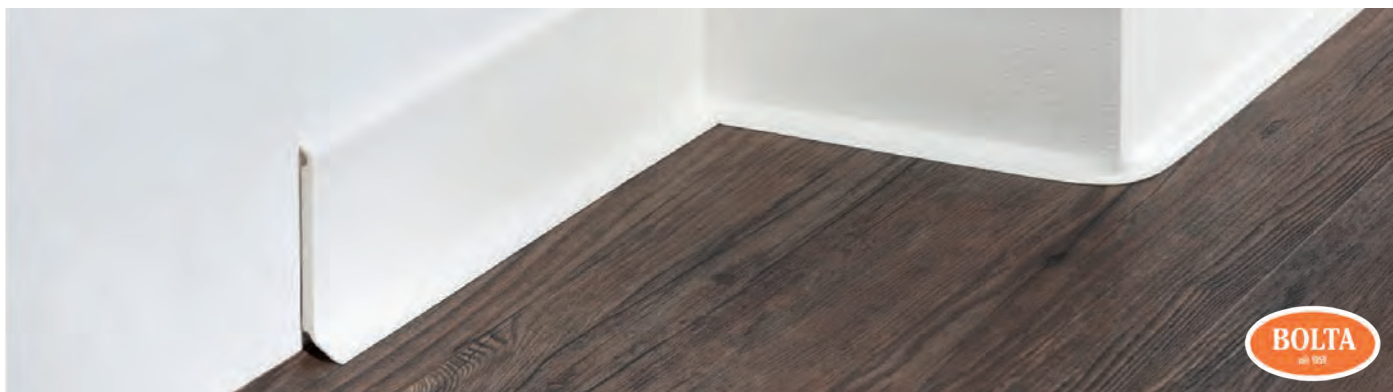

Hartschaumsockelleiste 80 mm mit durchgefärbter Weichlippe am Boden

- + PVC Hartschaumsockelleiste in 80 mm Bauhöhe
- + feuchtigkeitsunempfindlich
- + flexible **durchgefärbte** Weichlippe am Bodenanschluss

HARTSCHAUMSOCKELLEISTE 80 mm

Hard foam skirting board
80x15 mm

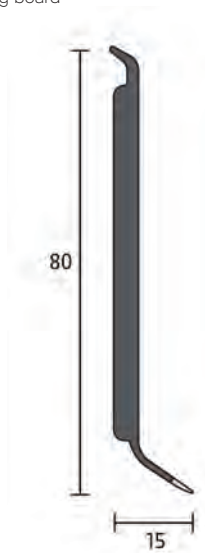

Artikel-Nr. article-no.	Farbe colour	VE unit
10575 101	weiß	25
10575 107	grau	25
10574 1236	hellgrau	25
10574 1594	schwarz	25

Preis/Stange price/piece	
400 cm	400 cm
Lagerware	Bestellware
	25,42
	25,42
	25,42
	25,42

FARBTABELLE Colour Card

0101 weiß white	0107 grau grey	1236 hellgrau light grey	1594 schwarz black

Verlegehinweis



Montagekleber



BOLTA-Stanze



Klebeband

KERBSTANZE für BOLTA Leisten

BOLTA skirting board punch



Artikel-Nr. article-no.		VE unit
B KERBSTANZE	für 10560/25560	1
AUFRÜSTSATZ	für 10645-10655, 25669	1

Preis/Stück price/piece	
Lagerware	Bestellware
	459,80
	*

BESTELLWARE = ab 100 lfm / order article = up to 100 lfm
Lieferzeit ca. 3 Wochen / delivery time 3 weeks

*** Preis auf Anfrage / price on request**



**BOLTA
HARTSCHAUMSOCKELLEISTE
DESIGN**

**BOLTA
HARD FOAM SKIRTING BOARD
DESIGN**

BOLTA HARTSCHAUMSOCKELLEISTE

12A



Hartschaumsockelleiste 60 mm mit transparenter Deck- und Bodenlippe

HARTSCHAUMSOCKELLEISTE 60 mm

Hard foam skirting board
60x12,8 mm

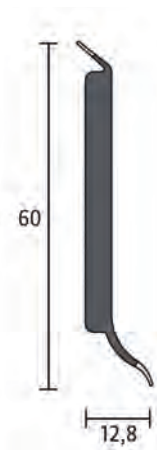

Artikel-Nr. article-no.	Farbe colour	VE unit
25560 8735	eiche rustikal	40
25560 8743	schoko, wenge	40
25560 8747	paduk	40
25560 8748	kastanie	40
25560 8749	meereiche	40
25560 8777	bomanga	40
25560 8778	tanne antik	40
25560 8806	sitka fichte	40
25560 8807	landhaus	40
25560 9101	weiß	40

Preis/Stange price/piece	
250 cm Lagerware	250 cm Bestellware
10,30	
10,30	10,30
10,30	
10,30	10,30
10,30	10,30
10,30	10,30
10,30	

FARBTABELLE Colour Card

8735 eiche rustikal oak rustic	8743 schoko choco	8747 paduk paduk	8748 kastanie chestnut	8749 meereiche sea oak
8777 bomanga bomanga	8778 tanne antik fir antique	8806 sitka fichte sitka spruce	8807 landhaus landhouse	9101 weiß white

Verlegehinweis



Montagekleber



BOLTA-Stanze



Klebeband

BESTELLWARE = ab 100 lfm / order article = up to 100 lfm
Lieferzeit ca. 3 Wochen / delivery time 3 weeks

BOLTA HARTSCHAUMSOCKELLEISTE für Designbeläge



12B

Hartschaumsockelleiste 58 mm mit transparenter Weichlippe am Boden - 250 cm

- + PVC Hartschaumplankenprofil in 58 mm Bauhöhe
- + feuchtigkeitsunempfindlich und formstabil
- + zum Einkleben von Bodenbelagsstreifen
- + Schattenfuge oben, **transparente** Weichlippe am Boden

HARTSCHAUMSOCKELLEISTE

Hard foam skirting board
58x11,8 mm

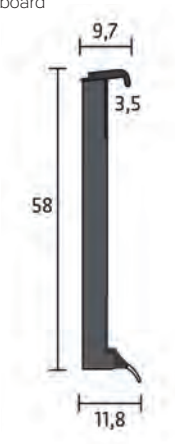

Artikel-Nr. article-no.	Farbe colour	VE unit
25669 101	weiß	40
25669 107	grau	40
25669 272	beige	40
25669 865	silber	40
25669 880	champagner	40
25669 899	bronze	40
25669 1594	schwarz	40
25669 5309	mocca	40

Preis/Stange price/piece	
250 cm	250 cm
Lagerware	Bestellware
12,50	
	12,50
	12,50
12,50	
	12,50
	12,50
	12,50

FARBTABELLE Colour Card

0101 weiß white	0107 grau grey	0272 beige beige	0865 silber silver
0880 champagner champagne	0899 bronze bronze	1594 schwarz black	5309 mocca mocca

Verlegehinweis



BESTELLWARE = ab 100 lfm / order article = up to 100 lfm
Lieferzeit ca. 3 Wochen / delivery time 3 weeks



**BOLTA
TEPPICHEINFASSPROFIL**

**BOLTA
CARPET SKIRTING BOARDS**

BOLTA TEPPICHEINFASSPROFIL

12C



Teppichsockelleiste aus Hart-PVC in 55 mm Bauhöhe mit weichem Dach

+ Einklebebereich ist bereits selbstklebend ausgestattet

Teppicheinfassleiste 9 mm

Carpet skirting board 9 mm
55x9mm

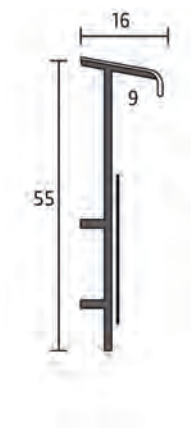

Artikel-Nr. article-no.	Farbe colour	VE unit
25482 101	weiß	40
25482 865	silber	40

Preis/Stange price/piece	
250 cm	250 cm
Lagerware	Bestellware
5,64	5,64

FARBTABELLE Colour Card



0101 weiß white	0865 silber silver
-----------------------	--------------------------

Teppicheinfassleiste 6 mm

Carpet skirting board 6 mm
55x6 mm

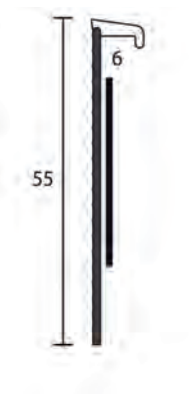

Artikel-Nr. article-no.	Farbe colour	VE unit
10387 30	eiche	25
10387 101	weiß	25
10387 107	grau	25
10387 865	silber	25
10387 8542	buche	25
10387 9002		25

Preis/Stange price/piece	
400 cm	400 cm
Lagerware	Bestellware
7,70	7,70
7,70	7,70
	7,70
	7,70
	7,70

FARBTABELLE Colour Card



0030 Eiche oak	0101 weiß white	0107 grau grey	0865 silber silver	8542 Buche beech	9002 cremeweiß cream white
----------------------	-----------------------	----------------------	--------------------------	------------------------	----------------------------------

BESTELLWARE = ab 100 lfm / order article = up to 100 lfm
Lieferzeit ca. 3 Wochen / delivery time 3 weeks



**WEICHKUNSTSTOFFSOCKELLEISTE
SL50, 5010, 70 und 100**

**SOFT PVC SKIRTING
SL50, 5010, 70 and 100**

SOCKELLEISTE PVC

Skirting PVC

50x15 mm, 50 m Rollen

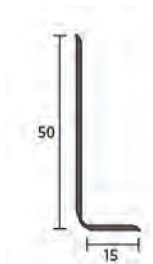

Artikel-Nr. article-no.	Farbe colour	VE unit
10510 30	eiche	1
10510 31	nussbaum	1
10510 42	buche	1
10510 74	perlgrau	2

Preis/Rolle price/roll	
5000 cm	5000 cm
Lagerware	Bestellware
59,56	
59,56	
59,56	59,56

12D

FARBTABELLE auf Seite 202

Colour Card on site 202

SOCKELLEISTE PVC

Skirting PVC

70x18 mm, 50 m Rollen

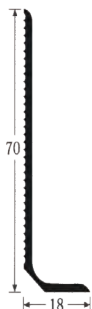

Artikel-Nr. article-no.	Farbe colour	VE unit
70 SL 33	anthrazit	1
70 SL 272	mittelgrau	1
70 SL D11	dunkelbraun	1
70 SL G6	graubeige	1
70 SL G10	schwarz	1
70 SL G12	hellgrau	1
70 SL G21	mittelgrau	1
70 SL G22	blaugrau	1
70 SL M12	taupe	1
70 SL M18	dunkelbeige	1
70 SL M20	graubeige	1
70 SL M49	saharabeige	1

Preis/Rolle price/roll	
5000 cm	5000 cm
Lagerware	Bestellware
103,46	
103,46	
103,46	
103,46	
103,46	
103,46	
103,46	
103,46	
103,46	
103,46	
103,46	
103,46	
103,46	
103,46	

FARBTABELLE auf Seite 202

Colour Card on site 202

SOCKELLEISTE PVC

Skirting PVC

100x20 mm, 50 m Rollen

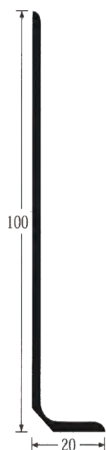

Artikel-Nr. article-no.	Farbe colour	VE unit
100 SL D11	dunkelbraun	1
100 SL G10	schwarz	1
100 SL G12	hellgrau	1
100 SL G21	mittelgrau	1
100 SL M12	taupe	1
100 SL M18	dunkelbeige	1

Preis/Rolle price/roll	
5000 cm	5000 cm
Lagerware	Bestellware
205,86	
205,86	
205,86	
205,86	
205,86	
205,86	

FARBTABELLE auf Seite 202

Colour Card on site 202

Selbstklebende Kunststoff-Sockelleisten in 5 m
siehe fix-o-moll Programm Seite 245

FARBTABELLE für SL 50, 5010, SL 70 und SL 100
Colour Card for SL 50, 5010, SL 70 and SL 100

12D

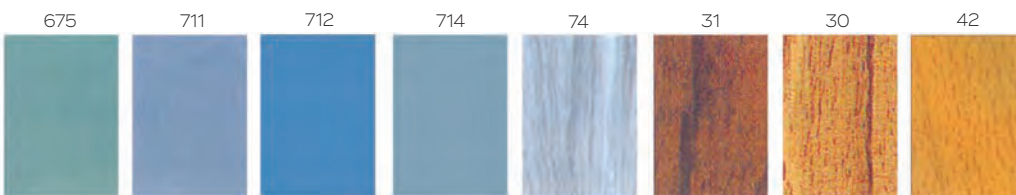
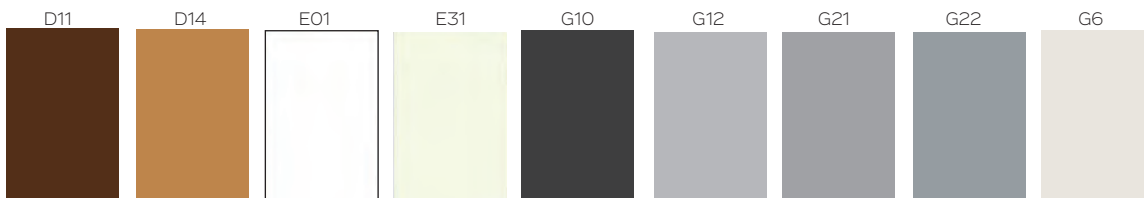
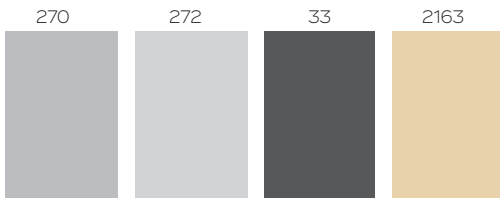



**CHLOR- u. WEICHMACHERFREIE
WEICHSOCKELLEISTE
WL 50 LIFE**

CHLOR- u. WEICHMACHERFREIE KUNSTSTOFFSOCKELLEISTE

12E



WL 50 life - Aus elastischen, chlorfreiem Polyblend auf Basis EVA-PE (sämtliche Inhaltsstoffe sind REACH-konform) chlor- und weichmacherfreie Weichsockelleiste - schnell und sicher zu montieren mit Switch-Tec Trockenkleber Pomur 6500 4650

WL 50 LIFE

50x15 mm, 50 m Rollen

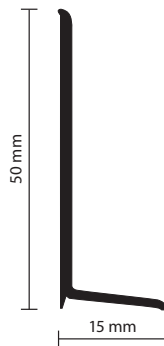

Artikel-Nr. article-no.	Farbe colour	VE unit
WL50 660	buche hell	1
WL50 110	schwarz	1
WL50 117	weiß	1
WL50 130	beige	1
WL50 132	braun	1
WL50 138	hellgrau	1
WL50 146	dunkelgrau	1
WL50 348	anthrazit	1
WL50 420	parkett	1
WL50 913	hellbeige	1
WL 50 33	eiche hell	1

Preis/Rolle price/roll	
5000 cm Lagerware	5000 cm Bestellware
	111,82
	111,82
	111,82
	111,82
	111,82
	111,82
	111,82
	111,82
	111,82
	111,82
	111,82

- Chlor- und weichmacherfreie Weichsockelleiste
- Systemgarantie für die Befestigung bei Montage mit Pomur 46 gem. Montageanleitung
- Einfache und schnelle Montage durch gute Formbarkeit und perfektes Aufsitzen
- Sehr flexibel auslaufende Lippen an Wand und Boden
- Entspricht den Technischen Regeln für Gefahrenstoffe TRGS 610

FARBTABELLE für WL 50 LIFE Colour Card for WL 50 LIFE

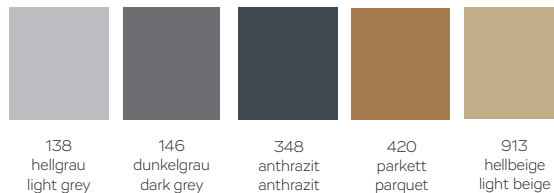
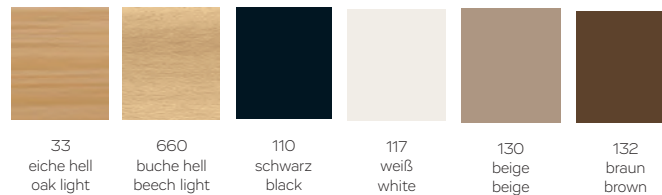

MONTAGE:

Einfach und sicher mit Switch-Tec Pomur Klebeband zu montieren - siehe Seite 213-POMUR 46

FEUCHTIGKEITSBESTÄNDIGKEIT: 100%

FLEXIBILITÄT:

Folgt allen Unebenheiten der Wand, flexibel auslaufende Lippen an Wand und Boden

DEKORABSTIMMUNG:

Passend zu den gängigen Bodenbelagsdekoren

Höhe: ca. 50 mm
 Randüberdeckung: ca. 15 mm
 Fabrikat: Döllken WL 50 life
 Verlegung: Handwerkergerichte Verarbeitung nach Werkvorschriften, Ecken gut ausformbar, Außenecken gut vorknicken und mit dem Gummihammer formen

Befestigung: Verkleben

Die Befestigung richtet sich nach dem Unterbau der Wand, der auf geeignete Qualität und Festigkeit vom Bodenleger zu prüfen ist. Die Sockelleiste ist unbedingt spannungsfrei zu verlegen. Zur Montage empfehlen wir die Verklebung mit dem perfekt auf die Leiste abgestimmten lösungsmittelfreien Trockenkleber von Switch-Tec, mit dem die TRGS 6010 eingehalten wird.

BESTELLWARE = ab 250 lfm / order article = up to 250 lfm
 Lieferzeit ca. 3-4 Wochen / delivery time 3-4 weeks



MAUERKANTEN in Kunststoff

WALL CORNERS in PVC

12F

MAUERKANTE

gerillt
Wall corner grooved
25x25 mm x 150 cm

Materialstärke: 2 mm

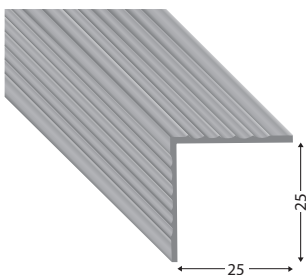

Artikel-Nr. article-no.	Farbe colour	VE unit
25251 WEISS	weiß/white	20
25251 BEIGE	beige/beige	20
25251 ELFENB	elfenbein/ivory	20

Preis/Stück price/piece	
150 cm	150 cm
Lagerware	Bestellware
4,72	4,72
	4,72

MAUERKANTE

gerillt
Wall corner grooved
25x25 mm x 300 cm

Materialstärke: 2 mm

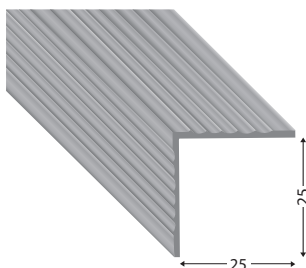

Artikel-Nr. article-no.	Farbe colour	VE unit
2525 WEISS	weiß/white	10
2525 BEIGE	beige/beige	10
2525 ELFENB	elfenbein/ivory	10

Preis/Stange price/piece	
300 cm	300 cm
Lagerware	Bestellware
8,96	8,96
	8,96

MAUERKANTE

gerillt
Wall corner grooved
40x40 mm x 150 cm

Materialstärke: 2 mm

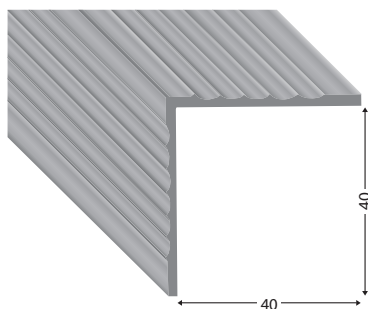

Artikel-Nr. article-no.	Farbe colour	VE unit
40401 WEISS	weiß/white	20
40401 BEIGE	beige/beige	20

Preis/Stück price/piece	
150 cm	150 cm
Lagerware	Bestellware
7,32	7,32
	7,32

MAUERKANTE

gerillt
Wall corner grooved
40x40 mm x 300 cm

Materialstärke: 2 mm

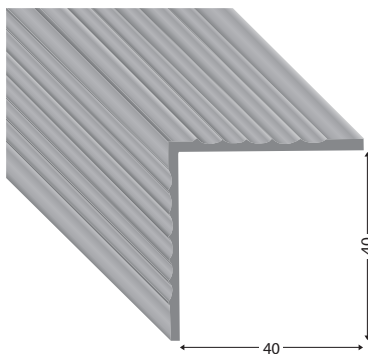

Artikel-Nr. article-no.	Farbe colour	VE unit
4040 WEISS	weiß/white	10
4040 BEIGE	beige/beige	10

Preis/Stange price/piece	
300 cm	300 cm
Lagerware	Bestellware
14,30	14,30
	14,30

FARBTABLE für 2525 und 4040
Colour Card for 2525 and 4040

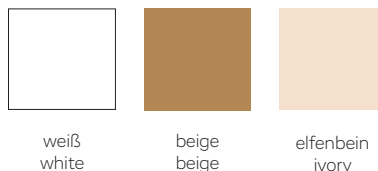

BESTELLWARE = ab 1000 lfm / order article = up to 1000 lfm
Lieferzeit ca. 3-4 Wochen / delivery time 3-4 weeks

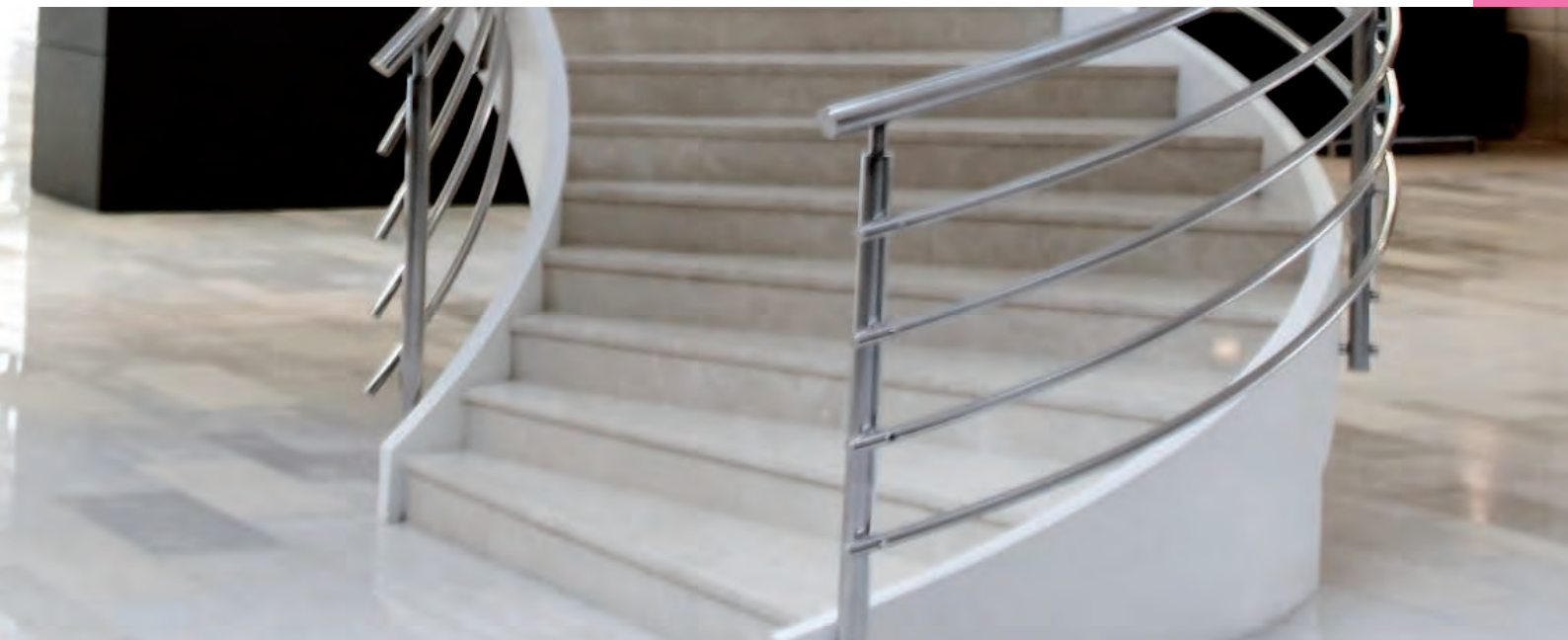

**TREPPENKANTEN und
HOHLKEHLENSTÜTZPROFILE
in Kunststoff**

**STAIR NOSINGS and
COVE FORMERS in PVC**

12G

Treppenkante PVC

Stair nosing PVC
45x42x3 mm

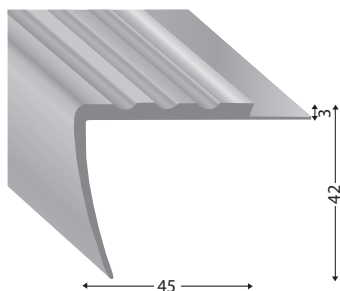

Artikel-Nr. article-no.	Farbe colour	VE unit
45423 SCHW	schwarz/black	20
45423 GRAU	grau/grey	20
45423 BEIGE	beige/beige	20
45423 BRAUN	braun/brown	20

Preis/Stange price/piece	
250 cm Lagerware	250 cm Bestellware
	16,10
	16,10
	16,10
	16,10

Treppenkante PVC

Stair nosing PVC
40x25x2 mm

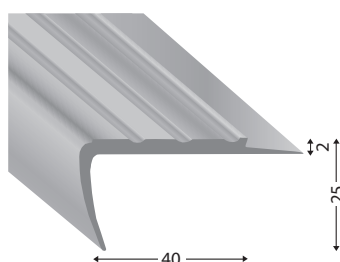

Artikel-Nr. article-no.	Farbe colour	VE unit
40252 SCHW	schwarz/black	20
40252 GRAU	grau/grey	20
40252 BEIGE	beige/beige	20
40252 BRAUN	braun/brown	20

Preis/Stange price/piece	
250 cm Lagerware	250 cm Bestellware
	13,64
	13,64
	13,64
	13,64

Treppenkante PVC

Stair nosing PVC
50x40 mm

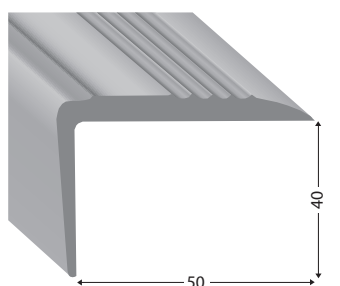

Artikel-Nr. article-no.	Farbe colour	VE unit
1990 SCHWARZ	schwarz/black	10
1990 GRAU	grau/grey	10
1990 BEIGE	beige/beige	10
1990 BRAUN	braun/brown	10

Preis/Stange price/piece	
400 cm Lagerware	400 cm Bestellware
	19,48
	19,48
	19,48
	19,48

Hohlkehlenprofil PVC

Cove former PVC
16x16 mm, 2x30 m Rollen

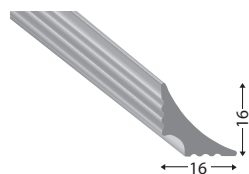

Artikel-Nr. article-no.	Farbe colour	VE unit
20000 SCHW	schwarz/black	1

Preis/Rolle price/roll	
6000 cm Lagerware	6000 cm Bestellware
	102,82

Hohlkehlenprofil PVC

Cove former PVC
25x25 mm, 25 m Rollen

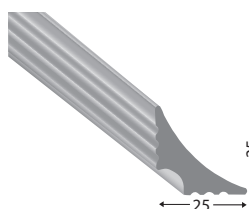

Artikel-Nr. article-no.	Farbe colour	VE unit
20399 1111	schwarz/black	3

Preis/Rolle price/roll	
2500 cm Lagerware	2500 cm Bestellware
	77,86

BESTELLWARE = ab 50 lfm / order article = up to 50 lfm
Lieferzeit ca. 3 Wochen / delivery time 3 weeks



SWITCHTEC

SIGAN 1

75cm x 25 m
inkl. 1 Rolle Sigan 1 Tape 50 mm x 25 m (ca. 20 m² inkl. Tape)
1 Rolle/VE
40 VE/Palette

**benötigt Planus
Spezial-Vorstrich**



für < neue PVC-, CV-Beläge, Textile Beläge
AUF > Spachtelmasse, Calciumsulfatestrich, Spanplatten
Später garantiert rückstandsfrei entfernbar

Artikel-Nr.
article-no.

VE
unit

Preis/Rolle
price/roll

SIGAN 1

ab 1
ab 2
ab 12
ab 40

Lagerware	Bestellware
403,60	
391,50	
379,38	
363,24	

PLANUS 1025

Voranstrich SIGAN 1
für ca. 20 m²
Spezialvorstrich in Kanister
2,5 kg für 25 m²



für < Sigan 1
AUF > Spachtelmasse, Calciumsulfatestrich, Spanplatten

Artikel-Nr.
article-no.

VE
unit

Preis/Kanister
price/piece

PLANUS 1025

1x2,5 kg
3x2,5 kg
12x2,5 kg
36x2,5 kg

Lagerware	Bestellware
49,50	
48,02	
46,52	
44,56	

SIGAN 2

75 cm x 25 m
inkl. 1 Rolle Sigan 2 Tape 50 mm x 25 m (ca. 20 m² inkl. Tape)
1 Rolle/VE
40 VE/Palette



für < neue PVC-, CV-Beläge, Textile Beläge
AUF > bestehende PVC-, CV-Beläge, Linoleum
Später garantiert rückstandsfrei entfernbar

Artikel-Nr.
article-no.

VE
unit

Preis/Rolle
price/roll

SIGAN 2

ab 1
ab 2
ab 12
ab 40

Lagerware	Bestellware
367,72	
356,68	
345,64	
330,96	

Für leitfähige Verlegung geeignet-mit Kupferband!

SIGAN 3

75 cm x 25 m
inkl. 1 Rolle Sigan 3 Tape 50 mm x 25 m (ca. 20 m² inkl. Tape)
1 Rolle/VE
40 VE/Palette



für < neue Textile Beläge
AUF > bestehende Parkett, Laminat, keramische Beläge
Später garantiert rückstandsfrei entfernbar

Artikel-Nr.
article-no.

VE
unit

Preis/Rolle
price/roll

SIGAN 3

ab 1
ab 2
ab 12
ab 40

Lagerware	Bestellware
367,72	
356,68	
345,64	
330,96	

SIGAN ELEMENTS PLUS

75 cm x 25 m
inkl. 1 Rolle Sigan Elements Plus Tape 50 mm x 25 m
(ca. 20 m² inkl. Tape)
1 Rolle/VE
40 VE/Palette

**benötigt Planus
Spezial-Vorstrich**



für < PVC-Designbeläge und PVC-Fliesen
AUF > Spachtelmasse, Spannplatte, Metall

Später garantiert rückstandsfrei entfernbar

SIGAN ELEMENTS

75 cm x 25 m
inkl. 1 Rolle Sigan Elements Plus Tape 50 mm x 25 m
(ca. 20 m² inkl. Tape)
1 Rolle/VE
40 VE/Palette



für < PVC-Designbeläge und PVC-Fliesen
AUF > bestehende Nutzbeläge

Später garantiert rückstandsfrei entfernbar

SIGAWAY

100 cm x 25 m (= 25 m²)
1 Rolle/VE
40 VE/Palette

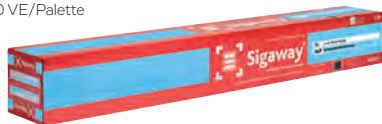

für < neue Textile Beläge
AUF > bestehende Textile Beläge

SUPERTAPE 7900 SUPER

50 mm x 25 m
1 Karton=12 Rollen
Palette= 504 Rollen

Rand- und Nahtverstärkung bei Sigaway-Flächenverlegung

BULLRAN 45

45 mm x 25 m
1 Karton=4 Rollen
Palette=576 Rollen



für < gekettelte Teppichsockel 50 - 60 mm
AUF > Untergründe bis 3 mm Struktur

Artikel-Nr.
article-no.

SIGAN E PLUS

VE
unit

Preis/Rolle
price/roll

- ab 1
- ab 3
- ab 12
- ab 40

Lagerware	Bestellware
	367,72
	356,68
	345,64
	330,96

13A

Artikel-Nr.
article-no.

SIGAN E

VE
unit

Preis/Rolle
price/roll

- ab 1
- ab 3
- ab 12
- ab 40

Lagerware	Bestellware
	367,72
	356,68
	345,64
	330,96

Artikel-Nr.
article-no.

77

VE
unit

Preis/Rolle
price/roll

- ab 1
- ab 3
- ab 12
- ab 40

Lagerware	Bestellware
	426,36
	413,58
	400,78
	383,72

Artikel-Nr.
article-no.

7900 5025

VE
unit

Preis/Rolle
price/roll

- ab 1
- ab 12
- ab 36
- ab 144
- ab 252

Lagerware	Bestellware
	30,62
	29,16
	28,28
	27,40
	26,26

Artikel-Nr.
article-no.

6700 4525

VE
unit

Preis/Rolle
price/roll

- ab 1
- ab 4
- ab 16
- ab 32
- ab 64
- ab 288

Lagerware	Bestellware
	28,78
	27,40
	26,56
	26,18
	25,76
	24,66

CONTACT 40

40 mm x 50 m
1 Karton=6 Rollen
Palette=576 Rollen



für < gekettelte Teppichsockel 45 - 55 mm
AUF > Untergründe bis 1,5 mm Struktur

Artikel-Nr.
article-no.

6650 4050

VE
unit

ab 1
ab 6
ab 24
ab 48
ab 96
ab 360

Preis/Rolle
price/roll

Lagerware	Bestellware
30,70	
29,24	
28,36	
27,92	
27,48	
26,32	

CONTACT 50

50 mm x 50 m
1 Karton=5 Rollen
Palette=480 Rollen



für < gekettelte Teppichsockel 60 - 70 mm
AUF > Untergründe bis 1,5 mm Struktur

Artikel-Nr.
article-no.

6650 5050

VE
unit

ab 1
ab 5
ab 20
ab 80
ab 300

Preis/Rolle
price/roll

Lagerware	Bestellware
32,10	
30,58	
29,66	
28,74	
27,54	

CONTACT 70

70 mm x 50 m
1 Karton=3 Rollen
Palette=288 Rollen



für < gekettelte Teppichsockel 75 - 85 mm
AUF > Untergründe bis 1,5 mm Struktur

Artikel-Nr.
article-no.

6650 7050

VE
unit

ab 1
ab 3
ab 12
ab 48
ab 180

Preis/Rolle
price/roll

Lagerware	Bestellware
53,74	
51,18	
49,66	
48,12	
46,06	

CONTACT 85

85 mm x 50 m
1 Karton=3 Rollen
Palette=288 Rollen



für < gekettelte Teppichsockel 90 - 110 mm
AUF > Untergründe bis 1,5 mm Struktur

Artikel-Nr.
article-no.

6650 8550

VE
unit

ab 1
ab 3
ab 12
ab 48
ab 180

Preis/Rolle
price/roll

Lagerware	Bestellware
65,74	
62,60	
60,72	
58,84	
56,34	

TOPTAC 35

35 mm x 50 m
1 Karton=4 Rollen
Palette=420 Rollen



für < Kernsockelleisten
AUF > Untergründe bis 1 mm Struktur

Artikel-Nr.
article-no.

6801 3550

VE
unit

ab 1
ab 4
ab 16
ab 64
ab 208

Preis/Rolle
price/roll

Lagerware	Bestellware
47,70	
45,42	
44,04	
42,68	
40,86	

REMUR 45

45 mm x 50 m
1 Karton=4 Rollen
Palette=240 Rollen



für < PVC-Weichsockelleisten
AUF > glatte Untergründe

REMUR 55

55 mm x 50 m
1 Karton=4 Rollen
Palette=240 Rollen



für < PVC-Weichsockelleisten
AUF > glatte Untergründe

REMUR 95

95 mm x 50 m
1 Karton=2 Rollen
Palette=120 Rollen



für < PVC- und CV-Hohlkeh-Syeme
AUF > glatte Untergründe

POMUR 46

46 mm x 50 m
1 Karton=4 Rollen
Palette=240 Rollen



für < DÖLLKEN Weichsockelleiste WL 50 life
AUF > Untergründe bis 1 mm gleichmässige Struktur

Kleber für WL 50 Polyolefinleiste siehe Seite 204

GOMAN 50

50 mm x 50 m
1 Karton = 4 Rollen
Palette=240 Rollen



für < NORA® Kautschuk-Sockelleisten
AUF > Untergründe bis 1 mm Struktur

GOMAN 90

90 mm x 50 m
1 Karton=2 Rollen
Palette=120 Rollen



für < NORA® Kautschuk-Hohlkehlen-Systeme
AUF > Untergründe bis 1 mm Struktur

Artikel-Nr.
article-no.

REMUR 45

VE
unit

- ab 1
- ab 4
- ab 16
- ab 64
- ab 120

Preis/Rolle
price/roll

Lagerware	Bestellware
61,46	
58,52	
56,76	
55,02	
52,68	

13A

Artikel-Nr.
article-no.

REMUR 55

VE
unit

- ab 1
- ab 4
- ab 16
- ab 64
- ab 120

Preis/Rolle
price/roll

Lagerware	Bestellware
	75,00
	71,42
	69,26
	67,14
	64,28

Artikel-Nr.
article-no.

REMUR 95

VE
unit

- ab 1
- ab 2
- ab 8
- ab 32
- ab 60

Preis/Rolle
price/roll

Lagerware	Bestellware
	128,34
	122,22
	118,54
	114,90
	110,00

Artikel-Nr.
article-no.

6500 4650

VE
unit

- ab 1
- ab 4
- ab 16
- ab 64
- ab 120

Preis/Rolle
price/roll

Lagerware	Bestellware
55,84	
53,20	
51,60	
50,00	
47,88	

Artikel-Nr.
article-no.

6900 5050

VE
unit

- ab 1
- ab 4
- ab 16
- ab 64
- ab 120

Preis/Rolle
price/roll

Lagerware	Bestellware
68,38	
65,12	
63,18	
61,22	
58,60	

Artikel-Nr.
article-no.

6900 9050

VE
unit

- ab 1
- ab 2
- ab 8
- ab 32
- ab 60

Preis/Rolle
price/roll

Lagerware	Bestellware
	118,50
	112,86
	109,48
	106,10
	101,58

BESTELLWARE = ab 1 Karton / order article = up to 1 package
Lieferzeit ca. 1 Wochen / delivery time 1 weeks

LINOMUR 45

45 mm x 50 m
1 Karton= 4 Rollen
Palette= 240 Rollen



für < Linoleum Belagstreifen als Stellsckel
AUF > Untergründe bis 1,5 mm Struktur

LINOMUR 90

90 mm x 50 m
1 Karton= 2 Rollen
Palette= 120 Rollen



für < Linoleumstreifen und Linoleum Hohlkehprofile
AUF > Untergründe bis 1,5 mm Struktur

STEPTEC 150 auf Setzstufen

150 mm x 25 m
1 Karton = 1 Rolle
1 Palette = 210 Rollen



für < Textile-, Linoleum, PVC- und CV-Beläge
AUF > Untergründe bis 1 mm Strukturhöhe

STEPTEC 220 auf Tritt- und Setzstufen

220 mm x 25 m
1 Karton = 1 Rolle
1 Palette = 140 Rollen



für < Textile-, Linoleum, PVC- und CV-Beläge
AUF > Untergründe bis 1 mm Strukturhöhe

SIGA GUMMI-HAMMER

für das Anschlagen von Sockelleisten



SIGA ANREIBKORK - Textilbezug

für das Anreiben von Sigan, Sigaway und Bodenbelägen



UZIN Injektionsklebstoff MK 37 - (MK) RK37

zur Reparatur von Parkett-Hohlstellen
250 g
1 Karton = 2 Stück

Artikel-Nr.
article-no.

Linomur 45

VE
unit

ab 1
ab 4
ab 16
ab 64
ab 240

Preis/Rolle
price/roll

Lagerware	Bestellware
	41,06
	39,08
	37,92
	36,74
	35,18

Artikel-Nr.
article-no.

Linomur 90

VE
unit

ab 1
ab 2
ab 8
ab 32
ab 120

Preis/Rolle
price/roll

Lagerware	Bestellware
	82,68
	78,74
	76,38
	74,02
	70,86

Artikel-Nr.
article-no.

STEPTEC 150

VE
unit

ab 1
ab 4
ab 16
ab 60

Preis/Rolle
price/roll

Lagerware	Bestellware
	60,20
	58,40
	56,58
	54,18

Artikel-Nr.
article-no.

STEPTEC 220

VE
unit

ab 1
ab 4
ab 16
ab 32

Preis/Rolle
price/roll

Lagerware	Bestellware
	88,26
	85,62
	82,98
	79,44

Artikel-Nr.
article-no.

Farbe
colour

VE
unit

47450

weiß/white

1

Preis/Stück
price/piece

Lagerware	Bestellware
	14,00

Artikel-Nr.
article-no.

Farbe
colour

VE
unit

72642

1

Preis/Stück
price/piece

Lagerware	Bestellware
	38,66

Artikel-Nr.
article-no.

MK37

VE
unit

1

Preis/Stück
price/piece

Lagerware	Bestellware
	47,34

BESTELLWARE = ab 1 Karton / order article = up to 1 package

Lieferzeit ca. 1 Wochen / delivery time 1 weeks

Seite 214 Unverbindlich empfohlene Verkaufspreise inkl. Ust. gültig ab 1. Jänner 2020



KLEBEBÄNDER

ABDECKBÄNDER

VERPACKUNGSBÄNDER

TEPPICHVERLEGE BAND

Polypropylenträger mit synthetischem weißem
Kunstharzkleber - nicht weichmacherfest

13B



Artikel-Nr. article-no.	Maß size	VE unit	Preis/Rolle price/roll
4100 5/5	50 mm x 5 m	52	2,98
4100 10/5	50 mm x 10 m	48	4,48
4100 25/5	50 mm x 25 m	24	11,28

Lagerware	Bestellware
2,98	
4,48	
11,28	

MONTAGESCHAUMBAND

Polyesterschaum weiß, synthetischer Kunstharzkleber



Artikel-Nr. article-no.	Maß size	VE unit	Preis/Rolle price/roll
4300 15/19	weiss/white	19 mm x 15 m	32

Lagerware	Bestellware
14,20	

MALERABDECKBAND

Feinkrepp

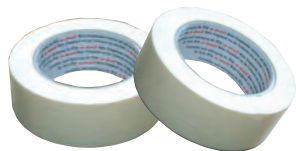

Artikel-Nr. article-no.	Maß size	VE unit	Preis/Rolle price/roll
4600 19/50	19 mm x 50 m	48	2,30
4600 25/50	25 mm x 50 m	36	2,94
4600 30/50	30 mm x 50 m	32	3,58
4600 38/50	38 mm x 50 m	24	3,96
4600 50/50	50 mm x 50 m	24	4,74

Lagerware	Bestellware
2,30	
2,94	
3,58	
3,96	
4,74	

VERPACKUNGSBAND



Artikel-Nr. article-no.	Maß size	VE unit	Preis/Rolle price/roll
5360 38MM BR	braun/brown	38 mm	48
5360 50MM BR	braun/brown	50 mm	36

Lagerware	Bestellware
3,16	
4,04	



SILIKON

ACRYL

KLEBER

FUGENMASSE

Qualitäts SILIKON und ACRYL zum Dichten und Dämmen

13C

SILIKON und ACRYL DICHTSTOFF - 310 ml



Artikel-Nr. article-no.	Farbe colour	Maß size	VE unit	Preis/Stück price/piece
120 200 003	transparent/transparent	310 ml	12	8,32
120 200 010	weiß/white	310 ml	12	8,32
120 200 020	silbergrau/silvergry	310 ml	12	8,32
120 200 024	fugengrau/jointgrey	310 ml	12	8,32
120 200 028	manhattan/manhattan	310 ml	12	8,32
120 200 032	betongrau/cementgrey	310 ml	12	8,32
120 200 036	anthrazit/anthrazit	310 ml	12	8,32
ACRYL D	weiß/white	310 ml	20	5,58

ferax@ Sanitär-Silikon ist ein hochwertiger, anwendungsfertiger Einkomponenten-Silikon-Dichtstoff (Acetat-System)

Anwendungsbereich:

In Feuchträumen wie Badezimmern etc. ferax@ Sanitär-Silikon wird besonders bei Anschlussfugen an Badewannen, Waschbecken, Duschkabinen, bei Dehnungs- und Anschlussfugen bei keramischen Wand und Bodenbelägen sowie zur Abdichtung bei sanitären Installationen eingesetzt. ferax@ Sanitär-Silikon haftet auf allen gebräuchlichen Baustoffen im Sanitärbereich wie z. B. Alu eloxiert, glasierte Fliesen, Glas, Kacheln, viele Kunststoffe, Porzellan, etc. ferax@ Sanitär-Silikon enthält fungizide und bakterizide Wirkstoffe, die einem Befall durch Mikroorganismen entgegenwirken.

Vorbereitung des Untergrundes:

Zur Unterstützung der schimmelabweisenden Eigenschaften wird empfohlen, die Fugenoberflächen und die angrenzenden Flächen mit Reinigungs- und Desinfektionsmittel sauber zu halten.

Verarbeitung:

ferax@ Sanitär-Silikon ist aufgrund seiner besonderen Viskosität sehr gut zu verarbeiten und zeichnet sich durch eine gute Glättfähigkeit und Modellierbarkeit aus. ferax@ Sanitär-Silikon ist beständig gegen handelsübliche Reinigungs- und Desinfektionsmittel.

POWERGRIP®, LÖSUNGSMITTELFREIER MONTAGEKLEBER

4000 PG - 290 ml



Artikel-Nr. article-no.	Farbe colour	Maß size	VE unit	Preis/Stück price/piece
4000 PG	weiß/white	290 ml	12	13,44

Anwendungsbereich:

Pastöser Dispersions-Montageklebstoff für verschiedenste Befestigungsarbeiten im Innenbereich an Boden, Wand und Decke. Für PVC-Kernsockelleisten, flache Korksockelleisten, Profile, Dämm- und Dekorplatten, Wandpaneele, Fliesen, PVC, Holz, Kork, u. ä. Haftet hervorragend auf einer Vielzahl von saugfähigen und nicht saugfähigen Untergründen und Materialien, z. B. auf Beton, Putz, Mauerwerk, Keramik, Stein, Holz, Kork, Hart- und Weichschaum, Kunststoffen, Beschichtungen, Alu, Stahlblech u.v. a.

Vorbereitung des Untergrundes:

Der Untergrund muß dauer trocken, sauber, fest und tragfähig sein. Die Klebeflächen sind von Staub und Trennmitteln zu reinigen. Zur Haftverbesserung und zur Staubbinding Untergründe mit geeigneter Grundierung vorstreichen.

Verarbeitung:

POWERGRIP® in die Handspritzpistole einlegen, Klebstoff mit gleichmäßigen Zügen herausdrücken und punkt- oder streifenförmig auf den Untergrund oder das Klebeteil auftragen. Der aufgetragene Klebstoff beginnt nach ca. 10 Minuten mit der Bildung einer Oberflächenhaut. Klebeflächen deshalb sofort oder vor Beginn der Hautbildung zusammenfügen und ggf. fixieren, einspannen oder verspreizen. Gelebte oder verfüllte Stellen so lange vor Wasser oder Feuchtigkeit schützen, bis der Klebstoff eine ledrige, wasserunempfindliche Haut gebildet hat. Klebstoffverunreinigungen in frischem Zustand mit Wasser entfernen.

Verbrauch:

Eine 290 ml-Kartusche reicht aus für ca. 10 lfm Streifen mit Ø ca. 5 mm.

Verarbeitungstemperatur:

Am besten zwischen +15 °C und +20 °C

Wärme- und Kältebeständigkeit:

Für Dauerbeanspruchungen zwischen -30 °C und +70 °C, kurzfristig bis +120 °C.

Ergiebigkeit pro Kartusche:

Bei strangförmigem Auftrag mit 0,5 cm. Düsendurchmesser ca. 10 lfm. Bei punktförmigem Auftrag im Abstand von 30 cm, z.B. auf Platten, ca. 10 qm. Der Klebstoffauftrag muß sich insbesondere nach den zu überbrückenden Unebenheiten richten.

Lösungs- und Reinigungsmittel:

Verdüner

Lagerung: 12 Monate lagerfähig.

LAMINAT FUGENMASSE

FERAX LAMINATFUGENMASSE - 310 ml



Artikel-Nr. article-no.	Farbe colour	Maß size	VE unit	Preis/Stück price/piece
120 150 001	ahorn-esche-fichte matt	310 ml	12	16,58
120 150 002	eiche hell matt	310 ml	12	16,58
120 150 003	eiche dunkel matt	310 ml	12	16,58
120 150 004	buche hell matt	310 ml	12	16,58
120 150 005	buche dunkel matt	310 ml	12	16,58
120 150 006	weiß matt	310 ml	12	16,58
120 150 007	kirschbaum matt	310 ml	12	16,58
120 150 008	nussbaum/eiche kerngeräuchert matt	310 ml	12	16,58
120 150 009	merbau-mahagoni matt	310 ml	12	16,58
120 150 010	wenge matt	310 ml	12	16,58
120 150 011	anthrazit matt	310 ml	12	16,58

Lagerware	Bestellware

13D

ferax® Laminatfugenmasse ist eine hochwertige, einkomponentige Fugenmasse auf neutraler Silikonbasis.

EINSATZBEREICH:

Eignet sich hervorragend zum Verschließen von Übergangsfugen bei Laminatböden, von Fugen bei Zargen zum Boden, bei Übergängen zu Natursteinböden wie Marmor, Granit, Sandstein, Gneis, Terrazzo etc. – keine Gefahr durch das Abwandern von Weichmachern bzw. anderen Stoffen im Randbereich von Natursteinen – keine Randzonenverfärbung. Im Innen- und Außenbereich einsetzbar.

VORTEILE:

- fungizid ausgestattet
- lösemittelfrei
- hoch elastisch
- natursteinverträglich
- weichmacherfrei
- schnelltrocknend

Spezifisches Gewicht:

ca. 1,03 g/cm

Eigenschaft:

pastös, standfest

Hautbildezeit:

ca. 5 min. (bei +23°C und 50% RLF)

Verarbeitungstemperatur:

+5°C bis +35°C

Wärmebeständigkeit:

-50°C bis +150°C

Modul 100%:

ca. 0,7 N/mm

Lagerung: Bei kühler und trockener Lagerung mind. 18 Monate.
Lieferform: Standardkartusche mit 310 ml.

PARKETT FUGENMASSE

FERAX PARKETTFUGENMASSE - 310 ml



Artikel-Nr. article-no.	Farbe colour	Maß size	VE unit	Preis/Stück price/piece
120 120 001	ahorn-esche-fichte matt	310 ml	12	14,64
120 120 002	eiche hell matt	310 ml	12	14,64
120 120 003	eiche dunkel matt	310 ml	12	14,64
120 120 004	buche hell matt	310 ml	12	14,64
120 120 005	buche dunkel matt	310 ml	12	14,64
120 120 006	weiß matt	310 ml	12	14,64
120 120 007	kirschbaum matt	310 ml	12	14,64
120 120 008	nussbaum-eiche kerngeräuchert matt	310 ml	12	14,64
120 120 009	merbau-mahagoni matt	310 ml	12	14,64
120 120 010	wenge matt	310 ml	12	14,64
120 120 012	eiche gekalkt matt	310 ml	12	14,64

Lagerware	Bestellware

ferax® Parkettfugenmasse ist eine gebrauchsfertige, einkomponentige, silikonfreie und formaldehydfreie Fugenmasse auf der Basis einer hochwertigen Polyacrylat-Dispersion.

EINSATZBEREICH:

Eignet sich hervorragend zum Verschließen von Fugen bei allen Arten von Holzböden, wie z.B. Parkett, Dielen, Holzpflaster, Sockelleisten usw. sowohl vor als auch nach Versiegelung. Zum Verfugen von Sockelleisten und anderen Abschlüssen. Nur für den Innenbereich.

VORTEILE:

- silikonfrei
- lösemittelfrei
- geruchsneutral
- lange lagerfähig
- ohne Verlaufsstörungen übersiegelbar
- schleifbar
- schnelltrocknend
- temperaturbeständig: von -20°C bis +80°C

Lagerung: Vor Frost schützen. Kühl und trocken lagern. Originalgebinde sind mindestens 24 Monate lagerfähig.
Lieferform: Standardkartusche mit 310 ml.

FUGENMASSE

13D

TOP ELASTIC FUGENMASSE - 310 ml



Artikel-Nr. article-no.	Farbe colour	Maß size	VE unit	Preis/Stück price/piece
PAFUDIMA AH	ahorn-kiefer-esche	310 ml	10	
PAFUDIMA BU	buche-kirsch	310 ml	10	
PAFUDIMA EI	eiche	310 ml	10	
PAFU EI DK	eiche dunkel	310 ml	10	
PAFU NUSS	nuss-teak	310 ml	10	
PAFU WEN	wenge-räuchereiche	310 ml	10	

Lagerware	Bestellware
	15,06
	15,06
15,06	
15,06	
	15,06
	15,06

Parkettfugen Dichtmasse - silikonfrei, dauerelastisch, lösemittelfrei, schnell trocknend und schalldämpfend

Ahorn / maple
Kiefer / pine
Esche / ash-tree

Buche / beech
Kirsche / cherry

Eiche /
oak

Eiche dunkel /
oak dark

Nuss / nut
Teak / teak

Wenge /
Räuchereiche /



BESTELLWARE = ab 1 VE / order article = up to 1 unit
Lieferzeit auf Anfrage / delivery time on request



fix-o-moll

TISCHTUCHKLAMMERN

MALER- und VERLEGUNGSBÄNDER

14

MALER FLACHKREPP



Artikel-Nr. article-no.	Farbe colour	Maße size	VE/Blister unit/blister	Preis/Blister price/blister
3563014	47738 R	chamois	38 mm x 50 m	4
3563015	47750 R	chamois	50 mm x 50 m	3

Lagerware	Bestellware
4,32	
5,36	



VERLEGEKLEB STANDARD

Folienband, vielseitig einsetzbar



Artikel-Nr. article-no.	Farbe colour	Maße size	VE/Blister unit/blister	Preis/Blister price/blister
3563195	52550 R		50 mm x 5 m	4

Lagerware	Bestellware
2,72	



VERLEGEKLEB SUPER

Verlegeband Super, mit Gewebeträger, permanent klebend



Artikel-Nr. article-no.	Farbe colour	Maße size	VE/Blister unit/blister	Preis/Blister price/blister
3563191	50550 R		50 mm x 5 m	4
3563189	501050 R		50 mm x 10 m	4
3563190	502550 R		50 mm x 25 m	3

Lagerware	Bestellware
3,64	
6,16	
13,84	



GLEITSCHUTZ-, ALU- und KLEBEBAND

ANTI RUTSCHBAND

Selbstklebendes Anti-Rutschband und Strips zur Vermeidung von Rutschgefahren. Erhöhte Trittsicherheit auf Treppen, Leitern, glatten Böden oder bei sonstiger Rutschgefahr auf glatten Untergründen.

3567011



Artikel-Nr. article-no.	Farbe colour	Maße size	VE/Blister unit/blister	Preis/Blister price/blister
126 R	schwarz	19 mm x 3 m	6	4,16



Lagerware	Bestellware
4,16	

ALU FOLIENDICHTBAND

Zum Dichten und Isolieren bei Dachausbau und Parkettverlegung

3563294



Artikel-Nr. article-no.	Farbe colour	Maße size	VE/Blister unit/blister	Preis/Blister price/blister
8950 R	silber	50 mm x 50 m	4	4,52



Lagerware	Bestellware
4,52	

DOPPEL-KLEBEBAND-extra reißfest

Ideal zum Befestigen und Verkleben von Postern, Fotos, Ausdrucken usw.

3563347



Artikel-Nr. article-no.	Farbe colour	Maße size	VE/Blister unit/blister	Preis/Blister price/blister
1992 15 R	transparent	15 mm x 10 m	6	5,24



Lagerware	Bestellware
5,24	

ISOLIER- und MONTAGEBÄNDER

POWER STRETCHBAND

Isolierend gegen Strom, wasserresistent
Besonders geeignet für Reparaturen am Kraftfahrzeug, im Haushalt, Hobby-, Sanitär- und Elektrobereich

3563085



Artikel-Nr. article-no.	Farbe colour	Maße size	VE/Blister unit/blister	Preis/Blister price/blister
69191 R	schwarz	19 mm x 10 m	6	11,10



MONTAGEBAND Transparent 30kg

Doppelseitig klebendes transparentes Montageband erfüllt extrem hohe Ansprüche bei Befestigungen im Außen- und Innenbereich.

3563049



Artikel-Nr. article-no.	Farbe colour	Maße size	VE/Blister unit/blister	Preis/Blister price/blister
4501 R	transparent	19 mm x 1,5 m	6	7,18



MONTAGE- und PACKBAND

MONTAGEBAND für Spiegel beidseitig stark klebend

Montageband zur dauerhaften Befestigung von Spiegeln, Spiegelkacheln u.v.m., feuchtigkeitsbeständig, für den Innenbereich.



3563056

Artikel-Nr. article-no.	Farbe colour	Maße size	VE/Blister unit/blister	Preis/Blister price/blister
4500 R	weiß	19 mm x 5 m	6	7,42



MEGA STRIPS

Mega-Strips zur dauerhaften Befestigung von Wandhaken. Doppelseitig stark klebend, rückstandslos ablösbar.



3563345

Artikel-Nr. article-no.	Farbe colour	Maße size	VE/Blister unit/blister	Preis/Blister price/blister
4545 R	weiß	50 mm x 20 m	15	3,54



PACKBAND PVC



3563334
3563333

Artikel-Nr. article-no.	Farbe colour	Maße size	VE/Blister unit/blister	Preis/Blister price/blister
6650 R 00	transparent	50 mm x 66 m	6	4,12
6650 R 07	braun	50 mm x 66 m	6	4,12



BIGDUO Parkettgleiter

schützen und schonen Ihre wertvollen Bodenbeläge (Parkett, Laminat, Marmor, Fliesen, glatte Kunststoffbeläge). Durch die extra gleitfähige Oberfläche der BIGDUO Parkett-Gleiter lassen sich Möbelstücke (Stühle, Tische usw.) sanft, leise und sicher, ohne Beschädigung der Bodenflächen verschieben. Die Duo-Filzschicht mit der extra starken Klebeausüstung garantiert eine lange Lebensdauer der BIGDUO Parkett-Gleiter.

... für empfindliche, glatte Böden

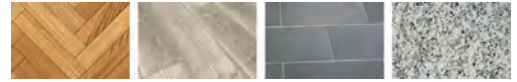

14

BIGDUO Parkettgleiter Ø 22 mm

Blister=16 Stück



Artikel-Nr. article-no.	Farbe colour	Maße size	VE/Blister unit/blister	Preis/Blister price/blister
3566001 (3566093)	7062216 R	natur	22 mm	6

Lagerware	Bestellware
2,52	

BIGDUO Parkettgleiter Ø 28 mm

Blister=9 Stück



Artikel-Nr. article-no.	Farbe colour	Maße size	VE/Blister unit/blister	Preis/Blister price/blister
3566022 (3566095)	7062809 R	natur	28 mm	6

Lagerware	Bestellware
2,70	

BIGDUO Parkettgleiter Ø 35 mm

Blister=4 Stück



Artikel-Nr. article-no.	Farbe colour	Maße size	VE/Blister unit/blister	Preis/Blister price/blister
3566023 (3566096)	7063504 R	natur	35 mm	6

Lagerware	Bestellware
2,52	

BIGDUO Parkettgleiter 20 x 20 mm

Blister=16 Stück



Artikel-Nr. article-no.	Farbe colour	Maße size	VE/Blister unit/blister	Preis/Blister price/blister
3566043 (3566098)	7062016 R	natur	20 x 20 mm	6

Lagerware	Bestellware
2,52	

BIGDUO Parkettgleiter 20 x 40 mm

Blister=8 Stück



Artikel-Nr. article-no.	Farbe colour	Maße size	VE/Blister unit/blister	Preis/Blister price/blister
3566064 (3566100)	7062008 R	natur	40 x 20 mm	6

Lagerware	Bestellware
2,70	

BIGDUO Parkettgleiter 80 x 95 mm

Blister=1 Stück



Artikel-Nr. article-no.	Farbe colour	Maße size	VE/Blister unit/blister	Preis/Blister price/blister
3566065 (3566101)	7068001 R	natur	95 x 80 mm	6

Lagerware	Bestellware
2,52	

FILZ GLEITER und FILZ ZUSCHNITT - selbstklebend

aus abriebfestem, robustem Nadelfilz schützen Oberflächen und gewährleisten ein spielend leichtes, geräuschfreies Verschieben von Möbelstücken und Gegenständen auf empfindlichen, glatten Untergründen.

- spezial Kraftklebeausüstung
- kinderleicht zu montieren
- sortiert in braun und weiß
- sortiert in den gängigen Größen bzw. individuell zuschneidbar.

... für glatte Böden



FILZ-GLEITER - rund selbstklebend

	Artikel-Nr. article-no.	Farbe colour	Maße size	Blister/Stück blister/piece	VE/Blister unit/blister	Preis/Blister price/blister	Lagerware	Bestellware
3566300	75 R 01	weiß	17 mm	20	15	1,30		
3566302	76 R 01	weiß	22 mm	16	15	1,30		
3566306	77 R 01	weiß	28 mm	8	15	1,30		
3566308	74 R 01	weiß	35 mm	4	15	1,30		
3566340	75 R 07	braun	17 mm	20	15	1,30		
3566342	76 R 07	braun	22 mm	16	15	1,30		
3566346	77 R 07	braun	28 mm	8	15	1,30		
3566348	74 R 07	braun	35 mm	4	15	1,30		



FILZ-GLEITER - eckig selbstklebend

	Artikel-Nr. article-no.	Farbe colour	Maße size	Blister/Stück blister/piece	VE/Blister unit/blister	Preis/Blister price/blister	Lagerware	Bestellware
3566320	78 R 01	weiß	22x22 mm	16	15	1,30		
3566326	79 R 01	weiß	22x36 mm	8	15	1,30		
3566327	80 R 01	weiß	16x44 mm	8	15	1,30		
3566376	79876 R 01	weiß	div. Größen	100	10	5,02		
3566360	78 R 07	braun	22x22 mm	16	15	1,30		
3566366	79 R 07	braun	22x36 mm	8	15	1,30		
3566367	80 R 07	braun	16x44 mm	8	15	1,30		



FILZ-ZUSCHNITTE selbstklebend

	Artikel-Nr. article-no.	Farbe colour	Maße size	Blister/Stück blister/piece	VE/Blister unit/blister	Preis/Blister price/blister	Lagerware	Bestellware
3566330	60 R 01	weiß	100x100 mm	1	15	1,36		
3566331	59 R 01	weiß	100x200 mm	1	15	1,88		
3566332	5905 R 01	weiß	100x200 mm	5	6	5,76		
3566333	5920 R 01	weiß	200x200 mm	1	15	2,74		
3566370	60 R 07	braun	100x100 mm	1	15	1,36		
3566371	59 R 07	braun	100x200 mm	5	15	1,88		
3566372	5905 R 07	braun	100x200 mm	1	6	5,76		
3566373	5920 R 07	braun	200x200 mm	1	15	2,74		



ALLROUND EASY GLIDER

selbstklebend oder zum Schrauben

Allround-Easy-Glider aus PTFE (Polytetrafluorethylen). Ideal zum Verschieben von Möbeln, Schränken und schweren Haushaltsgeräten mit geringstem Kraftaufwand. Auf allen Bodenbelägen wie Laminat, Fliesen, Teppichboden, Linoleum usw. bewegen Allround Easy-Glider Gegenstände wie auf Rollen. Mühelos, sicher und schonend.

... für viele Bodenbeläge



EASY GLIDER Ø 30 mm

selbstklebend

Blister=4 Stück



3566481

1023004 R

grau/schwarz

30 mm

6

Lagerware	Bestellware
5,48	

EASY GLIDER Ø 40 mm

selbstklebend

Blister=4 Stück



3566482

1024004 R

grau/schwarz

40 mm

6

Lagerware	Bestellware
6,30	

EASY GLIDER Ø 50 mm

selbstklebend

Blister=4 Stück



3566483

1025004 R

grau/schwarz

50 mm

5

Lagerware	Bestellware
7,44	

EASY GLIDER Ø 22 mm

selbstklebend - flach

Blister=12 Stück



3566496

1012212 R

grau/schwarz

22 mm

6

Lagerware	Bestellware
6,78	

EASY GLIDER Ø 28 mm

selbstklebend - flach

Blister=8 Stück



3566497

1012808 R

grau/schwarz

28 mm

6

Lagerware	Bestellware
7,44	

14

EASY GLIDER 80x100 mm

selbstklebend - flach

Blister=1 Stück



3566499

1018001 R

grau/schwarz

80x100 mm

6

Lagerware	Bestellware
6,72	

EASY GLIDER Ø 22 mm

zu Schrauben

Blister=8 Stück



3566106

1022208 R

grau/schwarz

22 mm

6

Lagerware	Bestellware
6,96	

EASY GLIDER Ø 38 mm

zu Schrauben

Blister=4 Stück



3566127

1023804 R

grau/schwarz

38 mm

6

Lagerware	Bestellware
6,72	

FILZ-GLEITER mit Stift

- einfach zu montieren
- sortiert in braun und weiß, in den gängigsten Größen
- sicherer Halt durch Stift-Befestigung

... für empfindliche, glatte Böden



FILZ-GLEITER mit Stift

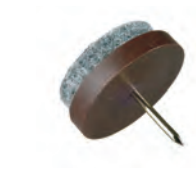

	Artikel-Nr. article-no.	Farbe colour	Maße size	Blister/Stück blister/piece	VE/Blister unit/blister	Preis/Blister price/blister	Lagerware	Bestellware
	3566201	71 R	weiß	20 mm	8	4	3,26	
	3566202	7116 R 01	weiß	20 mm	16	4	6,62	
	3566204	72 R	weiß	24 mm	8	4	3,60	
	3566207	73 R	weiß	28 mm	4	4	2,64	
	3566210	71 R 07	braun	20 mm	8	4	3,26	
	3566211	7116 R 07	braun	20 mm	16	4	6,62	
	3566213	72 R 07	braun	24 mm	8	4	3,60	
	3566216	73 R 07	braun	28 mm	4	4	2,64	



PARKETTGLEITER 24 mm

Blister=4 Stück



	Artikel-Nr. article-no.	Farbe colour	Maße size	VE/Blister unit/blister	Preis/Blister price/blister	Lagerware	Bestellware
	3566147	768 R	natur	24 mm	4	2,54	

KUNSTSTOFF-GLEITER mit Stift

- einfach zu montieren
- sortiert in braun und weiß, in den gängigsten Größen
- sicherer Halt durch Stift-Befestigung

... für glatte und textile Böden



KUNSTSTOFF-GLEITER mit Stift



	Artikel-Nr. article-no.	Farbe colour	Maße size	Blister/Stück blister/piece	VE/Blister unit/blister	Preis/Blister price/blister	Lagerware	Bestellware
	3566250	91 R	weiß	18 mm	8	4	3,78	
	3566251	92 R	weiß	22 mm	8	4	4,56	



ANSCHLAGDÄMPFER und OBERFLÄCHENSCHUTZ

ANSCHLAGLÄRM-STOPPER

Selbstklebend

Absorbieren den beim An- und Zuschlagen von Türen und Schubladen entstehenden Lärm

Blister= je 12 Stück 16x8x4 mm
12 Stück 22x8x4 mm

3566411
3566412

Artikel-Nr. article-no.	Farbe colour
20 R 01	weiß
20 R 07	braun

VE/Blister unit/blister
15
15

Preis/Blister
price/blister

Lagerware	Bestellware
1,80	1,80

14



RUTSCH- und LÄRMSTOPPER

Selbstklebend

Stoppt Rutschen, Anschlaglärm, Vibrationen und Kratzer

3566423
3566424

Artikel-Nr. article-no.	Farbe colour	Maße size
18 R	transparent	8 mm
19 R	transparent	12 mm

Blister
blister

VE/Blister VE/blister
50
28

Preis/Blister
price/blister

Lagerware	Bestellware
3,82	
4,22	



TÜRSTOPPER mit Schraube und Dübel aus Hart Kunststoff

Blister= 2 Stück

3566683
3566680
3566681
3566682

Artikel-Nr. article-no.	Farbe colour	Maße size
37 R 00	transparent	D 26 mm
37 R 01	weiß	H 29 mm
37 R 06	beige	
37 R 07	braun	

VE/Blister
unit/blister

5
5
5
5

Preis/Blister
price/blister

Lagerware	Bestellware
2,98	
2,98	
2,98	
	2,98



ANSCHLAGDÄMPFER und OBERFLÄCHENSCHUTZ

14

WASCHMASCHINEN Vibrationsdämpfer

Blister= 4 Stück



3566287

Artikel-Nr. article-no. **3566287**

Farbe colour weiß

Maße size

VE/Blister unit/blister

4

Preis/Blister price/blister

Lagerware	Bestellware
6,68	

WAND-PUFFER

Selbstklebend

Blister= 2 Stück

3566670
3566631
3566636
3566630
3566635
3566602
3566606
3566611

Artikel-Nr. article-no. **2222 R 01**
2230 R 01
2230 R 06
2240 R 01
2240 R 06
2260 R 01
2260 R 06
2260 R 07

Farbe colour weiß
weiß
beige
weiß
beige
weiß
beige
braun

Maße size 22 mm
30 mm
30 mm
40 mm
40 mm
60 mm
60 mm
60 mm

VE/Blister unit/blister 5
5
5
5
5
5
5
5

Preis/Blister price/blister

Lagerware	Bestellware
2,54	
2,82	
2,82	
3,22	
3,22	
3,52	
3,52	
3,52	



ECKEN-SCHUTZ

Selbstklebend

Blister= 2 Stück



3566667

Artikel-Nr. article-no. **2232 R 01**

Farbe colour weiß

Maße size

VE/Blister unit/blister

25 mm

5

Preis/Blister price/blister

3566668

Artikel-Nr. article-no. **2232 R 06**

Farbe colour beige

25 mm

5

Lagerware	Bestellware
4,44	
4,44	



PROFIL- und HOHLPROFIL-GUMMIDICHTUNGEN aus ATPK*

Selbstklebende, leicht anzubringende Profil- und Hohlprofil-Gummidichtungen sparen Heizkosten und stoppen Zugluft, Kälte, Lärm und Staub.

*ATPK Äthylen-Propylen – Terpolymer Kautschuk

E-PROFIDICHTUNG

Selbstklebend
9 x 4 mm
BL = 6 m



Artikel-Nr. article-no.	Farbe colour	Maße size	VE/Blister unit/blister	Preis/Blister price/blister
3565235	2006 R 01	weiß	9 x 4 mm	6
3565240	2006 R 07	braun	9 x 4 mm	6

Lagerware	Bestellware
5,40	
5,40	



P-PROFIDICHTUNG

Selbstklebend
9 x 5,5 mm
BL = 6 m



Artikel-Nr. article-no.	Farbe colour	Maße size	VE/Blister unit/blister	Preis/Blister price/blister
3565254	2108 R 01	weiß	9 x 5,5 mm	6
3565255	2108 R 07	braun	9 x 5,5 mm	6

Lagerware	Bestellware
8,06	
8,06	



D-PROFIDICHTUNG

Selbstklebend
9 x 6 mm
BL = 6 m



Artikel-Nr. article-no.	Farbe colour	Maße size	VE/Blister unit/blister	Preis/Blister price/blister
3565265	2206 R 01	weiß	9 x 6 mm	6
3565269	2206 R 07	braun	9 x 6 mm	6

Lagerware	Bestellware
6,58	
6,58	



TÜRDICHTUNGEN

Türdichtung ALUMINIUM klebend mit Bürste Für glatte und leicht unebene Böden im Innen- und Außenbereich

mit Roßhaarbürste für Spaltenbreiten bis max. 20 mm



3565305

41 R

silber

100 cm

10

3565306

42 R

bronze

100 cm

10

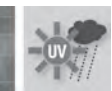

Lagerware	Bestellware
14,68	
18,32	

KUNSTSTOFF-TÜRDICHTUNG für glatte, leicht unebene und textile Böden im Innenbereich

mit superweicher Nylonbürste für Spaltenbreiten bis maximal 18-mm



3565331

40 K WEISS

weiß

100 cm

24

3565332

40 K BRAUN

braun

100 cm

24

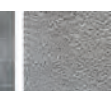

Lagerware	Bestellware
7,44	
7,44	

Türdichtung STANDARD klebend mit Bürste Für glatte und leicht unebene Böden im Innenbereich

mit PP-Kunststoffbürste, für Spaltenbreiten bis maximal 18 mm



3565342

46 R 01

weiß

100 cm

10

3565343

46 R 07

braun

100 cm

10

3565341

46 R 00

transparent

100 cm

10



Lagerware	Bestellware
6,36	
6,36	
7,24	

TISCHTUCHKLAMMERN

30 mm

Blister= 4 Stück



Artikel-Nr.
article-no.

Farbe
colour

VE/Blister
unit/blister

Preis/Blister
price/blister

650 SB

weiß/white

25

Lagerware	Bestellware
10,66	

TISCHTUCHKLAMMERN

40 mm

Blister= 4 Stück



Artikel-Nr.
article-no.

Farbe
colour

VE/Blister
unit/blister

Preis/Blister
price/blister

651 SB

weiß/white

25

Lagerware	Bestellware
11,88	



ZIERPROFILE

ZUBEHÖR







ITALSTYL

Zierprofile aus extrudiertem Polystyrol, FCKW frei & recyclebar, Stangenlänge: 2 Meter

Für die ornamentierten Modelle: 2 Meter $\pm 2\%$

Zum Fixieren der Leisten können Sie ADEFIX Kleber und Stahlstifte verwenden - Alle Fugen mit ADEFIX füllen!

15A

Artikel-Nr. article-no.	Farbe colour	VE/Stange unit/piece	Preis/Stange price/piece	
			200 cm Lagerware	200 cm Bestellware
B 701 8x60 mm	weiß/white	100		6,44
				
B 702 30x30 mm	weiß/white	150		3,38
				
B 703 45x45 mm	weiß/white	65		6,32
				
B 705 35x35 mm	weiß/white	100		4,68
				
B 706 50x50 mm	weiß/white	70		5,68
				
B 707 50x50 mm	weiß/white	55		6,78
				
B 709 14x40 mm	weiß/white	125		5,72
				

BESTELLWARE = 1 VE / order article = 1 VE
Lieferzeit ca. 3 - 6 Wochen / delivery time 3 - 6 weeks

ITALSTYL

Zierprofile aus extrudiertem Polystyrol, FCKW frei & recyclebar, Stangenlänge: 2 Meter

Für die ornamentierten Modelle: 2 Meter $\pm 2\%$

Zum Fixieren der Leisten können Sie ADEFIX Kleber und Stahlstifte verwenden - Alle Fugen mit ADEFIX füllen!

B 710
14x70 mmArtikel-Nr.
article-no.Farbe
colourVE/Stange
unit/piecePreis/Stange
price/piece**B 710**

weiß/white

70

200 cm Lagerware	200 cm Bestellware
	11,46

B 715
20x20 mmArtikel-Nr.
article-no.Farbe
colourVE/Stange
unit/piecePreis/Stange
price/piece**B 715**

weiß/white

180

200 cm Lagerware	200 cm Bestellware
2,50	

B 717
20x30 mmArtikel-Nr.
article-no.Farbe
colourVE/Stange
unit/piecePreis/Stange
price/piece**B 717**

weiß/white

150

200 cm Lagerware	200 cm Bestellware
	3,72

B 720
20x25 mmArtikel-Nr.
article-no.Farbe
colourVE/Stange
unit/piecePreis/Stange
price/piece**B 720**

weiß/white

155

200 cm Lagerware	200 cm Bestellware
2,50	

B 725
18x25 mmArtikel-Nr.
article-no.Farbe
colourVE/Stange
unit/piecePreis/Stange
price/piece**B 725**

weiß/white

200

200 cm Lagerware	200 cm Bestellware
	2,50

B 732
50x50 mmArtikel-Nr.
article-no.Farbe
colourVE/Stange
unit/piecePreis/Stange
price/piece**B 732**

weiß/white

70

200 cm Lagerware	200 cm Bestellware
	5,36

B 734
80x80 mmArtikel-Nr.
article-no.Farbe
colourVE/Stange
unit/piecePreis/Stange
price/piece**B 734**

weiß/white

70

200 cm Lagerware	200 cm Bestellware
	12,42

BESTELLWARE = 1 VE / order article = 1 VE
Lieferzeit ca. 3 - 6 Wochen / delivery time 3 - 6 weeks

ITALSTYL

Zierprofile aus extrudiertem Polystyrol, FCKW frei & recyclebar, Stangenlänge: 2 Meter

Für die ornamentierten Modelle: 2 Meter $\pm 2\%$

Zum Fixieren der Leisten können Sie ADEFIX Kleber und Stahlstifte verwenden - Alle Fugen mit ADEFIX füllen!

15A

Artikel-Nr. article-no.	Farbe colour	VE/Stange unit/piece	Preis/Stange price/piece	
			200 cm Lagerware	200 cm Bestellware
B 735 35x35 mm	weiß/white	105	4,80	
B 737 20x20 mm	weiß/white	230		2,68
B 740 30x30 mm	weiß/white	120	4,64	
B 741 30x30 mm	weiß/white	140	3,38	
B 742 30x35 mm	weiß/white	150		4,22
B 743 40x40 mm	weiß/white	115		4,90
B 745 17x40 mm	weiß/white	110	5,40	

BESTELLWARE = 1 VE / order article = 1 VE
Lieferzeit ca. 3 - 6 Wochen / delivery time 3 - 6 weeks

ITALSTYL

Zierprofile aus extrudiertem Polystyrol, FCKW frei & recyclebar, Stangenlänge: 2 Meter

Für die ornamentierten Modelle: 2 Meter $\pm 2\%$

Zum Fixieren der Leisten können Sie ADEFIX Kleber und Stahlstifte verwenden - Alle Fugen mit ADEFIX füllen!

B 750

50x50 mm

Artikel-Nr.
article-no.Farbe
colourVE/Stange
unit/piecePreis/Stange
price/piece**B 750**

weiß/white

65

200 cm Lagerware	200 cm Bestellware
6,90	

B 755

40x50 mm

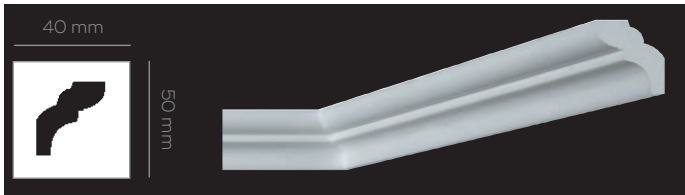
Artikel-Nr.
article-no.Farbe
colourVE/Stange
unit/piecePreis/Stange
price/piece**B 755**

weiß/white

60

200 cm Lagerware	200 cm Bestellware
6,48	

B 758

60x60 mm

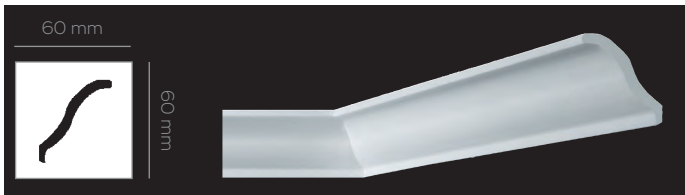
Artikel-Nr.
article-no.Farbe
colourVE/Stange
unit/piecePreis/Stange
price/piece**B 758**

weiß/white

70

200 cm Lagerware	200 cm Bestellware
	9,28

B 760

40x45 mm

Artikel-Nr.
article-no.Farbe
colourVE/Stange
unit/piecePreis/Stange
price/piece**B 760**

weiß/white

65

200 cm Lagerware	200 cm Bestellware
	6,90

B 761

70x70 mm

Artikel-Nr.
article-no.Farbe
colourVE/Stange
unit/piecePreis/Stange
price/piece**B 761**

weiß/white

75

200 cm Lagerware	200 cm Bestellware
	12,12

B 763

80x85 mm

Artikel-Nr.
article-no.Farbe
colourVE/Stange
unit/piecePreis/Stange
price/piece**B 763**

weiß/white

55

200 cm Lagerware	200 cm Bestellware
	13,92

B 764

100x100 mm

Artikel-Nr.
article-no.Farbe
colourVE/Stange
unit/piecePreis/Stange
price/piece**B 764**

weiß/white

36

200 cm Lagerware	200 cm Bestellware
	26,00

BESTELLWARE = 1 VE / order article = 1 VE
Lieferzeit ca. 3 - 6 Wochen / delivery time 3 - 6 weeks

ITALSTYL

Zierprofile aus extrudiertem Polystyrol, FCKW frei & recyclebar, Stangenlänge: 2 Meter

Für die ornamentierten Modelle: 2 Meter $\pm 2\%$

Zum Fixieren der Leisten können Sie ADEFIX Kleber und Stahlstifte verwenden - Alle Fugen mit ADEFIX füllen!

15A

B 765
70x70 mmArtikel-Nr.
article-no.Farbe
colourVE/Stange
unit/piecePreis/Stange
price/piece**B 765**

weiß/white

65

200 cm Lagerware	200 cm Bestellware
	12,92

B 766
70x70 mmArtikel-Nr.
article-no.Farbe
colourVE/Stange
unit/piecePreis/Stange
price/piece**B 766**

weiß/white

105

200 cm Lagerware	200 cm Bestellware
	11,12

B 767
95x95 mmArtikel-Nr.
article-no.Farbe
colourVE/Stange
unit/piecePreis/Stange
price/piece**B 767**

weiß/white

55

200 cm Lagerware	200 cm Bestellware
	19,40

B 770
14x70 mmArtikel-Nr.
article-no.Farbe
colourVE/Stange
unit/piecePreis/Stange
price/piece**B 770**

weiß/white

65

200 cm Lagerware	200 cm Bestellware
	7,78

B 773
19x60 mmArtikel-Nr.
article-no.Farbe
colourVE/Stange
unit/piecePreis/Stange
price/piece**B 773**

weiß/white

60

200 cm Lagerware	200 cm Bestellware
	7,70

B 774
20x100 mmArtikel-Nr.
article-no.Farbe
colourVE/Stange
unit/piecePreis/Stange
price/piece**B 774**

weiß/white

80

200 cm Lagerware	200 cm Bestellware
	11,32

B 775
95x105 mmArtikel-Nr.
article-no.Farbe
colourVE/Stange
unit/piecePreis/Stange
price/piece**B 775**

weiß/white

45

200 cm Lagerware	200 cm Bestellware
	18,14

BESTELLWARE = 1 VE / order article = 1 VE
Lieferzeit ca. 3 - 6 Wochen / delivery time 3 - 6 weeks

ITALSTYL

Zierprofile aus extrudiertem Polystyrol, FCKW frei & recyclebar, Stangenlänge: 2 Meter

Für die ornamentierten Modelle: 2 Meter $\pm 2\%$

Zum Fixieren der Leisten können Sie ADEFIX Kleber und Stahlstifte verwenden - Alle Fugen mit ADEFIX füllen!

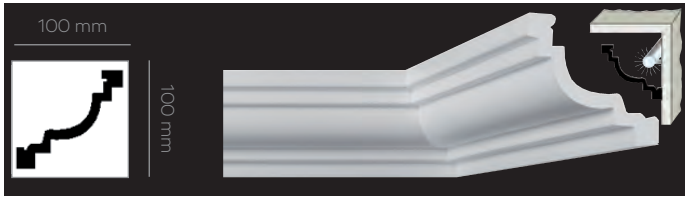
B 776
100x100 mmArtikel-Nr.
article-no.Farbe
colourVE/Stange
unit/piecePreis/Stange
price/piece**B 776**

weiß/white

34

200 cm Lagerware	200 cm Bestellware
	26,00

B 777
105x90 mmArtikel-Nr.
article-no.Farbe
colourVE/Stange
unit/piecePreis/Stange
price/piece**B 777**

weiß/white

45

200 cm Lagerware	200 cm Bestellware
	19,14

B 779
100x100 mmArtikel-Nr.
article-no.Farbe
colourVE/Stange
unit/piecePreis/Stange
price/piece**B 779**

weiß/white

40

200 cm Lagerware	200 cm Bestellware
	27,26

B 780
80x80 mmArtikel-Nr.
article-no.Farbe
colourVE/Stange
unit/piecePreis/Stange
price/piece**B 780**

weiß/white

50

200 cm Lagerware	200 cm Bestellware
	15,88

B 785
70x80 mmArtikel-Nr.
article-no.Farbe
colourVE/Stange
unit/piecePreis/Stange
price/piece**B 785**

weiß/white

50

200 cm Lagerware	200 cm Bestellware
	15,88

B 791
110x110 mmArtikel-Nr.
article-no.Farbe
colourVE/Stange
unit/piecePreis/Stange
price/piece**B 791**
(B 790)

weiß/white

50

200 cm Lagerware	200 cm Bestellware
	20,70

B 793
130x140 mmArtikel-Nr.
article-no.Farbe
colourVE/Stange
unit/piecePreis/Stange
price/piece**B 793**

weiß/white

33

200 cm Lagerware	200 cm Bestellware
	29,64

BESTELLWARE = 1 VE / order article = 1 VE
Lieferzeit ca. 3 - 6 Wochen / delivery time 3 - 6 weeks

ITALSTYL

Zierprofile aus extrudiertem Polystyrol, FCKW frei & recyclebar, Stangenlänge: 2 Meter

Für die ornamentierten Modelle: 2 Meter $\pm 2\%$

Zum Fixieren der Leisten können Sie ADEFIX Kleber und Stahlstifte verwenden - Alle Fugen mit ADEFIX füllen!

15A

B 802
9x20 mmArtikel-Nr.
article-no.Farbe
colourVE/Stange
unit/piecePreis/Stange
price/piece**B 802**

weiß/white

390

200 cm Lagerware	200 cm Bestellware
	1,84

B 803
11x24 mmArtikel-Nr.
article-no.Farbe
colourVE/Stange
unit/piecePreis/Stange
price/piece**B 803**

weiß/white

300

200 cm Lagerware	200 cm Bestellware
	2,00

AMERICANSTYL - Stossleisten für Tür- und Fensterumrahmungen

Zierprofile aus Polistrukturato, FCKW frei & recyclebar, Stangenlänge: 2 Meter

Zum Fixieren der Leisten können Sie ADEFIX Kleber und Stahlstifte verwenden - Alle Fugen mit ADEFIX füllen!

B A01D
10x30 mmArtikel-Nr.
article-no.Farbe
colourVE/Stange
unit/piecePreis/Stange
price/piece**B A01D**

weiß/white

60

200 cm Lagerware	200 cm Bestellware
	15,38

B A03D
11x24 mmArtikel-Nr.
article-no.Farbe
colourVE/Stange
unit/piecePreis/Stange
price/piece**B A03D**

weiß/white

75

200 cm Lagerware	200 cm Bestellware
	11,20

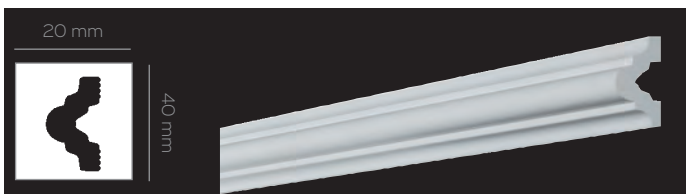
B A10W
20x40 mmArtikel-Nr.
article-no.Farbe
colourVE/Stange
unit/piecePreis/Stange
price/piece**B A10W**

weiß/white

30

200 cm Lagerware	200 cm Bestellware
	19,90

B A13W
22x80 mmArtikel-Nr.
article-no.Farbe
colourVE/Stange
unit/piecePreis/Stange
price/piece**B A13W**

weiß/white

16

200 cm Lagerware	200 cm Bestellware
	35,28

BESTELLWARE = 1 VE / order article = 1 VE
Lieferzeit ca. 3 - 6 Wochen / delivery time 3 - 6 weeks

EUROSTYL

Zierprofile aus extrudiertem Polystyrol, FCKW frei & recyclebar, Stangenlänge: 1,25 Meter

Für die ornamentierten Modelle: $\pm 2\%$

Zum Fixieren der Leisten können Sie ADEFIX Kleber und Stahlstifte verwenden - Alle Fugen mit ADEFIX füllen!

B C2L**13x37 mm**Artikel-Nr.
article-no.Farbe
colourVE/Stange
unit/piecePreis/Stange
price/piece**B C2L**

weiß/white

96

125 cm Lagerware	125 cm Bestellware
	4,24

B C3L**23x65 mm**Artikel-Nr.
article-no.Farbe
colourVE/Stange
unit/piecePreis/Stange
price/piece**B C3L**

weiß/white

48

125 cm Lagerware	125 cm Bestellware
	7,18

B C6L**56x56 mm**Artikel-Nr.
article-no.Farbe
colourVE/Stange
unit/piecePreis/Stange
price/piece**B C6L**

weiß/white

40

125 cm Lagerware	125 cm Bestellware
	8,28

B C7L**80x85 mm**Artikel-Nr.
article-no.Farbe
colourVE/Stange
unit/piecePreis/Stange
price/piece**B C7L**

weiß/white

38

125 cm Lagerware	125 cm Bestellware
	15,78

B C8L**126x126 mm**Artikel-Nr.
article-no.Farbe
colourVE/Stange
unit/piecePreis/Stange
price/piece**B C8L**

weiß/white

26

125 cm Lagerware	125 cm Bestellware
	27,76

B C9L**155x160 mm**Artikel-Nr.
article-no.Farbe
colourVE/Stange
unit/piecePreis/Stange
price/piece**B C9L**

weiß/white

17

125 cm Lagerware	125 cm Bestellware
	53,74

B F4L**145x205 mm**Artikel-Nr.
article-no.Farbe
colourVE/Stange
unit/piecePreis/Stange
price/piece**B F4L**

weiß/white

12

125 cm Lagerware	125 cm Bestellware
	64,18

BESTELLWARE = 1 VE / order article = 1 VE
Lieferzeit ca. 3 - 6 Wochen / delivery time 3 - 6 weeks

EUROSTYL

Zierprofile aus extrudiertem Polystyrol, FCKW frei & recyclebar, Stangenlänge: 1,25 Meter

Für die ornamentierten Modelle: $\pm 2\%$

Zum Fixieren der Leisten können Sie ADEFIX Kleber und Stahlstifte verwenden - Alle Fugen mit ADEFIX füllen!

15A

B F5L
53x78 mmArtikel-Nr.
article-no.Farbe
colourVE/Stange
unit/piecePreis/Stange
price/piece**B F5L**

weiß/white

44

125 cm Lagerware	125 cm Bestellware
	7,18

B P4L
25x37 mmArtikel-Nr.
article-no.Farbe
colourVE/Stange
unit/piecePreis/Stange
price/piece**B P4L**

weiß/white

80

125 cm Lagerware	125 cm Bestellware
	5,60

B P5L
65x80 mmArtikel-Nr.
article-no.Farbe
colourVE/Stange
unit/piecePreis/Stange
price/piece**B P5L**

weiß/white

32

125 cm Lagerware	125 cm Bestellware
	11,50

B P9L
165x165 mmArtikel-Nr.
article-no.Farbe
colourVE/Stange
unit/piecePreis/Stange
price/piece**B P9L**

weiß/white

17

125 cm Lagerware	125 cm Bestellware
	55,86

B R1L
70x70 mmArtikel-Nr.
article-no.Farbe
colourVE/Stange
unit/piecePreis/Stange
price/piece**B R1L**

weiß/white

28

125 cm Lagerware	125 cm Bestellware
	11,50

B WOL
22x80 mmArtikel-Nr.
article-no.Farbe
colourVE/Stange
unit/piecePreis/Stange
price/piece**B WOL**

weiß/white

36

125 cm Lagerware	125 cm Bestellware
	7,64

B W1L
22x80 mmArtikel-Nr.
article-no.Farbe
colourVE/Stange
unit/piecePreis/Stange
price/piece**B W1L**

weiß/white

40

125 cm Lagerware	125 cm Bestellware
	7,64

BESTELLWARE = 1 VE / order article = 1 VE
Lieferzeit ca. 3 - 6 Wochen / delivery time 3 - 6 weeks

EUROSTYL

Zierprofile aus extrudiertem Polystyrol, FCKW frei & recyclebar, Stangenlänge: 1,25 Meter

Für die ornamentierten Modelle: $\pm 2\%$

Zum Fixieren der Leisten können Sie ADEFIX Kleber und Stahlstifte verwenden - Alle Fugen mit ADEFIX füllen!

B W2L**22x80 mm**Artikel-Nr.
article-no.Farbe
colourVE/Stange
unit/piecePreis/Stange
price/piece**B W2L**

weiß/white

40

125 cm Lagerware	125 cm Bestellware
	7,64

B W3L**23x50 mm**Artikel-Nr.
article-no.Farbe
colourVE/Stange
unit/piecePreis/Stange
price/piece**B W3L**

weiß/white

56

125 cm Lagerware	125 cm Bestellware
	6,68

B W4L**18x125 mm**Artikel-Nr.
article-no.Farbe
colourVE/Stange
unit/piecePreis/Stange
price/piece**B W4L**

weiß/white

26

125 cm Lagerware	125 cm Bestellware
	15,22

B Z1L**35x105 mm**Artikel-Nr.
article-no.Farbe
colourVE/Stange
unit/piecePreis/Stange
price/piece**B Z1L**

weiß/white

40

125 cm Lagerware	125 cm Bestellware
	14,44

B Z2L**85x85 mm**Artikel-Nr.
article-no.Farbe
colourVE/Stange
unit/piecePreis/Stange
price/piece**B Z2L**

weiß/white

44

125 cm Lagerware	125 cm Bestellware
	16,82

B Z3L**80x100 mm**Artikel-Nr.
article-no.Farbe
colourVE/Stange
unit/piecePreis/Stange
price/piece**B Z3L**

weiß/white

36

125 cm Lagerware	125 cm Bestellware
	18,04

B Z4L**127x127 mm**Artikel-Nr.
article-no.Farbe
colourVE/Stange
unit/piecePreis/Stange
price/piece**B Z4L**

weiß/white

24

125 cm Lagerware	125 cm Bestellware
	31,30

BESTELLWARE = 1 VE / order article = 1 VE
Lieferzeit ca. 3 - 6 Wochen / delivery time 3 - 6 weeks

EUROSTYL

Zierprofile aus extrudiertem Polystyrol, FCKW frei & recyclebar, Stangenlänge: 1,25 Meter

Für die ornamentierten Modelle: $\pm 2\%$

Zum Fixieren der Leisten können Sie ADEFIX Kleber und Stahlstifte verwenden - Alle Fugen mit ADEFIX füllen!

15A
15C**B Z5L**
128x128 mmArtikel-Nr.
article-no.Farbe
colourVE/Stange
unit/piecePreis/Stange
price/piece**B Z5L**

weiß/white

20

125 cm	
Lagerware	Bestellware
	32,14

B Z8L
30x60 mmArtikel-Nr.
article-no.Farbe
colourVE/Stange
unit/piecePreis/Stange
price/piece**B Z8L**

weiß/white

48

125 cm	
Lagerware	Bestellware
	6,90

B Z9L
35x70 mmArtikel-Nr.
article-no.Farbe
colourVE/Stange
unit/piecePreis/Stange
price/piece**B Z9L**

weiß/white

48

125 cm	
Lagerware	Bestellware
	7,52

ZUBEHÖR

ADEFIX KLEBER 310 mlArtikel-Nr.
article-no.VE
unitPreis/Stück
price/piece**300 NMC**

24

Lagerware	Bestellware
8,68	

SÄGEArtikel-Nr.
article-no.VE
unitPreis/Stück
price/piece**B SÄGE**

1

Lagerware	Bestellware
30,68	

GEHRUNGSLADE

160x200x500 mm

Artikel-Nr.
article-no.VE
unitPreis/Stück
price/piece**B GEHRUNGSLA**

1

Lagerware	Bestellware
69,06	

BESTELLWARE = 1 VE / order article = 1 VE
Lieferzeit ca. 3 - 6 Wochen / delivery time 3 - 6 weeks



ROSETTEN

EUROSTYL ROSETTEN

Rosetten aus extrudiertem Polystyrol
FCKW frei & recyclebar
In geschützter DIY-Verpackung

15B

B B1L**150 mm**

1 SET=2 Stück

**B B2L****120 mm**

1 SET=2 Stück

**B C00****65 mm**

1 SET=4 Stück

**B B21****280 mm****B B24****340 mm****B C01****530x430 mm**

Artikel-Nr.
article-no.

Farbe
colour

VE
unit

Preis/Set
price/set

B B1L

weiß/white

15

Lagerware	Bestellware
	13,40

Artikel-Nr.
article-no.

Farbe
colour

VE
unit

Preis/Set
price/set

B B2L

weiß/white

15

Lagerware	Bestellware
	12,90

Artikel-Nr.
article-no.

Farbe
colour

VE
unit

Preis/Set
price/set

B C00

weiß/white

24

Lagerware	Bestellware
	12,42

Artikel-Nr.
article-no.

Farbe
colour

VE
unit

Preis/Stück
price/piece

B B21

weiß/white

18

Lagerware	Bestellware
	15,08

Artikel-Nr.
article-no.

Farbe
colour

VE
unit

Preis/Stück
price/piece

B B24

weiß/white

15

Lagerware	Bestellware
	19,62

Artikel-Nr.
article-no.

Farbe
colour

VE
unit

Preis/Stück
price/piece

B C01

weiß/white

20

Lagerware	Bestellware
	28,18

BESTELLWARE = 1 VE / order article = 1 VE
Lieferzeit ca. 3 - 6 Wochen / delivery time 3 - 6 weeks

EUROSTYL ROSETTEN

Rosetten aus extrudiertem Polystyrol
FCKW frei & recyclebar
In geschützter DIY-Verpackung

B C15
410 mm



B C21
240 mm



B C22
330 mm



B C25
440 mm



B C27
660 mm



B C33
470 mm



Artikel-Nr.
article-no.

Farbe
colour

VE
unit

Preis/Stück
price/piece

B C15

weiß/white

16

Lagerware	Bestellware
	23,62

Artikel-Nr.
article-no.

Farbe
colour

VE
unit

Preis/Stück
price/piece

B C21

weiß/white

18

Lagerware	Bestellware
	15,76

Artikel-Nr.
article-no.

Farbe
colour

VE
unit

Preis/Stück
price/piece

B C22

weiß/white

15

Lagerware	Bestellware
	16,26

Artikel-Nr.
article-no.

Farbe
colour

VE
unit

Preis/Stück
price/piece

B C25

weiß/white

15

Lagerware	Bestellware
	27,58

Artikel-Nr.
article-no.

Farbe
colour

VE
unit

Preis/Stück
price/piece

B C27

weiß/white

5

Lagerware	Bestellware
	48,42

Artikel-Nr.
article-no.

Farbe
colour

VE
unit

Preis/Stück
price/piece

B C33

weiß/white

24

Lagerware	Bestellware
	29,10

15B

BESTELLWARE = 1 VE / order article = 1 VE
Lieferzeit ca. 3 - 6 Wochen / delivery time 3 - 6 weeks

EUROSTYL ROSETTEN

Rosetten aus extrudiertem Polystyrol
FCKW frei & recyclebar
In geschützter DIY-Verpackung

15B

B M52
450 mm



B R25
250 mm



B R29
290 mm



B R43
430x300 mm



B R51
510 mm



B R55
550 mm



B R64
640 mm



Artikel-Nr.
article-no.

Farbe
colour

VE
unit

Preis/Stück
price/piece

B M52

weiß/white

18

Lagerware	Bestellware
	29,36

Artikel-Nr.
article-no.

Farbe
colour

VE
unit

Preis/Stück
price/piece

B R25

weiß/white

20

Lagerware	Bestellware
	15,80

Artikel-Nr.
article-no.

Farbe
colour

VE
unit

Preis/Stück
price/piece

B R29

weiß/white

15

Lagerware	Bestellware
	18,42

Artikel-Nr.
article-no.

Farbe
colour

VE
unit

Preis/Stück
price/piece

B R43

weiß/white

13

Lagerware	Bestellware
	24,72

Artikel-Nr.
article-no.

Farbe
colour

VE
unit

Preis/Stück
price/piece

B R51

weiß/white

6

Lagerware	Bestellware
	38,50

Artikel-Nr.
article-no.

Farbe
colour

VE
unit

Preis/Stück
price/piece

B R55

weiß/white

5

Lagerware	Bestellware
	44,22

Artikel-Nr.
article-no.

Farbe
colour

VE
unit

Preis/Stück
price/piece

B R64

weiß/white

4

Lagerware	Bestellware
	49,28

BESTELLWARE = 1 VE / order article = 1 VE
Lieferzeit ca. 3 - 6 Wochen / delivery time 3 - 6 weeks

MONTAGEANLEITUNG für Zierprofile

Wir empfehlen Zierprofile & Rosetten nach Möglichkeit vor den Tapeziererarbeiten zu verkleben.

Der Untergrund muss saugfähig, sauber, trocken und staubfrei sein.

Folgende Werkzeuge werden benötigt: Gehrungslade, BOVELACCI Spezialsäge, ADEFIX Kleber, Spachtel, Schwamm, Pinsel, Cuttermesser und ein Zollstock.



Beim Schneiden der Gehrung ist unbedingt darauf zu achten, dass die "Deckenklebefläche" des Zierprofils auf dem Boden und die "Wandklebefläche" an der Innenwand der Gehrungslade liegt.

Nachdem die Gehrung auf Passgenauigkeit geprüft wurde, wird der Klebstoff auf beide Klebeflächen und im Stoßbereich (!) mit der Kartusche oder mit der Spachtel aufgetragen.

Das Zierprofil passgenau ansetzen und vorsichtig andrücken. Alle Fugen und Stöße mit Klebstoff füllen.



Überschüssigen Klebstoff mit der Spachtel sofort entfernen.

Anschließend Klebstoffreste mit einem feuchten Schwamm sofort abwaschen.

Die Zierprofile können nach einer Trocknungszeit von ca. 24 Stunden mit Dispersionsfarbe oder Acryllack (Acryllack auf Reststück testen) überstrichen werden.

MONTAGEANLEITUNG für Rosetten



Um eine Öffnung für ein Lampenkabel zu erhalten, wird die passende Größe mit einem Cutter herausgeschnitten.

Ausreichend mit ADEFIX Kleber am Rand der Rosette auftragen.

Die Rosette passgenau ansetzen und vorsichtig andrücken. Die umlaufenden Fugen mit ADEFIX Kleber füllen. Nach ausreichender Trocknung des Klebers kann die Rosette gestrichen werden.



Im Programm - fragen Sie bei uns nach dem aktuellen Katalog!

www.merx.at

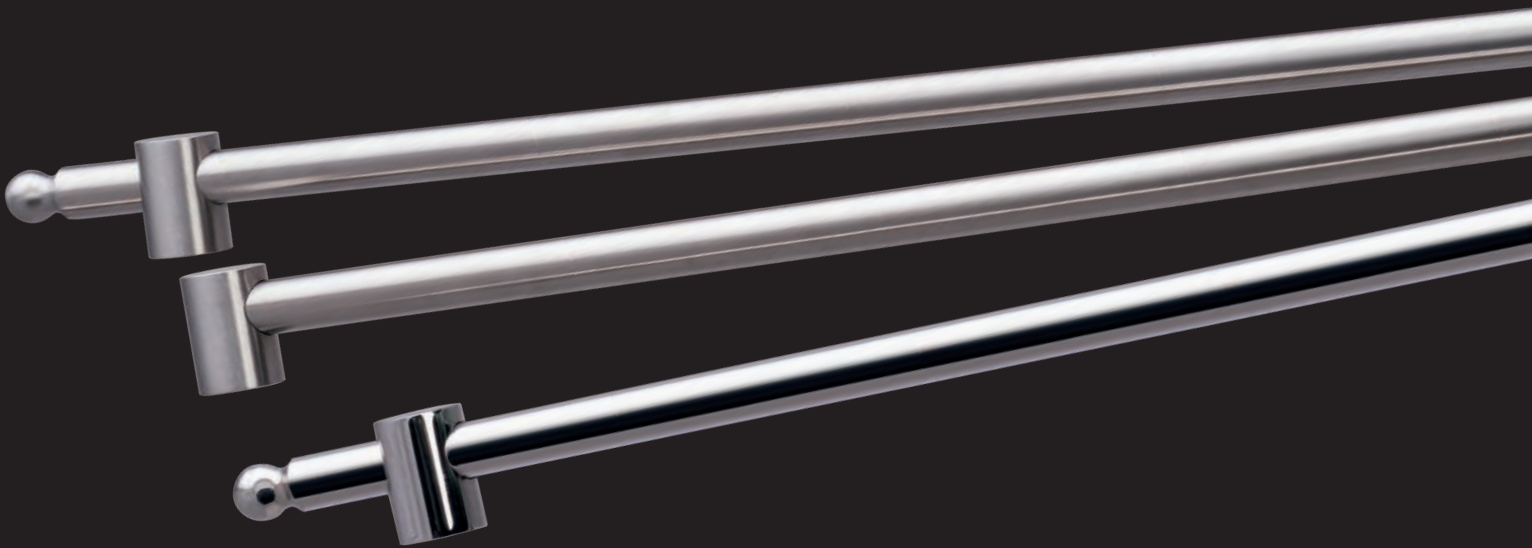

EDELSTAHL TREPPENSTANGEN

INOX STAIR RODS

TREPPENSTANGEN

16A

TREPPENSTANGEN-ROHR 10 mm

Edelstahl gebürstet
Stainless steel brushed



Artikel-Nr. article-no.	Oberfläche surface	Maße size	VE unit	Preis/Stange price/piece
11900 70 116	Edelstahl gebürstet	70 cm	1	12,60
11900 80 116	Edelstahl gebürstet	80 cm	1	14,40
11900 90 116	Edelstahl gebürstet	90 cm	1	16,20
11900 100116	Edelstahl gebürstet	100 cm	1	18,00

Sonderlängen auf Anfrage

Lagerware	Bestellware
	12,60
	14,40
	16,20
	18,00

TREPPENSTANGEN-ROHR 10 mm

Edelstahl poliert
Stainless steel polished



Artikel-Nr. article-no.	Oberfläche surface	Maße size	VE unit	Preis/Stange price/piece
11900 70 126	Edelstahl poliert	70 cm	1	25,20
11900 80 126	Edelstahl poliert	80 cm	1	28,80
11900 90 126	Edelstahl poliert	90 cm	1	32,40
11900 100126	Edelstahl poliert	100 cm	1	36,00

Sonderlängen auf Anfrage

Lagerware	Bestellware
	25,20
	28,80
	32,40
	36,00

TREPPENSTANGEN-ROHR 10 mm inklusive Endstücke

Edelstahl gebürstet



Artikel-Nr. article-no.	Oberfläche surface	Maße size	VE unit	Preis/Stange price/piece
11905 70 116	Edelstahl gebürstet	70 cm	1	17,50
11905 80 116	Edelstahl gebürstet	80 cm	1	20,00
11905 90 116	Edelstahl gebürstet	90 cm	1	22,50
11905 100116	Edelstahl gebürstet	100 cm	1	25,00

Sonderlängen auf Anfrage

Lagerware	Bestellware
	17,50
	20,00
	22,50
	25,00

TREPPENSTANGEN-ROHR 10 mm inklusive Endstücke

Edelstahl poliert



Artikel-Nr. article-no.	Oberfläche surface	Maße size	VE unit	Preis/Stange price/piece
11905 70 126	Edelstahl poliert	70 cm	1	31,50
11905 80 126	Edelstahl poliert	80 cm	1	36,00
11905 90 126	Edelstahl poliert	90 cm	1	40,50
11905 100126	Edelstahl poliert	100 cm	1	45,00

Sonderlängen auf Anfrage

Lagerware	Bestellware
	31,50
	36,00
	40,50
	45,00

BESTELLWARE = 1 VE / order article = 1 VE
Lieferzeit ca. 2 - 3 Wochen / delivery time 2 - 3 weeks

TREPPENSTANGENÖSEN

ÖSE für 10 mm TREPPENSTANGE



Artikel-Nr. article-no.	Farbe colour	Maße size	VE unit	Preis/Stück price/piece
2101 10 30	nickel matt	10 mm	1	
2101 10 02	nickel poliert	10 mm	1	

Lagerware	Bestellware
	2,20
	1,60

16A

ÖSE für 10 mm TREPPENSTANGE

seitlich geschlossen



Artikel-Nr. article-no.	Farbe colour	Maße size	VE unit	Preis/Stück price/piece
21016 10 116	Edelstahl gebürstet	10 mm	1	
21016 10 126	Edelstahl poliert	10 mm	1	

Lagerware	Bestellware
	16,00
	19,00

ÖSE für 10 mm TREPPENSTANGE

seitlich offen



Artikel-Nr. article-no.	Farbe colour	Maße size	VE unit	Preis/Stück price/piece
21020 10 116	Edelstahl gebürstet	10 mm	1	
21020 10 126	Edelstahl poliert	10 mm	1	

Lagerware	Bestellware
	16,00
	19,00

BESTELLWARE = 1 VE / order article = 1 VE
 Lieferzeit ca. 2 - 3 Wochen / delivery time 2 - 3 weeks

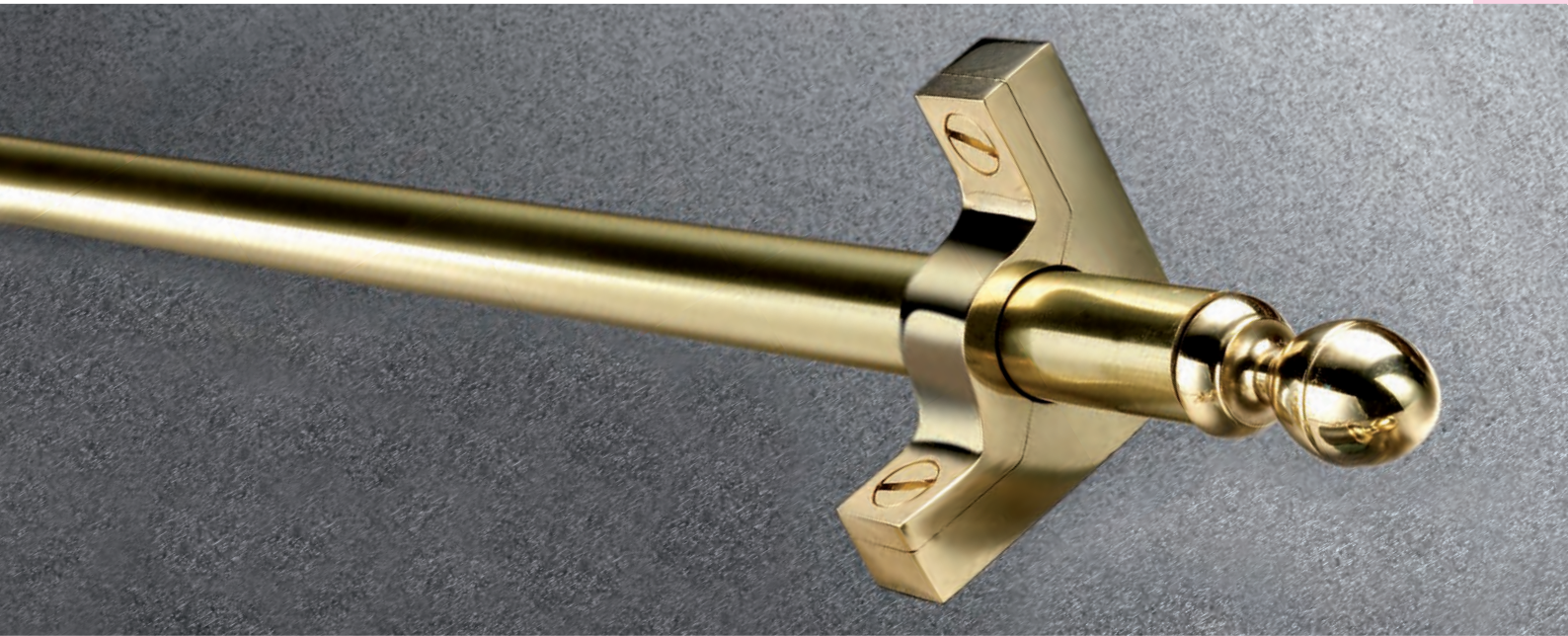

TREPPENSTANGEN

STAIR RODS

TREPPENSTANGEN

16B

TREPPENSTANGEN-ROHR rund 5 lfm



Artikel-Nr. article-no.	Farbe colour	Maße size	VE unit
209	L	Messingrohr, messing glanz	9 mm 1
513	L	Stahlrohr, chrom glanz ummantelt	13 mm 1
13	L	Stahlrohr, messing glanz ummantelt	13 mm 1
2016 LACK	L	Messingrohr, messing glanz	16 mm 1
160 MS	L	Stahlrohr, messing glanz ummantelt	16 mm 1
516	L	Messingrohr, chrom glanz ummantelt	16 mm 1

Preis/Stange price/piece	
500 cm	500 cm
Lagerware	Bestellware
Zuschnitt + 25%	56,40
	102,00
	86,60
	126,00
	82,20
	175,40

TREPPENSTANGEN-ROHR rund Nur ZUSCHNITT



Artikel-Nr. article-no.	Farbe colour	Maße size	VE unit
801 16 21		Stahlrohr, nickel glanz ummantelt	16 mm 1
800 16 29		Messingrohr, nickel matt ummantelt	16 mm 1

Preis/lfm price/m	
100 cm	100 cm
Lagerware	Bestellware
	35,54
	45,60

TREPPENSTANGEN-ROHR dreikant 5 lfm



Artikel-Nr. article-no.	Farbe colour	Maße size	VE unit
16	L	Stahlrohr, messing ummantelt	16x16 mm 1
260	L	Stahlrohr, chrom ummantelt	16x16 mm 1

Preis/Stange price/piece	
500 cm	500 cm
Lagerware	Bestellware
Zuschnitt + 25%	132,60
	172,60

TREPPENSTANGEN-ROHR dreikant Nur ZUSCHNITT



Artikel-Nr. article-no.	Farbe colour	Maße size	VE unit
807 21		Stahlrohr, nickel glanz ummantelt	16x16 mm 1
807 29		Stahlrohr, nickel matt ummantelt	16x16 mm 1

Preis/lfm price/m	
100 cm	100 cm
Lagerware	Bestellware
	48,00
	60,00

TREPPENSTANGENÖSEN und KLOBEN

ÖSE für TREPPENSTANGE

ÖSE 13 mm: H: ca. 27mm / Schraube 25 mm
ÖSE 9 mm: H: ca. 22 mm / Schraube 20 mm



Artikel-Nr. article-no.	Farbe colour	Maße size	VE unit
2101 09 01		messing poliert, unlackiert	9 mm 1
2101 13 01		messing poliert, unlackiert	13 mm 1
2101 13 22		messing verchromt glanz	13 mm 1

Preis/Stück price/piece	
Lagerware	Bestellware
	1,60
	1,48
	1,84

KLOBEN für TREPPENSTANGE

geschlossen für Rund- und Dreikanrohr



Artikel-Nr. article-no.	Farbe colour	Maße size	VE unit
2106 13 23		messing glanz	13 mm 2
2109 16 21		messing nickel glanz	16 mm 2
2109 16 23		messing glanz, lackiert	16 mm 2
2109 16 29		messing nickel matt	16 mm 2

Preis/Stück price/piece	
Lagerware	Bestellware
	6,24
	10,50
	9,00
	13,50

KLOBEN für TREPPENSTANGE

geschlossen, Bohrung, für Rund- und Dreikanrohr

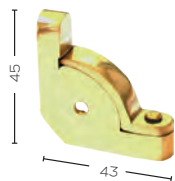

Artikel-Nr. article-no.	Farbe colour	Maße size	VE unit
21091 16 21		messing nickel glanz	16 mm 2
21091 16 23		messing glanz, lackiert	16 mm 2
21091 16 29		messing nickel matt	16 mm 2

Preis/Stück price/piece	
Lagerware	Bestellware
	12,00
	10,50
	15,00

KLOBEN für TREPPENSTANGE

offen, für Rundrohr

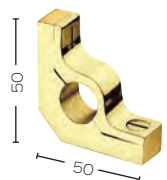

Artikel-Nr. article-no.	Farbe colour	Maße size	VE unit
21231 16 23		messing glanz, lackiert	16 mm 1

Preis/Stück price/piece	
Lagerware	Bestellware
	13,50

BESTELLWARE = 1 VE / order article = 1 VE
Lieferzeit ca. 2 - 3 Wochen / delivery time 2 - 3 weeks

TREPPENSTANGEN-SICHERUNG

TREPPENSTANGEN-SICHERUNG

für 13 mm Rohr



Artikel-Nr. article-no.	Farbe colour	Maße size	VE unit	Preis/Stück price/piece
630 20 13	messing poliert		1	

Lagerware	Bestellware
	4,36

16B

ENDKNÖPFE ZU TREPPENSTANGEN

ENDKNOPF mit FEDER (Dübel)

für 9 mm und 13 mm Rohr



Artikel-Nr. article-no.	Farbe colour	Maße size	VE unit	Preis/Stück price/piece
620 09 20	messing poliert	9 mm	1	
620 13 20	messing poliert	13 mm	1	
620 13 21	messing vernickelt	13 mm	1	

Lagerware	Bestellware
	3,78
	6,10
	7,02

ENDKNOPF für TREPPENSTANGEN

ohne Fixiergummi

H: ca. 16 mm L: ca. 33 mm



Artikel-Nr. article-no.	Farbe colour	Maße size	VE unit	Preis/Stück price/piece
210901 21	messing nickel glanz		1	
210901 23	messing glanz lackiert		1	
210901 29	messing nickel matt		1	

Lagerware	Bestellware
	13,50
	13,50
	16,00

ENDKNOPF für TREPPENSTANGEN

mit Fixiergummi, für 16 mm Rundrohr



Artikel-Nr. article-no.	Farbe colour	Maße size	VE unit	Preis/Stück price/piece
2109011 23	messing glanz lackiert	16 mm	1	

Lagerware	Bestellware
	16,50

ENDKNOPF für TREPPENSTANGEN

mit Stockschraube und Dübel, für 13 mm Rundrohr



Artikel-Nr. article-no.	Farbe colour	Maße size	VE unit	Preis/Stück price/piece
2109012 21	messing nickel glanz	13 mm	1	
2109012 23	messing glanz lackiert	13 mm	1	
2109012 29	messing nickel matt	13 mm	1	

Lagerware	Bestellware
	16,50
	16,50
	19,00

TEPPICHNÄGEL

TEPPICHNÄGEL

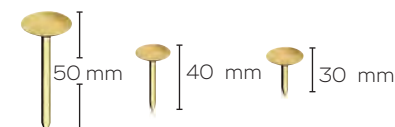

Artikel-Nr. article-no.	Farbe colour	Maße size	VE/Karton unit	Preis/Stück price/piece
MS 25101 01	vermessingt	30 mm	100	
MS 25102	vermessingt	40 mm	100	
MS 25103	vermessingt	50 mm	100	

Lagerware	Bestellware
	0,50
	0,54
	0,60

BESTELLWARE = 1 VE / order article = 1 VE
Lieferzeit ca. 2 - 3 Wochen / delivery time 2 - 3 weeks



**SEILBESCHLÄGE
SEILE**

**ROPE FITTINGS
ROPES**

SEILBESCHLÄGE

Seilbeschläge sind nur für Dekorationszwecke bestimmt und eignen sich nicht für große Belastungen, wie z.B. als Handlauf!

16C

MITTELTRÄGER für 30 mm Seil mit Stockschraube



Artikel-Nr. article-no.	Farbe colour	Maße size	VE unit	Preis/Stück price/piece
31030 22	messing verchromt		1	
31030 23	messing poliert lackiert		1	

Lagerware	Bestellware
	15,34
	13,14

MITTELTRÄGER für 30 mm Seil mit zwei Schraublöchern



Artikel-Nr. article-no.	Farbe colour	Maße size	VE unit	Preis/Stück price/piece
31130 22	messing verchromt		1	
31130 23	messing poliert lackiert		1	

Lagerware	Bestellware
	16,44
	17,54

ENDHALTER mit RING für 30 mm Seil



Artikel-Nr. article-no.	Farbe colour	Maße size	VE unit	Preis/Stück price/piece
33030 22	messing verchromt		1	
33030 23	messing poliert lackiert		1	

Lagerware	Bestellware
	13,14
	10,98

ENDHALTER ohne RING für 30 mm Seil



Artikel-Nr. article-no.	Farbe colour	Maße size	VE unit	Preis/Stück price/piece
33130 22	messing verchromt		1	
33130 23	messing poliert lackiert		1	

Lagerware	Bestellware
	14,26
	9,86

AUFHÄNGEHAKEN für 30 mm Seil



Artikel-Nr. article-no.	Farbe colour	Maße size	VE unit	Preis/Stück price/piece
33701 22	messing verchromt		1	
33701 23	messing poliert lackiert		1	

Lagerware	Bestellware
	8,78
	6,58

SEILENDHALTER für 30 mm Seil mit Einhängenhaken



Artikel-Nr. article-no.	Farbe colour	Maße size	VE unit	Preis/Stück price/piece
7113 30 22	messing verchromt		1	
7113 30 23	messing poliert lackiert		1	

Lagerware	Bestellware
	24,12
	17,54

STRAPAZSEIL

Sind nur für Dekorationszwecke bestimmt und eignen sich nicht für große Belastungen, wie z.B. als Handlauf!

STRAPAZSEIL



Artikel-Nr.
article-no.

Farbe
colour

Maße
size

VE
unit

Preis/lfm
price/m

3330 BRAUN

braun/brown

28 mm

100 m

3330 GRÜN

grün/green

28 mm

100 m

3330 NATUR

natur/natural

28 mm

100 m

3330 ROT

rot/red

28 mm

100 m

Lagerware	Bestellware
	26,20
	26,20
	26,20
	26,20

Strapazseil mit Kabelschlagdrehung, Viskose

Stärke: ca. 28 mm

Farben: natur, braun, rot, grün

Rollenlänge: + 100 lfm, **Metragen + 10%**

ACHTUNG!

Bei der Montage ist das Seil gut festzudrehen
und an den Enden abzubinden!
Montageanleitung wird mitgeliefert.

FARBKARTE COLOUR CARD

braun
brown



grün
green



natur
natural



rot
red



BÜSCHE



Bestellung möglich 2-3 Wochen Lieferzeit

www.buesche.de



**MODULE
KOFFER**

MODULE

17

Symbolfoto



für
270 cm
Profile

Symbolfoto

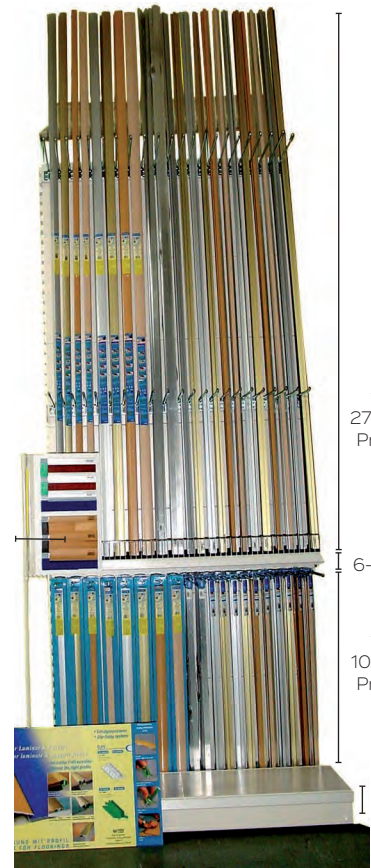

für
270 cm
Profile

6-7 cm

für
100 cm
Profile

15 cm

MODUL 1: nur für (only for) **270 cm**

Breite / width : 100 cm oder 125 cm
 Höhe / height : ca. 270 cm
 Tiefe / depth : ca. 60 cm
 Sockel / base : ca. 20 cm

MODUL 2: für (for) **100 cm** und (and) **270 cm**

Breite / width : 100 cm oder 125 cm
 Höhe / height : ca. 400 cm
 Tiefe / depth : ca. 60 cm
 Sockel / base : ca. 20 cm

DIVERSE MUSTERKOLLEKTIONEN

Aluprofile, PVC und Holzsockelleisten

Various sample collections

alu profiles, PVC and wooden skirtings



KOFFER mit 7 cm Mustern von Standard und Systemprofilen
Case with 7 cm samples of standard and system profiles



ARTIKELNUMMER	SEITE
12	75
13	260
16	260
28	140
77	211
80	140
101	38
109	39
111	42
112	41
113	41
114	48
115	48
201	60
202	62
209	260
225	75
250	75
260	260
301	54
303	55
304	55
306	66
307	66
513	260
516	260
602	113
638	55
802	113
807	260
1103	36
1218	72
1225	75
1407	53
1519	72
1990	208
2202	61
2525	206
3101	36
3102	37
3103	38
3105	37
3106	38
3107	38
3108	37
3330	265
4022	140
4040	206
4100	216
4300	216
4600	216
5010	200
5820	140

ARTIKELNUMMER	SEITE
6022	140
9900	15
10387	198
10510	201
10560	190
10575	191
11055	46
11070	46
11080	46
11100	46
11110	46
11120	46
11130	47
11140	47
11150	47
11180	47
11220	47
12070	52
12080	52
12110	52
12140	52
12150	52
13514	53
13515	98
13520	53
13525	98
13526	53
15070	43
15080	43
15110	43
15150	43
16070	48
16100	48
16120	48
20000	208
20102	68
20114	75
20202	68
20399	208
25101	261
25102	261
25103	261
25251	206
25252	68
25482	198
25560	189
25669	195
30152	68
30202	68
30302	69
31005	114
31030	264
31130	264

ARTIKELNUMMER	SEITE
31155	114
31270	116
31273	116
31610	112
31640	112
31660	112
31680	112
31960	114
31965	114
33030	264
33130	264
33650	112
33670	113
33701	264
34608	115
34613	115
34808	116
38675	144
38813	144
38815	144
38873	144
38875	144
40202	69
40252	208
40401	206
40402	69
45423	208
47450	214
50132	113
50202	69
50502	69
60202	69
66448	72
72642	214
73110	162
73310	163
73340	163
79175	28
79177	28
79179	28
100484	176
100486	176
100488	176
100490	176
101000	176
101720	176
101730	176
101925	176
101940	176
107150	176
109606	176
109608	176
109610	176

ARTIKELNUMMER	SEITE
109612	176
111006	176
111008	176
111010	176
111012	176
116100	182
127901	166
138351	182
138352	182
138600	182
140203	182
140205	182
140208	182
151200	144
151206	144
160800	182
160801	182
185300	183
210901	261
311302	168
311305	168
311402	168
311405	168
314000	170
314002	170
314201	170
314208	170
319205	183
400017	177
400018	177
400019	177
400020	177
400021	177
400022	177
400024	177
400025	177
400028	177
400029	177
400030	177
400031	177
400032	177
400033	177
400037	177
400038	177
400048	177
400056	177
400084	177
400118	178
400128	178
400211	179
400212	179
400221	179
400222	179

PRODUKTÜBERSICHT - INDEX

ARTIKELNUMMER	SEITE
400223	179
400225	179
400231	179
400232	179
400233	179
400248	179
400311	179
400312	179
400313	179
400315	179
400321	179
400322	179
400323	179
400330	179
400331	179
400332	179
409601	169
409613	169
411000	167
411200	167
411400	167
412010	166
412110	166
418700	183
418843	183
437120	184
437140	184
441206	163
441208	163
441210	163
441212	163
441215	163
441218	163
441220	172
441225	172
441230	172
441235	172
441240	172
441410	163
441412	163
441416	163
441424	163
441440	163
441460	163
441480	163
441502	183
850150	173
2109011	261
2109012	261
3566287	232
6500 4650	213
6650 4050	212
6650 5050	212

ARTIKELNUMMER	SEITE
6650 7050	212
6650 8550	212
6700 4525	211
6801 3550	212
6900 5050	213
6900 9050	213
7900 5025	211
137100000	172
137100200	172
137100400	172
137100600	172
137100800	172
141570000	166
141610000	166
243451800	178
243452800	178
341690000	169
361004103	167
361004105	167
361004195	166
361004503	167
361004808	168
361004913	168
644100000	170
100 SL	201
1035SK	138
105 A	32
105 A HD	110
105 A SKL	33
105 A UNGB	32
105 A X	32
105 B	33
105 B SKL	33
105 B UNGB	33
105 B X	33
105 C	34
105 C SKL	34
105 C UNGB	34
10645Q	188
10650Q	188
10655Q	188
108 A	49
108 B	49
108 C	49
108 D	40
108 E	40
108 F	58
108 G	58
108 I	58
108 J	58
108 K	49
108 M	41
108 P	41

ARTIKELNUMMER	SEITE
109 21	39
109 26	39
109 30	39
109 3A	39
109 3B	39
109 55	40
110 A	36
110 B	36
1105 A	32
1105 A SKL	32
1105 A UNGB	32
111 A	42
111 B	42
111 C	42
1118 6-12 AE E	108
1118 6-12 IE E	108
1121 C 8-12 E	108
113 A	41
113 B	41
113 C	42
113 D	42
115 A	49
115 B	49
118 10 E	102
118 12 E	102
118 6 E	102
118 8 E	102
119 10	82
119 10 E	100
119 11	83
119 11 E	100
119 12	83
119 12 E	100
119 15	83
119 15 E	101
119 18	83
119 18 E	101
119 2	82
119 2,5	82
119 2,5 E	100
119 20	83
119 22	83
119 22 E	101
119 3	82
119 3 E	100
119 4,5	82
119 4,5 E	100
119 6	82
119 6 E	100
119 8	82
119 8 E	100
11900 70-100	256
11905 70-100	256

ARTIKELNUMMER	SEITE
12/3 STP	76
120 120 xxx	219
120 150 xxx	219
120 200 xxx	218
121 10	87
121 12	87
121 A 10	87
121 A 12	87
121 B 10	87
121 B 12	87
121 C 11	101
121 C 12	101
121 C 8	101
121 C 9	101
122 11	84
122 6	84
122 8	84
123 25	68
123 25 150	68
123 40	68
123 40 150	68
123 CO 25	99
123 CO 30	99
123 CO 40	99
1340 10	88
1340 12	88
1340 3 S 3	64
1340 4 S 3	64
1340 5,5 S 3	64
1340 8	88
13514 A	53
136 CP 8	58
136 CP 8	99
136 CP 8 U	58
160 MS	260
18888 00	186
201 10	62
201 10 HD	110
201 10 SKL	62
201 10 UNGB	62
201 15	63
201 15 SKL	63
201 15 UNGB	63
201 22	63
201 22 SKL	63
201 22 UNG	63
201 SKL	60
201 UNGB	60
201 X	60
2016 LACK	260
202 SKL	62
202 UNGB	62
202F	113

ARTIKELNUMMER	SEITE
206 A	66
208 A	66
2101 09	260
2101 10	257
2101 13	260
21016 10	257
21020 10	257
2106 13	260
2109 16	260
21091 16	260
21231 16	260
217 11	86
217 13	86
217 7	86
217 9	86
217 E 7-13	96
218 10	85
218 12,5	85
218 6	85
218 8	85
218 E 6-10	96
2202 SKL	61
2202 UNGB	61
221022xxx	162
221050xxx	162
2332SK	138
235031xxx	163
25560 TRANSPARENT	194
27 E	76
300 NMC	248
301 A	54
301 A GEB	54
301 A SKL	54
301 X	54
302F	113
304 GEB	55
310 AE	118
310 E LI	118
310 E RE	118
310 IE	118
310 VB	118
3101 UNGB	36
3102 GEB	37
3103 UNGB	38
3105 UNGB	37
3108 UNGB	37
311305 SB	168
311405 SB	168
3119 10	94
3119 12	94
3119 15	94
3119 3	94
3119 4,5	94

ARTIKELNUMMER	SEITE
3119 6	94
3119 8	94
314 AE	118
314 E LI	118
314 E RE	118
314 IE	118
314 VB	118
316 AE	118
316 E LI	118
316 E RE	118
316 IE	118
316 VB	118
318 AE	118
318 E LI	118
318 E RE	118
318 IE	118
318 VB	118
335 AE	119
335 E LI	119
335 E RE	119
335 IE	119
335 VB	119
337 AE	119
337 E LI	119
337 E RE	119
337 IE	119
337 VB	119
346 13 AE	122
346 13 C	115
346 13 E	122
346 13 IE	122
346 13 VB	122
346 8 AE	121
346 8 C	115
346 8 E	121
346 8 IE	121
346 8 VB	121
3515 DL	34
3515 DL U	34
3563014-47738 R	222
3563015-47750 R	222
3563049-4501 R	224
3563056-4500 R	225
3563085-69191 R	224
3563189-501050 R	222
3563190-502550 R	222
3563191-50550 R	222
3563195-52550 R	222
3563294-8950 R	223
3563333-6650 R 07	225
3563334-6650 R 00	225
3563345-4545 R	225
3563347-1992 15 R	223

ARTIKELNUMMER	SEITE
3565235-2006 R 01	233
3565240-2006 R 07	233
3565254-2108 R 01	233
3565255-2108 R 07	233
3565265-2206 R 01	233
3565269-2206 R 07	233
3565305-41 R	234
3565306-42 R	234
3565341-46 R 00	234
3565342-46 R 01	234
3565343-46 R 07	234
3566001-7062216 R	226
3566022-7062809 R	226
3566023-7063504 R	226
3566043-7062016 R	226
3566064-7062008 R	226
3566065-7068001 R	226
3566106-1022208 R	229
3566127-1023804 R	229
3566147-768 R	230
3566201-71 R	230
3566202-7116 R 01	230
3566204-72 R	230
3566207-73 R	230
3566210-71 R 07	230
3566211-7116 R 07	230
3566213-72 R 07	230
3566216-73 R 07	230
3566250-91 R	230
3566251-92 R	230
3566300-75 R 01	227
3566302-76 R 01	227
3566306-77 R 01	227
3566308-74 R 01	227
3566320-78 R 01	227
3566320-79 R 01	227
3566327-80 R 01	227
3566330-60 R 01	227
3566331-59 R 01	227
3566332-5905 R 01	227
3566333-5920 R 01	227
3566340-75 R 07	227
3566342-76 R 07	227
3566346-77 R 07	227
3566348-74 R 07	227
3566360-78 R 07	227
3566366-79 R 07	227
3566367-80 R 07	227
3566370-60 R 07	227
3566371-59 R 07	227
3566372-5905 R 07	227
3566373-5920 R 07	227
3566376-79876 R 01	227

ARTIKELNUMMER	SEITE
3566411-20 R 01	231
3566412-20 R 07	231
3566423-18 R	231
3566424-19 R	231
3566481-1023004 R	228
3566482-1024004 R	228
3566483-1025004 R	228
3566496-1012212 R	228
3566497-1012808 R	229
3566499-1018001 R	229
3566602-2260 R 01	232
3566606-2260 R 06	232
3566611-2260 R 07	232
3566630-2240 R 01	232
3566631-2230 R 01	232
3566635-2240 R 06	232
3566636-2230 R 06	232
3566667-2232 R 01	232
3566668-2232 R 06	232
3566670-2222 R 01	232
3566680-37 R 01	231
3566681-37 R 06	231
3566682-37 R 07	231
3566683-37 R 00	231
3567011-126 R	223
3960 AE	120
3960 E LI	120
3960 E RE	120
3960 IE	120
3960 VB	120
40 K BRAUN	234
40 K WEISS	234
40 STP	76
4000 PG	218
402F	113
50 SL	200
50 ST	76
501 38	64
503 20	56
503 30	56
503 40	57
503 40 HD	110
503 50	57
5360 38MM	216
5360 50MM	216
620 09	261
620 13	261
630 20	261
638 GEB	55
638 SKL	55
650 SB	235
651 SB	235
70 SL	201

ARTIKELNUMMER	SEITE
703 A	38
7113 30	264
79-010121	78
79-010122	78
79-10050	79
79-110850	78
79-110851	78
79-120803	78
79-120850	78
79-120851	78
79-13250	78
79-132501	78
79-D653SA	79
79-D653SI	79
79-D654SA	79
79-D654SI	79
79-D656SA	79
79-D656SI	79
79-D675SA	79
79-D675SI	79
800 16	260
801 16	260
801 38	64
801 38 UNGB	64
803 30	56
803 30 UNGB	56
803 40	57
803 40 UNGB	57
803 50	57
803 50 UNGB	57
903 30 GEB	98
903 30 SKL	98
903 30 UNGB	98
903 40 GEB	99
903 40 SKL	99
903 40 UNGB	99
9031 30	98
A 119	128
A 144	128
A 169	128
A 194	128
A 69	128
A30158	184
A79125	18
A79127	18
A79129	18
ACRYL D	218
AQUA3/200	150
AQUAGRÜN 2	150
AW1910 WEISS	132
AW1912 WE LA	133
AW1912 WEISS	132
AW1957 WE LA	133

ARTIKELNUMMER	SEITE
AW1960 WEISS	132
AW1980 WE LA	133
AW1980 WEISS	132
AW1996 WE LA	133
B 701	238
B 702	238
B 703	238
B 705	238
B 706	238
B 707	238
B 709	238
B 710	239
B 715	239
B 717	239
B 720	239
B 725	239
B 732	239
B 734	239
B 735	240
B 737	240
B 740	240
B 741	240
B 742	240
B 743	240
B 745	240
B 750	241
B 755	241
B 758	241
B 760	241
B 761	241
B 763	241
B 764	241
B 765	242
B 766	242
B 767	242
B 770	242
B 773	242
B 774	242
B 775	242
B 776	243
B 777	243
B 779	243
B 780	243
B 785	243
B 791	243
B 793	243
B 802	244
B 803	244
B A01D	244
B A03D	244
B A10W	244
B A13W	244
B B1L	250

ARTIKELNUMMER	SEITE
B B21	250
B B24	250
B B2L	250
B C00	250
B C01	250
B C15	251
B C21	251
B C22	251
B C25	251
B C27	251
B C2L	245
B C33	251
B C3L	245
B C6L	245
B C7L	245
B C8L	245
B C9L	245
B F4L	245
B F5L	246
B GEHRUNGSLA	248
B KERBSTANZE	191
B M52	252
B P4L	246
B P5L	246
B P9L	246
B R1L	246
B R25	252
B R29	252
B R43	252
B R51	252
B R55	252
B R64	252
B SÄGE	248
B WOL	246
B W1L	246
B W2L	247
B W3L	247
B W4L	247
B Z1L	247
B Z2L	247
B Z3L	247
B Z4L	247
B Z5L	248
B Z8L	248
B Z9L	248
BAUFOL2/200	156
BÜROMAT	158
CFG221	30
CFG230	30
CFG233	30
CFG625	30
D 119	130
D 144	130

ARTIKELNUMMER	SEITE
D 169	130
D 194	130
D 69	130
DÄMMBAND	138
DF119 10	91
DF119 10 E	103
DF119 12	91
DF119 12 E	104
DF119 15	91
DF119 15 E	104
DF119 18	91
DF119 18 E	104
DF119 2,2	90
DF119 2,5	90
DF119 20	91
DF119 20 E	104
DF119 3	90
DF119 3 E	103
DF119 4,5	90
DF119 4,5 E	103
DF119 6	90
DF119 6 E	103
DF119 8	90
DF119 8 E	103
DF603	91
DF604	91
DFE RAL	105
DFR RAL	92
DL 810	76
E 119	126
E 144	126
E 169	126
E 194	126
E 69	126
F8934130	173
F8934140	173
F8934150	173
F8934160	173
F8938730	173
F8938740	173
F8938750	173
F8938760	173
G 119	127
G 144	127
G 169	127
G 194	127
G 69	127
GETRA 325	184
GW BASIC	148
GW BASIC ALU	148
GW LVT BASIC	146
GW LVT GRIP	146
GW PROF	147

ARTIKELNUMMER	SEITE
GW PROF ALU	147
HZ163	142
HZ164	142
HZ165	142
HZ183	142
HZ184	142
HZ185	142
HZ2010	142
HZ2011	142
HZ2012	142
HZ2013	142
HZ2014	142
HZ2015	142
HZ2020	142
HZ2021	142
HZ2022	142
HZ2023	142
HZ2024	142
HZ2025	142
HZ2030	142
HZ2031	142
HZ2032	142
HZ2060	142
HZ2061	142
HZ2062	142
HZ2080	142
HZ2081	142
HZ2082	142
HZ2150 D	142
HZ2151 D	142
HZ2152 D	142
HZ4133	142
HZ4134	142
HZ4135	142
IW25253	40
IW25255	40
KOMFORT ROLLE	156
KOMFORT ZUSCHNITT	156
LINOMUR 45	214
LINOMUR 90	214
LP9600	15
MK37	214
MO1016 WE LA	134
MO1216 WE LA	134
MO4016	135
MO4016 WE LA	134
MO5816	135
MO5816 WE LA	134
MO6019 WEISS	133
MO7816 WE LA	134
MO8019 WEISS	133
MS 110	186
MS 115	186

ARTIKELNUMMER	SEITE
MS 200	186
MS 200	186
MS BAU	186
OLFA CUTTER	170
PAFUDIMA	220
PA-VLIES 220	156
PEP 210P	153
PLANUS 1025	210
POLYGRIP	160
POLYMAT	159
R 119	125
R 144	125
R 169	125
R 194	125
R 69	125
RE 119	129
RE 144	129
RE 169	129
RE 194	129
RE 69	129
REMUR 45	213
REMUR 55	213
REMUR 95	213
RT5960	186
SANI 11	86
SIGAN 1	210
SIGAN 2	210
SIGAN 3	210
SIGAN E	211
SIGAN E PLUS	211
SL1035	138
SL2332	138
SL4018	140
SOFTFLEX 10	152
SOFTFLEX 225	153
SOFTFLEX 25	152
STEAMBRAKE	154
STEPTEC 150	214
STEPTEC 220	214
STS21	20
STS21A	21
STS33	20
STS33A	21
STS44	20
STS44A	21
TF520	24
TF52A	25
TF530	24
TF53A	25
TF540	24
TF54A	25
TF550	24
TF55A	25

ARTIKELNUMMER	SEITE
TGX100	12
TGX10A	13
TGX200	12
TGX20A	13
TGX233	14
TGX23A	14
TGX300	12
TGX30A	13
TS001	52
WL50 LIFE	204
X990	13

Allgemeine Geschäftsbedingungen (AGB) der KÜGELE Profile GmbH - im folgenden KÜGELE genannt:

1. Geltungsbereich:

Diese Allgemeinen Geschäftsbedingungen (AGB) finden Anwendung auf alle Rechtsgeschäfte, die zwischen KÜGELE und Kunden bzw. Lieferanten geschlossen werden und regeln die Erbringung und Durchführung aller derzeitigen und künftigen Leistungen und Lieferungen zwischen den Vertragsparteien. KÜGELE liefert und leistet ausschließlich zu diesen AGB, entgegenstehende AGB oder Einkaufsbedingungen des Auftraggebers werden für das gegenständliche Rechtsgeschäft und die gesamte Geschäftsbeziehung hiermit ausdrücklich ausgeschlossen. Sie gelten auch dann nicht, wenn KÜGELE deren Anwendbarkeit nicht ausdrücklich widerspricht.

Diese AGB enthalten alle Vereinbarungen der Vertragsparteien über den Vertragsgegenstand und ersetzen allfällige frühere zwischen den Vertragsparteien getroffenen Vereinbarungen. Mündliche Nebenabreden zwischen den Vertragsparteien gelten als nicht getroffen, nachträgliche Änderungen oder Ergänzungen bedürfen der Schriftform. Der mündliche Verzicht auf die Schriftform wird einvernehmlich ausgeschlossen. Sollte eine Bestimmung dieser AGB ganz oder teilweise unwirksam oder undurchführbar sein oder werden, berührt dies nicht die Rechtswirksamkeit oder Durchführbarkeit der übrigen Bestimmungen. Die unwirksame oder undurchführbare Bestimmung wird durch eine wirksame oder durchführbare Bestimmung ersetzt, wie es dem im Vertrag zum Ausdruck gekommenen Zweck am besten entspricht, ohne daß eine der Vertragsparteien unverhältnismäßig benachteiligt wird. Dasselbe gilt analog für Lücken.

Der Kunde darf mit eigenen Forderungen gegen Forderung von KÜGELE nicht aufrechnen. Der Kunde darf geschuldete Beträge nicht zurückbehalten. Vertreter und selbständige Handelsvertreter der KÜGELE sind nicht berechtigt, Verträge abzuschließen bzw. Vertragsänderungen vorzunehmen oder Sonderkonditionen zu vereinbaren. Mit der Abgabe eines Auftrags stellt der Kunde ein verbindliches und unwiderrufliches Angebot an die KÜGELE zum Erwerb des Produktes. Der Kunde ist an seinen Auftrag 21 Tage ab Einlangen bei der KÜGELE gebunden.

2. Preise:

Die von KÜGELE zur Verfügung gestellten Preislisten in Euro sind unverbindlich empfohlene Verkaufspreislisten inklusive Mehrwertsteuer. Sollte die Auslieferung einer Bestellung für einen späteren Zeitpunkt gewünscht werden, so ist dies mit KÜGELE ausdrücklich und schriftlich zu vereinbaren, andernfalls gelten die Preise am Auslieferungstag. Die Preise basieren auf den jeweils gültigen Rohstoff bzw. Materialpreisen. Sollte sich hierbei eine Änderung ergeben, so behält sich KÜGELE vor, diese Preise an den Kunden weiter zu geben.

3. Lieferung:

Die angegebenen Lieferzeiten sind, sofern nicht schriftlich ein Fixgeschäft vereinbart worden ist, nur annähernde Angaben. Der Kunde ist bei unwesentlichen Verspätungen nicht berechtigt, vom Vertrag zurück zu treten. Reklamationen aufgrund Beschädigungen können nur anerkannt werden, wenn die Art der Beschädigung bei Übernahme auf dem Frachtbrief vermerkt wird. Die Lieferungen erfolgen auf Rechnung und Gefahr des Auftraggebers, und zwar ausschließlich zu den angeführten Bedingungen.

4. Zahlung:

Sämtliche Zahlungen sind nach Rechnungslegung ohne jeden Abzug spesenfrei fällig, sofern nicht schriftlich etwas anderes vereinbart ist. Der Auftraggeber ist nicht berechtigt, Zahlungen aufgrund von Teillieferungen oder Bemängelungen zurück zu halten. Befindet sich der Kunde in Zahlungsverzug, so werden vorbehaltlich der Geltendmachung eines darüber hinausgehenden Verzugschadens Zinsen in Höhe von 1 % per Monat des in Verzug befindlichen Betrags in Rechnung gestellt. Der Kunde verpflichtet sich, für den Fall des Verzuges, die der KÜGELE entstehenden Mahn- und Inkassospesen zu ersetzen. Jedenfalls ist ein Skontoabzug unzulässig, soweit Kaufpreisforderungen aufgrund älterer fälliger Rechnungen noch unbeglichen sind.

5. Auftragsbearbeitung, Verpackung und Fracht:

Die Standardlänge der ausgelieferten Profile beträgt 270 cm und 100 cm bei Einzelstangen und werden mit weiteren 10 % Einzelstangenzuschlag verrechnet. Die Preise verstehen sich jeweils ohne Einlagestreifen. Die Preise verstehen sich exklusive Selbstklebeausrüstung.

Für Profile, die grundsätzlich ungebohrt angeboten werden, können auf ausdrücklichen Kundenwunsch Bohrungen durchgeführt werden, welche mit einem Zuschlag verrechnet werden.

Für Maßzuschnitte werden 25 % Schneidezuschlag auf den Stangenpreis in Rechnung gestellt. Die Schnitttoleranz beträgt +/- 3 mm. Die Rücknahme von Zuschnitten ist ausgeschlossen. Der bei Zuschnitten entstehende Verschnitt wird nur auf ausdrücklichen Wunsch mitgeliefert. Verpackung SB bzw. DIY.

Diesbezüglich bestehen eigene Preisspalten und verstehen sich die Verpackungseinheiten jeweils pro Profiltyp und Farbe. Profile sind schlauch- oder vakuumverpackt und mit einem Aufhänger mit Eurolochung versehen. Gebohrte Profile beinhalten die entsprechende Menge an Dübeln und Schrauben.

Grundsätzlich verstehen sich die Preise inklusive Verpackungskosten, ausgenommen bei Eigenaufmachung für Kunden. Fracht: Lieferungen in Österreich ab einem Betrag von EURO 200,- erfolgen frei Haus, ausgenommen hievon sind Expresllieferungen. Lieferungen für den Exportbereich erfolgen ab Werk, sofern keine entsprechende schriftliche Vereinbarung besteht.

6. Stornierung:

Storni von Aufträgen oder Teilen von Aufträgen bedürfen der schriftlichen Genehmigung durch KÜGELE.

Der Kunde übernimmt die Kosten, welche im Zuge der Stornierung des Auftrags anfallen. Bei Sonderanfertigungen hinsichtlich Profiltyp und Zuschnitten sowie Sonderverpackungen ist ein Storno jedenfalls ausgeschlossen.

7. Retouren:

Retourwaren werden von der KÜGELE nur dann angenommen, wenn diese noch original-verpackt und unbeschädigt sind und die Rücknahme von KÜGELE schriftlich genehmigt wurde. Hierfür wird eine Manipulationsgebühr von 30 % des Warenwertes verrechnet. Die Frachtkosten für Retourwaren übernimmt der Kunde. Mindestbearbeitungsgebühr EURO 10,-

8. Produktänderungen:

KÜGELE ist berechtigt, Änderungen im Design, der Farbe und auch in den Maßen ihrer angebotenen Produkte vorzunehmen oder sie gänzlich aus dem Programm zu streichen. Kataloge, Broschüren, Prospekte und Muster bzw. Prototypen dienen nur der Illustration der Produkte und sind nicht verbindlich, was Qualität, Farbe und Ausführung betrifft. Mindestbearbeitungsgebühr EURO 10,-

9. Eigentumsrecht:

Die gelieferten Waren bleiben so lange im Eigentum der KÜGELE bis der Kunde alle Forderungen aus der Geschäftsverbindung bezahlt hat. Der Eigentumsvorbehalt an gelieferten Waren dient KÜGELE als Sicherheit für den kompletten offenen Kundensaldo und bezieht sich auch auf Kosten, die während des Geschäftsfalles aufgetreten sind, wie Fracht, Zinsen für allfällige Rechnungen, Beschädigung von Waren, etc.

Der Käufer tritt bereits jetzt die ihm aus dem Weiterverkauf gegen die Abnehmer zustehenden Kaufpreisforderungen an den Verkäufer ab, und zwar gleichgültig, ob die Vorbehaltsware ohne oder nach Verarbeitung und ob sie an einen oder mehrere Abnehmer verkauft wird.

Der Eigentumsvorbehalt gemäß den vorstehenden Vereinbarungen bleibt auch bestehen, wenn einzelne Forderungen des Verkäufers in eine laufende Rechnung aufgenommen werden und der Saldo gezogen oder anerkannt ist. Im Falle einer Verarbeitung der Waren bzw. Vermischen mit anderen Produkten erhält KÜGELE anteilmäßig das Eigentum an dem entstandenen Produkt. Nach Übernahme der Ware verpflichtet sich der Kunde, solange diese nicht in sein Eigentum übergegangen ist, die Ware sorgfältig und sicher zu verwahren und gegen Feuer, Wasser und Diebstahl zu versichern. Der Käufer ist verpflichtet, dem Verkäufer von Pfändungen der Waren oder der abgetretenen Forderungen durch Dritte oder von sonstigen Ansprüchen, die Dritte bezüglich der Waren erheben, unverzüglich schriftlich Mitteilung zu machen. Der Käufer ist verpflichtet, dem Verkäufer jederzeit Zutritt zu den Geschäftsräumlichkeiten sowie zu den Lagern des Käufers zu gewähren und dem Verkäufer Waren im Ausmaß der offenen Forderungen auszuhandigen.

10. Schutzrecht - Sonderanfertigungen:

Wenn von KÜGELE Aufträge für Sonder- oder Kundenprofile in Auftrag genommen werden, garantiert der Besteller/Auftraggeber, dass das in Auftrag gegebene Profil nicht gegen ein bestehendes Patent, Gebrauchsmuster usw... verstößt. Werkzeugformen, die für solche Artikel hergestellt werden, bleiben geistiges Eigentum von KÜGELE, auch wenn der Besteller anteilige Herstellungskosten bezahlt. Ein Recht auf Herausgabe dieser Formen besteht nicht. Wenn vom Besteller innerhalb eines Jahres nach der letzten Lieferung keine weiteren Bestellungen eingehen, erlischt die Aufbewahrungspflicht.

Die Garantie für derartige Sonderanfertigungen umfasst auch die Schadloshaltung der KÜGELE gegen Ansprüche Dritter.

11. Gewährleistung und Haftung:

Der Kunde ist verpflichtet, die Ware ordnungsgemäß zu prüfen und einen allfälligen Mangel unverzüglich, spätestens 3 Tage nach Erhalt der Ware schriftlich geltend zu machen. Im Falle der Beanstandung ist der Kunde verpflichtet, die Ware sachgemäß zu lagern.

Die Beschreibung der KÜGELE-Produkte stellt keine Zusicherung einer bestimmten Eigenschaft oder eines bestimmten Wertes dar. Lieferung- und Leistungsverzögerungen aufgrund höherer Gewalt und aufgrund von Ereignissen, die KÜGELE die Leistung wesentlich erschweren oder unmöglich machen, insbesondere Streik, Aussperrung, behördliche Anordnungen, Ausfall oder Störung von Kommunikationsnetzen und Maschinen, usw., auch wenn sie bei Lieferanten oder Auftragsnehmern von KÜGELE oder deren Unterlieferanten oder Unterauftragsnehmern eintreten und bei Vertragsabschluss nicht vorhersehbar waren, hat KÜGELE auch bei verbindlich vereinbarten Fristen und Terminen nicht zu vertreten. Sie berechtigen KÜGELE, die Lieferung bzw. Leistung um die Dauer der Behinderung hinauszuschieben.

Ein Schadenersatzanspruch ist - bei sonstigem Ausschluss - unverzüglich, längstens binnen einer Woche, nachdem der oder die Anspruchsberechtigten vom Schaden Kenntnis erlangt haben, schriftlich bei KÜGELE geltend zu machen. Diesfalls gilt die gesetzliche Verjährungsfrist für die gerichtliche Geltendmachung.

Aus dem Titel der Gewährleistung hat der Kunde bei behebbaren Mängeln lediglich Anspruch auf Verbesserung und Nachtrag des Fehlenden, wenn die Mängel bei der Leistungserbringung von KÜGELE zu vertreten sind. KÜGELE haftet für Vorsatz und grobe Fahrlässigkeit, für Verzug und Unmöglichkeit der Leistung nur, soweit diese durch sie zu vertreten sind, sowie für das Vorhandensein zugesicherter Eigenschaften. Die Haftung für leichte Fahrlässigkeit ist ausgeschlossen.

Der Ersatz von Folgeschäden und reinen Vermögensschäden, nicht erzielten Gewinnen oder Ersparnissen, Zinsverlusten oder von Schäden aus Ansprüchen Dritter gegen den Kunden ist im gesetzlich zulässigen Ausmaß ausgeschlossen. Die Beweislast für das Vorliegen grober Fahrlässigkeit obliegt dem Geschädigten.

12. Gerichtsstand und Rechtswahl:

Ausschließlicher Gerichtsstand für alle Streitigkeiten ist das für den ersten Wiener Gemeindebezirk sachlich zuständige Gericht. Auf alle Rechtsverhältnisse zwischen KÜGELE und den Kunden ist Österreichisches Recht unter Ausschluss der Verweisungsnormen des Internationalen Privatrechts (IPRG) und unter Ausschluss der Bestimmungen des Übereinkommens der Vereinten Nationen über Verträge über den Internationalen Warenkauf (UNK) anwendbar.

Änderungen und Irrtümer vorbehalten!
Errors & omissions excepted!

Allgemeine Geschäftsbedingungen (AGB) der M.A. Kügele GmbH - im folgenden Kügele genannt:

1. Geltungsbereich:

Diese Allgemeinen Geschäftsbedingungen (AGB) finden Anwendung auf alle Rechtsgeschäfte, die zwischen Kügele und Kunden bzw. Lieferanten geschlossen werden und regeln die Erbringung und Durchführung aller derzeitigen und künftigen Leistungen und Lieferungen zwischen den Vertragsparteien. Kügele liefert und leistet ausschließlich zu diesen AGB, entgegenstehende AGB oder Einkaufsbedingungen des Auftraggebers werden für das gegenständliche Rechtsgeschäft und die gesamte Geschäftsbeziehung hiermit ausdrücklich ausgeschlossen. Sie gelten auch dann nicht, wenn Kügele deren Anwendbarkeit nicht ausdrücklich widerspricht.

Diese AGB enthalten alle Vereinbarungen der Vertragsparteien über den Vertragsgegenstand und ersetzen allfällige frühere zwischen den Vertragsparteien getroffenen Vereinbarungen. Mündliche Nebenabreden zwischen den Vertragsparteien gelten als nicht getroffen, nachträgliche Änderungen oder Ergänzungen bedürfen der Schriftform. Der mündliche Verzicht auf die Schriftform wird einvernehmlich ausgeschlossen. Sollte eine Bestimmung dieser AGB ganz oder teilweise unwirksam oder undurchführbar sein oder werden, berührt dies nicht die Rechtswirksamkeit oder Durchführbarkeit der übrigen Bestimmungen. Die unwirksame oder undurchführbare Bestimmung wird durch eine wirksame oder durchführbare Bestimmung ersetzt, wie es dem im Vertrag zum Ausdruck gekommenen Zweck am besten entspricht, ohne daß eine der Vertragsparteien unverhältnismäßig benachteiligt wird. Dasselbe gilt analog für Lücken.

Der Kunde darf mit eigenen Forderungen gegen Forderung von Kügele nicht aufrechnen. Der Kunde darf geschuldete Beträge nicht zurückbehalten. Vertreter und selbständige Handelsvertreter der Kügele sind nicht berechtigt, Verträge abzuschließen bzw. Vertragsänderungen vorzunehmen oder Sonderkonditionen zu vereinbaren. Mit der Abgabe eines Auftrags stellt der Kunde ein verbindliches und unwiderrufliches Angebot an die Kügele zum Erwerb des Produktes. Der Kunde ist an seinen Auftrag 21 Tage ab Einlangen bei der Kügele gebunden.

2. Preise:

Die von Kügele zur Verfügung gestellten Preislisten in Euro sind unverbindlich empfohlene Verkaufspreislisten inklusive Mehrwertsteuer. Sollte die Auslieferung einer Bestellung für einen späteren Zeitpunkt gewünscht werden, so ist dies mit Kügele ausdrücklich und schriftlich zu vereinbaren, andernfalls gelten die Preise am Auslieferungstag. Die Preise basieren auf den jeweils gültigen Rohstoff bzw. Materialpreisen. Sollte sich hierbei eine Änderung ergeben, so behält sich Kügele vor, diese Preise an den Kunden weiter zu geben.

3. Lieferung:

Die angegebenen Lieferzeiten sind, sofern nicht schriftlich ein Fixgeschäft vereinbart worden ist, nur annähernde Angaben. Der Kunde ist bei unwesentlichen Verspätungen nicht berechtigt, vom Vertrag zurück zu treten. Reklamationen aufgrund Beschädigungen können nur anerkannt werden, wenn die Art der Beschädigung bei Übernahme auf dem Frachtbrief vermerkt wird. Die Lieferungen erfolgen auf Rechnung und Gefahr des Auftraggebers, und zwar ausschließlich zu den angeführten Bedingungen.

4. Zahlung:

Sämtliche Zahlungen sind nach Rechnungslegung ohne jeden Abzug spesenfrei fällig, sofern nicht schriftlich etwas anderes vereinbart ist. Der Auftraggeber ist nicht berechtigt, Zahlungen aufgrund von Teillieferungen oder Bemängelungen zurück zu halten. Befindet sich der Kunde in Zahlungsverzug, so werden vorbehaltlich der Geltendmachung eines darüber hinausgehenden Verzugschadens Zinsen in Höhe von 1 % per Monat des in Verzug befindlichen Betrags in Rechnung gestellt. Der Kunde verpflichtet sich, für den Fall des Verzuges, die der Kügele entstehenden Mahn- und Inkassospesen zu ersetzen. Jedenfalls ist ein Skontoabzug unzulässig, soweit Kaufpreisforderungen aufgrund älterer fälliger Rechnungen noch unbeglichen sind.

5. Auftragsbearbeitung, Verpackung und Fracht:

Die Standardlänge der ausgelieferten Profile beträgt 270 cm und 100 cm bei Einzelstangen und werden mit weiteren 10 % Einzelstangenzuschlag verrechnet. Die Preise verstehen sich jeweils ohne Einlagestreifen. Die Preise verstehen sich exklusive Selbstklebeausrüstung.

Für Profile, die grundsätzlich ungebohrt angeboten werden, können auf ausdrücklichen Kundenwunsch Bohrungen durchgeführt werden, welche mit einem Zuschlag verrechnet werden.

Für Maßzuschnitte werden 25 % Schneidezuschlag auf den Stangenpreis in Rechnung gestellt. Die Schnitttoleranz beträgt +/- 3 mm. Die Rücknahme von Zuschnitten ist ausgeschlossen. Der bei Zuschnitten entstehende Verschnitt wird nur auf ausdrücklichen Wunsch mitgeliefert. Verpackung SB bzw. DIY.

Diesbezüglich bestehen eigene Preisspalten und verstehen sich die Verpackungseinheiten jeweils pro Profiltyp und Farbe. Profile sind schlauch- oder vakuumverpackt und mit einem Aufhänger mit Eurolochung versehen. Gebohrte Profile beinhalten die entsprechende Menge an Dübeln und Schrauben.

Grundsätzlich verstehen sich die Preise inklusive Verpackungskosten, ausgenommen bei Eigenaufmachung für Kunden. Fracht: Lieferungen in Deutschland ab einem Betrag von EURO 200,- erfolgen frei Haus, ausgenommen hievon sind Expresllieferungen. Lieferungen für den Exportbereich erfolgen ab Werk, sofern keine entsprechende schriftliche Vereinbarung besteht.

6. Stornierung:

Storni von Aufträgen oder Teilen von Aufträgen bedürfen der schriftlichen Genehmigung durch Kügele.

Der Kunde übernimmt die Kosten, welche im Zuge der Stornierung des Auftrags anfallen. Bei Sonderanfertigungen hinsichtlich Profiltyp und Zuschnitten sowie Sonderverpackungen ist ein Storno jedenfalls ausgeschlossen.

7. Retouren:

Retourwaren werden von der Kügele nur dann angenommen, wenn diese noch original-verpackt und unbeschädigt sind und die Rücknahme von Kügele schriftlich genehmigt wurde. Hierfür wird eine Manipulationsgebühr von 30 % des Warenwertes verrechnet. Die Frachtkosten für Retourwaren übernimmt der Kunde. Mindestbearbeitungsgebühr EURO 10,-

8. Produktänderungen:

Kügele ist berechtigt, Änderungen im Design, der Farbe und auch in den Maßen ihrer angebotenen Produkte vorzunehmen oder sie gänzlich aus dem Programm zu streichen. Kataloge, Broschüren, Prospekte und Muster bzw. Prototypen dienen nur der Illustration der Produkte und sind nicht verbindlich, was Qualität, Farbe und Ausführung betrifft. Mindestbearbeitungsgebühr EURO 10,-

9. Eigentumsrecht:

Die gelieferten Waren bleiben so lange im Eigentum der Kügele bis der Kunde alle Forderungen aus der Geschäftsverbindung bezahlt hat. Der Eigentumsvorbehalt an gelieferten Waren dient Kügele als Sicherheit für den kompletten offenen Kundensaldo und bezieht sich auch auf Kosten, die während des Geschäftsfalls aufgetreten sind, wie Fracht, Zinsen für allfällige Rechnungen, Beschädigung von Waren, etc.

Der Käufer tritt bereits jetzt die ihm aus dem Weiterverkauf gegen die Abnehmer zustehenden Kaufpreisforderungen an den Verkäufer ab, und zwar gleichgültig, ob die Vorbehaltsware ohne oder nach Verarbeitung und ob sie an einen oder mehrere Abnehmer verkauft wird.

Der Eigentumsvorbehalt gemäß den vorstehenden Vereinbarungen bleibt auch bestehen, wenn einzelne Forderungen des Verkäufers in eine laufende Rechnung aufgenommen werden und der Saldo gezogen oder anerkannt ist. Im Falle einer Verarbeitung der Waren bzw. Vermischen mit anderen Produkten erhält Kügele anteilmäßig das Eigentum an dem entstandenen Produkt. Nach Übernahme der Ware verpflichtet sich der Kunde, solange diese nicht in sein Eigentum übergegangen ist, die Ware sorgfältig und sicher zu verwahren und gegen Feuer, Wasser und Diebstahl zu versichern. Der Käufer ist verpflichtet, dem Verkäufer von Pfändungen der Waren oder der abgetretenen Forderungen durch Dritte oder von sonstigen Ansprüchen, die Dritte bezüglich der Waren erheben, unverzüglich schriftlich Mitteilung zu machen. Der Käufer ist verpflichtet, dem Verkäufer jederzeit Zutritt zu den Geschäftsräumlichkeiten sowie zu den Lagern des Käufers zu gewähren und dem Verkäufer Waren im Ausmaß der offenen Forderungen auszuhandigen.

10. Schutzrecht - Sonderanfertigungen:

Wenn von Kügele Aufträge für Sonder- oder Kundenprofile in Auftrag genommen werden, garantiert der Besteller/Auftraggeber, dass das in Auftrag gegebene Profil nicht gegen ein bestehendes Patent, Gebrauchsmuster usw... verstößt. Werkzeugformen, die für solche Artikel hergestellt werden, bleiben geistiges Eigentum von Kügele, auch wenn der Besteller anteilige Herstellungskosten bezahlt. Ein Recht auf Herausgabe dieser Formen besteht nicht. Wenn vom Besteller innerhalb eines Jahres nach der letzten Lieferung keine weiteren Bestellungen eingehen, erlischt die Aufbewahrungspflicht.

Die Garantie für derartige Sonderanfertigungen umfasst auch die Schadloshaltung der Kügele gegen Ansprüche Dritter.

11. Gewährleistung und Haftung:

Der Kunde ist verpflichtet, die Ware ordnungsgemäß zu prüfen und einen allfälligen Mangel unverzüglich, spätestens 3 Tage nach Erhalt der Ware schriftlich geltend zu machen. Im Falle der Beanstandung ist der Kunde verpflichtet, die Ware sachgemäß zu lagern.

Die Beschreibung der Kügele-Produkte stellt keine Zusicherung einer bestimmten Eigenschaft oder eines bestimmten Wertes dar. Lieferung- und Leistungsverzögerungen aufgrund höherer Gewalt und aufgrund von Ereignissen, die Kügele die Leistung wesentlich erschweren oder unmöglich machen, insbesondere Streik, Aussperrung, behördliche Anordnungen, Ausfall oder Störung von Kommunikationsnetzen und Maschinen, usw., auch wenn sie bei Lieferanten oder Auftragsnehmern von Kügele und deren Unterlieferanten oder Unterauftragsnehmern eintreten und bei Vertragsabschluss nicht vorhersehbar waren, hat Kügele auch bei verbindlich vereinbarten Fristen und Terminen nicht zu vertreten. Sie berechtigen Kügele, die Lieferung bzw. Leistung um die Dauer der Behinderung hinauszuschieben.

Ein Schadenersatzanspruch ist - bei sonstigem Ausschluss - unverzüglich, längstens binnen einer Woche, nachdem der oder die Anspruchsberechtigten vom Schaden Kenntnis erlangt haben, schriftlich bei Kügele geltend zu machen. Diesfalls gilt die gesetzliche Verjährungsfrist für die gerichtliche Geltendmachung.

Aus dem Titel der Gewährleistung hat der Kunde bei behebbaren Mängeln lediglich Anspruch auf Verbesserung und Nachtrag des Fehlenden, wenn die Mängel bei der Leistungserbringung von Kügele zu vertreten sind. Kügele haftet für Vorsatz und grobe Fahrlässigkeit, für Verzug und Unmöglichkeit der Leistung nur, soweit diese durch sie zu vertreten sind, sowie für das Vorhandensein zugesicherter Eigenschaften. Die Haftung für leichte Fahrlässigkeit ist ausgeschlossen.

Der Ersatz von Folgeschäden und reinen Vermögensschäden, nicht erzielten Gewinnen oder Ersparnissen, Zinsverlusten oder von Schäden aus Ansprüchen Dritter gegen den Kunden ist im gesetzlich zulässigen Ausmaß ausgeschlossen. Die Beweislast für das Vorliegen grober Fahrlässigkeit obliegt dem Geschädigten.

12. Gerichtsstand und Rechtswahl:

Ausschließlicher Gerichtsstand für alle Streitigkeiten ist das für München sachlich zuständige Gericht. Auf alle Rechtsverhältnisse zwischen Kügele und den Kunden ist Deutsches Recht unter Ausschluss der Verweisungsnormen des Internationalen Privatrechts (IPRG) und unter Ausschluss der Bestimmungen des Übereinkommens der Vereinten Nationen über Verträge über den Internationalen Warenkauf (UNK) anwendbar.

Änderungen und Irrtümer vorbehalten!
Errors & omissions excepted!



KÜGELE PROFILE GmbH
Industriezentrum NÖ SÜD
Strasse 10, Objekt 49
Sektor ROT
2355 Wr. Neudorf
FN 256402m
Handelsgericht Wien
Telefon : +43 (1) 601 79 - 0
Fax: + 43 (1) 601 79 - 70
office@kuegele.com
www.kuegele.com

KÜGELE DEUTSCHLAND
M. A. Kügele GmbH
D-85764 Oberschleißheim
Mittenheimerstrasse 66
Tel.: +49 (0) 89 - 37 55 999 4
Fax.: +49 (0) 89 - 37 55 9 666
schauraum@kuegele.de